

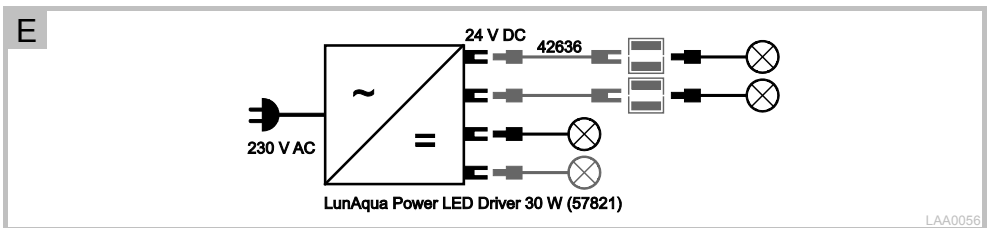

LunAqua *Power LED Driver*

- DE Gebrauchsanleitung
- EN Operating instructions
- FR Notice d'emploi
- NL Gebruiksaanwijzing
- ES Instrucciones de uso
- PT Instruções de uso
- IT Istruzioni d'uso
- DA Brugsanvisning
- NO Bruksanvisning
- SV Bruksanvisning
- FI Käyttöohje
- HU Használati útmutató
- PL Instrukcja użytkowania
- CS Návod k použití
- SK Návod na použitie
- SL Navodila za uporabo
- HR Uputa o upotrebi
- RO Instrucțiuni de folosință
- BG Упътване за употреба
- UK Посібник з експлуатації
- RU Руководство по эксплуатации
- CN 使用说明书

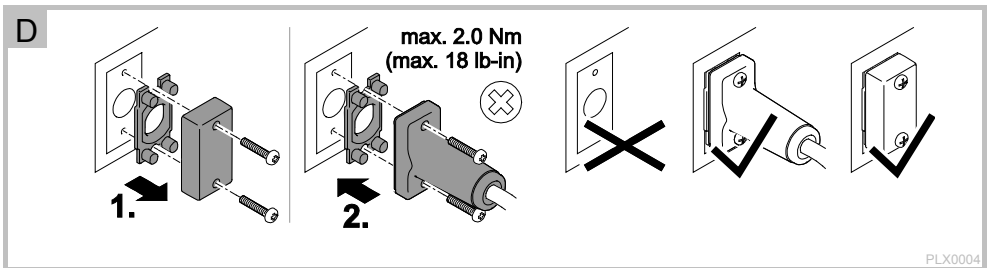

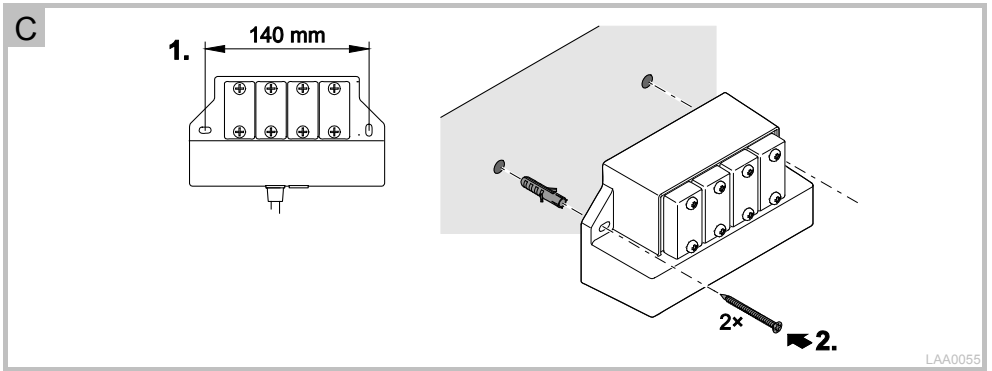
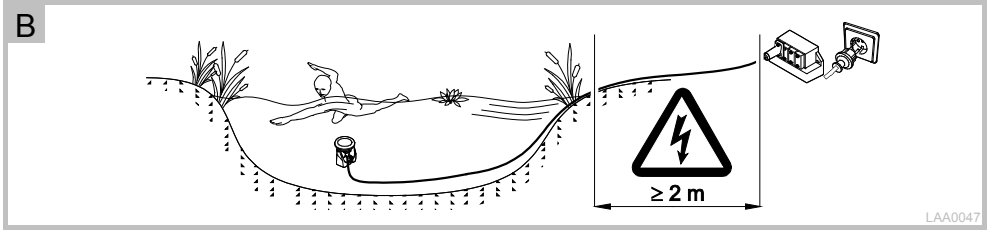
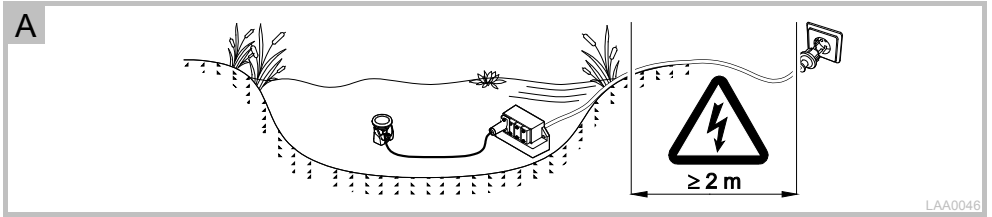

 WARNUNG

- Dieses Gerät kann von Kindern ab 8 Jahren und darüber sowie von Personen mit verringerten physischen, sensorischen oder mentalen Fähigkeiten oder Mangel an Erfahrung und Wissen benutzt werden, wenn sie beaufsichtigt oder bezüglich des sicheren Gebrauchs des Gerätes unterwiesen wurden und die daraus resultierenden Gefahren verstehen.
- Kinder dürfen nicht mit dem Gerät spielen.
- Reinigung und Benutzerwartung dürfen nicht von Kindern ohne Beaufsichtigung durchgeführt werden.
- Das Gerät muss über eine Fehlerstrom-Schutzeinrichtung mit einem Bemessungsfehlerstrom von maximal 30 mA abgesichert sein.
- Gerät nur anschließen, wenn die elektrischen Daten von Gerät und Stromversorgung übereinstimmen. Die Gerätedaten befinden sich auf dem Typenschild am Gerät, auf der Verpackung oder in dieser Anleitung.
- Tod oder schwere Verletzungen durch Stromschlag sind möglich! Bevor Sie ins Wasser greifen, Geräte im Wasser mit einer Spannung >12 V AC oder >30 V DC vom Stromnetz trennen.
- Gerät nicht verwenden, wenn elektrische Leitungen oder Gehäuse beschädigt sind.
- Eine beschädigte Anschlussleitung kann nicht ersetzt werden. Gerät entsorgen.

Sicherheitshinweise

Elektrischer Anschluss

- Elektrische Installationen müssen den nationalen Errichterbestimmungen entsprechen und dürfen nur von einer Elektrofachkraft vorgenommen werden.
- Eine Person gilt als Elektrofachkraft, wenn sie auf Grund ihrer fachlichen Ausbildung, Kenntnisse und Erfahrungen befähigt und berechtigt ist, die ihr übertragenen Arbeiten zu beurteilen und durchzuführen. Das Arbeiten als Fachkraft umfasst auch das Erkennen möglicher Gefahren und das Beachten einschlägiger regionaler und nationaler Normen, Vorschriften und Bestimmungen.
- Bei Fragen und Problemen wenden Sie sich an eine Elektrofachkraft.
- Der Anschluss des Gerätes ist nur erlaubt, wenn die elektrischen Daten von Gerät und Stromversorgung übereinstimmen. Die Gerätedaten befinden sich auf dem Typenschild am Gerät, auf der Verpackung oder in dieser Anleitung.
- Offene Stecker und Buchsen vor Feuchtigkeit schützen.

Sicherer Betrieb

- Gehäuse des Gerätes oder zugehöriger Teile nur öffnen, wenn in dieser Anleitung ausdrücklich dazu aufgefordert wird.
- Gerät nicht an der elektrischen Leitung tragen oder ziehen.
- Leitungen geschützt vor Beschädigungen verlegen und darauf achten, dass niemand darüber fallen kann.
- Nur die Arbeiten am Gerät durchführen, die in dieser Anleitung beschrieben sind. Wenn sich Probleme nicht beheben lassen, eine autorisierte Kundendienststelle oder im Zweifelsfall den Hersteller kontaktieren.
- Niemals technische Änderungen am Gerät vornehmen.
- Nur Original-Ersatzteile und –Zubehör für das Gerät verwenden.

Hinweise zu dieser Gebrauchsanleitung

Willkommen bei OASE Living Water. Mit dem Kauf des Produkts **LunAqua Power LED Driver 30 W** haben Sie eine gute Wahl getroffen.

Lesen Sie vor der ersten Benutzung des Gerätes die Anleitung sorgfältig und machen Sie sich mit dem Gerät vertraut. Alle Arbeiten an und mit diesem Gerät dürfen nur gemäß der vorliegenden Anleitung durchgeführt werden.

Beachten Sie unbedingt die Sicherheitshinweise für den richtigen und sicheren Gebrauch.

Bewahren Sie diese Anleitung sorgfältig auf. Bei Besitzerwechsel geben Sie bitte die Anleitung weiter.

Symbole in dieser Anleitung

Warnhinweise

Die Warnhinweise in dieser Anleitung sind durch Signalworte klassifiziert, die das Ausmaß der Gefährdung anzeigen.



WARNUNG

- Bezeichnet eine möglicherweise gefährliche Situation.
- Bei Nichtbeachtung kann Tod oder schwerste Verletzung die Folge sein.



HINWEIS

Informationen, die zum besseren Verständnis oder der Vorbeugung möglicher Sach- oder Umweltschäden dienen.

Weitere Hinweise

A Verweis auf eine Abbildung, z. B. Abbildung A.

→ Verweis auf ein anderes Kapitel.

Lieferumfang

Zum Lieferumfang gehören:

- 1 × Treiber

Produktbeschreibung

LunAqua Power LED Driver 30 W ist ein robuster Treiber, an den bis zu vier OASE LED-Leuchten der Reihe LunAqua Power LED angeschlossen werden können. Der Treiber erlaubt den einfachen und sicheren Betrieb über und unter Wasser.

Zubehör

LunAqua Power LED Kabel 10 m (42636) als Verlängerungsleitung zwischen Treiber und Leuchte.

Bestimmungsgemäße Verwendung

LunAqua Power LED Driver 30 W ausschließlich wie folgt verwenden:

- Als Treiber für OASE LED-Leuchten der Reihe LunAqua Power LED.
- Für den Einsatz in Springbrunnenanlagen und Teichen.
- Für den Einsatz über und unter Wasser.
- Betrieb unter Einhaltung der technischen Daten. (→ Technische Daten)

Für LunAqua Power LED Driver 30 W gelten folgende Einschränkungen:

- Der Betrieb in Schwimmbecken, Badewannen oder Gewässern, in denen sich Personen aufhalten können, ist verboten!

Aufstellen und Anschließen



WARNUNG

Tod oder schwere Verletzungen durch gefährliche elektrische Spannung!

- Bevor Sie ins Wasser greifen, Netzspannung aller im Wasser befindlichen Geräte abschalten.
- Vor Arbeiten am Gerät Netzspannung abschalten.



WARNUNG

Tod oder schwere Verletzungen durch gefährliche elektrische Spannung beim Betrieb des Geräts in einem Schwimmteich.

- Gerät niemals in einem Schwimmteich betreiben.

A, B

Das Gerät kann im Wasser oder außerhalb des Wassers aufgestellt werden.

Wand- oder Bodenbefestigung

Der Treiber kann wahlweise an einer tragfähigen Wand oder auf dem Boden (fester Untergrund) befestigt werden.

- Eine Befestigung an der Decke ist nicht zulässig.

So gehen Sie vor:

C

1. Zwei Löcher mit dem angegebenen Abstand bohren.
2. Treiber befestigen.
 - Geeignetes Befestigungsmaterial verwenden.

Anschlüsse herstellen

- E
- Am Treiber dürfen nur Leuchten der Reihe LunAqua Power LED angeschlossen werden.
- Jede Leuchte kann direkt oder mit Hilfe der Verlängerungsleitung LunAqua Power LED Kabel 10 m (42636) an einen beliebigen freien Ausgang am Treiber angeschlossen werden.
- Max. Anschlussleistung einhalten. (→ Technische Daten)
 - Die Anschlussleistung ergibt sich aus der Summe der Leistungsaufnahme der einzelnen Leuchten, die an den Treiber angeschlossen werden.
 - Die Produktseite des Treibers unter www.oase-livingwater.com zeigt mögliche Kombinationen anschließbarer Leuchten.

So gehen Sie vor:

- D
- 1. Die Schutzkappe am Gerät entfernen.
- 2. Steckverbinder aufstecken und mit den beiden Schrauben sichern (max. 2.0 Nm).
 - Die Gummidichtung muss sauber sein und passgenau sitzen.
 - Eine beschädigte Gummidichtung ersetzen.

Ein- und Ausschalten



HINWEIS

Treiber nicht an einem Dimmer anschließen. Das Gerät wird zerstört.

Einschalten: Netzstecker des Geräts in die Steckdose stecken.

- Funktion der Leuchten kontrollieren

Ausschalten: Netzstecker des Geräts ziehen.

Störungsbeseitigung

Störung	Ursache	Abhilfe
Leuchte leuchtet nicht	Leuchte nicht angeschlossen / Versorgungsspannung fehlt	Alle Leitungen und Anschlüsse kontrollieren
	Treiber defekt	Treiber ersetzen
	Leuchte defekt	Leuchte ersetzen

Reinigung



WARNUNG

Tod oder schwere Verletzungen durch gefährliche elektrische Spannung!

- Bevor Sie ins Wasser greifen, Netzspannung aller im Wasser befindlichen Geräte abschalten.
- Vor Arbeiten am Gerät Netzspannung abschalten.

Reinigen Sie das Gerät bei Bedarf mit klarem Wasser und mit einer weichen Bürste.

- Darauf achten, dass keine Feuchtigkeit in das Gerät gelangt.

Lagern/Überwintern

Das Gerät muss deinstalliert und trocken gelagert werden, wenn die zulässige Wassertemperatur oder Umgebungstemperatur nicht gegeben ist. (→ Technische Daten)

Ersatzteile

Mit Originalteilen von OASE bleibt das Gerät sicher und arbeitet weiterhin zuverlässig. Ersatzteilzeichnungen und Ersatzteile finden Sie auf unserer Internetseite.



www.oase-livingwater.com/ersatzteile

Entsorgung



HINWEIS

Dieses Gerät darf nicht als Hausmüll entsorgt werden.

- Gerät durch Abschneiden der Kabel unbrauchbar machen und über das dafür vorgesehene Rücknahmesystem entsorgen.

Technische Daten

Beschreibung		Wert
Netzbemessungsspannung	V / Hz	230 / 50
Max. Leistungsaufnahme (pri.)	W	35,7
Max. Anschlussleistung (sec.)	W	30
Spannungskonstant gesteuerte Leuchten	Ausgangsspannung (konstant)	V DC 24
	Max. Ausgangsstrom (variabel)	mA 1250
Stromkonstant gesteuerte Leuchten	Ausgangsstrom I (konstant)	mA 350
	Ausgangsstrom II (konstant)	mA 700
	Max. Ausgangsspannung (variabel)	V DC 24
Max. Tauchtiefe	m	4
Schutzklasse	—	IP 68
Kabellänge Netzkabel	m	3
Abmessungen	mm	170 × 95 × 70
Gewicht	kg	1,5

Symbole auf dem Gerät

IP 68	Wasserdicht bis 4 m Tiefe
	Sicherheitstransformator, kurzschlussfest
	Vor direkter Sonneneinstrahlung schützen
	Nicht mit normalem Hausmüll entsorgen
	Gebrauchsanleitung lesen und beachten

 **WARNING**

- This unit can be used by children aged 8 and above and by persons with reduced physical, sensory or mental capabilities or lack of experience and knowledge if they are supervised or have been instructed on how to use the unit in a safe way and they understand the hazards involved.
- Do not allow children to play with the unit.
- Only allow children to carry out cleaning and user maintenance under supervision.
- Ensure that the unit is fused for a rated fault current of max. 30 mA by means of a fault current protection device.
- Only connect the unit if the electrical data of the unit and the power supply correspond. The unit data is to be found on the unit type plate, on the packaging or in this manual.
- Possible death or severe injury from electrocution! Before reaching into the water, always disconnect all units in the water that have a voltage of >12 V AC or >30 V DC from the power supply.
- Do not use the unit if electrical cables or housings are damaged.
- A damaged connection cable cannot be replaced. Dispose of the unit.

Safety information

Electrical connection

- Electrical installations must meet the national regulations and may only be carried out by a qualified electrician.
- A person is regarded as a qualified electrician if, due to his/her vocational education, knowledge and experience, he or she is capable of and authorised to judge and carry out the work commissioned to him/her. This also includes the recognition of possible hazards and the adherence to the pertinent regional and national standards, rules and regulations.
- For your own safety, please consult a qualified electrician.
- The device may only be connected if the electrical data of the device and the power supply coincide. The device data is to be found on the device type plate, on the packaging or in this manual.
- Protect open plugs and sockets from moisture.

Safe operation

- Only open the unit housing or its attendant components if this is explicitly specified in the operating instructions.
- Never carry or pull the unit by the electrical cable.
- Route cables such that they are protected from damage and do not present a tripping hazard.
- Only carry out work on the unit that is described in this manual. If problems cannot be overcome, please contact an authorised customer service point or, if in doubt, the manufacturer.
- Never carry out technical changes to the unit.
- Only use original spare parts and accessories for the unit.

Information about these operating instructions

Welcome to OASE Living Water. You made a good choice with the purchase of this product **LunAqua Power LED Driver 30 W**.

Prior to commissioning the unit, please read the instructions of use carefully and fully familiarise yourself with the unit. Ensure that all work on and with this unit is only carried out in accordance with these instructions.

Adhere to the safety information for the correct and safe use of the unit.

Keep these instructions in a safe place! Please also hand over the instructions when passing the unit on to a new owner.

Symbols used in these instructions

Warnings

The warning information is categorised by signal words, which indicate the extent of the hazard.



WARNING

- Indicates a possibly hazardous situation.
- Non-observance may lead to death or serious injuries.



NOTE

Information for the purpose of clarification or for preventing possible damage to assets or to the environment.

Additional information

- A Reference to a figure, e.g. Fig. A.
- Reference to another section.

Scope of delivery

The delivery scope includes:

- 1 × driver

Product Description

LunAqua Power LED Driver 30 W is a sturdy driver suitable for connection to up to four OASE LED spotlights of the product range LunAqua Power LED. The driver permits simple and safe operation above and below water.

Accessories

LunAqua Power LED Cable 10 m (42636) as extension cable between driver and spotlight.

Intended use

Exclusively use the LunAqua Power LED Driver 30 W as follows:

- As a driver for OASE LED spotlights of the product range LunAqua Power LED.
- For use in water fountain systems and ponds.
- For use above and under water.
- Operate in accordance with instructions. (→ Technical data)

The following restrictions apply to the LunAqua Power LED Driver 30 W:

- Operation in swimming pools, bath tubs or water courses which could be used by persons, is forbidden!

Installation and connection



WARNING

Possible death or severe injury from hazardous electrical voltage!

- Prior to reaching into the water, isolate (switch off and disconnect) all units/devices used in the water.
- Isolate the device (disconnect from the power supply) before carrying out any work on it.



WARNING

Death or serious injuries from hazardous electrical voltage due to operation of this unit in a swimming pond.

- Never operate this unit in a swimming pond.

A, B

The device can be installed in or outside of the water.

Wall or floor installation

The driver can be fastened either to a stable wall or the ground (stable substrate).

- It is not permissible to fasten the driver to the ceiling.

How to proceed:

C

1. Drill two holes with the indicated spacing.
2. Fasten the driver.
 - Use suitable fastening materials.

Establishing the connections

E

Only connect spotlights of the product range LunAqua Power LED to this driver.

- Each spotlight can be connected to any free outlet of the driver directly or through the extension cable LunAqua Power LED 10 m (42636).
- Observe the max. connected load. (→ Technical data)
 - The connected load is calculated from the power consumption total of the individual spotlights connected to the driver.
 - For possible combinations of connectable spotlights, check the driver product site at www.oase-livingwater.com.

How to proceed:

D

1. Remove the protection cap from the unit.
2. Fit the plug connector and secure with the two screws (max. 2.0 Nm).
 - Ensure that the rubber seal is clean and fits exactly.
 - Replace the rubber seal if damaged.

Switching on and off



NOTE

Do not connect the driver to a dimmer. The device will be destroyed.

Switching on: Connect the power plug of the device to the mains socket.

- Check the function of the spotlights.

Switching off: Disconnect the device power plug.

Remedy of faults

Malfunction	Cause	Remedy
Spotlight is not lit	Spotlight not connected / no supply voltage	Check all cables and connections.
	Driver defective	Replace the driver.
	Spotlight defective	Replace the spotlight.

Cleaning



WARNING

Possible death or severe injury from hazardous electrical voltage!

- Prior to reaching into the water, isolate (switch off and disconnect) all units/devices used in the water.
- Isolate the device (disconnect from the power supply) before carrying out any work on it.

If necessary, clean the unit with clear water using a soft brush.

- Ensure that no moisture can enter the unit.

Storage/overwintering

If the water or ambient temperature is outside the permissible temperature range, deinstall the unit and store it in a dry place. (→ Technical data)

Spare parts

The use of original parts from OASE ensures continued safe and reliable operation of the unit. Please visit our website for spare parts drawings and spare parts.



www.oase-livingwater.com/spareparts

Disposal



NOTE





Do not dispose of this unit with domestic waste.

- Render the unit unusable beforehand by cutting the cables and dispose of the unit via the return system provided for this purpose.

Technical data

Description		Value
Rated mains voltage	V / Hz	230 / 50
Max. power consumption (pri.)	W	35.7
Max. connected load (sec.)	W	30
LEDs controlled with constant voltage	Output voltage (constant)	V DC
	Max. output current (variable)	mA
LEDs controlled with constant current	Output current I (constant)	mA
	Output current II (constant)	mA
	Max. output voltage (variable)	V DC
Max. immersion depth	m	4
Protection class	—	IP 68
Mains cable length	m	3
Dimensions	mm	170 × 95 × 70
Weight	kg	1.5

Symbols on the unit

IP 68 	Submersible to 4 m depth
	Safety transformer, short-circuit proof
	Protect from direct sunlight.
	Do not dispose of with household waste.
	Read and adhere to the instructions for use.

Traduction de la notice d'emploi originale

AVERTISSEMENT

- **Attention :**

Dans le cas où cet appareil serait utilisé par des mineurs de moins de 8 ans ainsi que par des personnes souffrant d'un handicap mental ou plus généralement par des personnes manquant d'expérience, un adulte averti devra être présent, qui renseignera le mineur ou la personne fragilisée concernée sur le bon emploi de ce matériel. Les enfants ne doivent pas jouer avec cet appareil. Ne pas laisser un enfant sans surveillance pour le nettoyage ou l'entretien.

- Veiller à ce que l'appareil soit absolument protégé par fusible par le biais d'une protection différentielle avec un courant assigné de 30 mA maximum.
- Ne brancher l'appareil que lorsque les caractéristiques électriques de l'appareil et de l'alimentation électrique correspondent. Les caractéristiques de l'appareil sont indiquées sur la plaque signalétique de l'appareil, sur l'emballage ou dans cette notice d'emploi.
- La mort ou des blessures graves par choc électrique sont possibles ! Avant de mettre les mains dans l'eau, débranchez les appareils dans l'eau d'une tension >12 V CA ou >30 V CC.
- Ne pas utiliser l'appareil lorsque les câbles électriques ou les boîtiers sont endommagés.
- Un câble de raccordement endommagé ne peut pas être remplacé. Mettre l'appareil au rebut.

Consignes de sécurité

Raccordement électrique

- Les installations électriques doivent répondre aux règlements d'installation nationaux et leur exécution est exclusivement réservée à un technicien électricien.
- Une personne est considérée comme technicien électricien lorsqu'elle est capable et habilitée à apprécier et réaliser les travaux qui lui sont confiés en raison de sa formation technique, de ses connaissances et de son expérience. Travailler en tant que technicien consiste également à identifier d'éventuels dangers et à respecter les normes régionales et nationales, les règlements et les dispositions en vigueur qui se rapportent aux tâches à exécuter.
- En cas de questions et de problèmes, prière de vous adresser à un technicien électricien.
- Le raccordement de l'appareil est autorisé uniquement lorsque les caractéristiques électriques de l'appareil et de l'alimentation électrique correspondent. Les caractéristiques de l'appareil sont indiquées sur la plaque signalétique de l'appareil, sur l'emballage ou dans cette notice d'emploi.
- Protéger les prises ouvertes et les prises femelles de l'humidité.

Exploitation sécurisée

- N'ouvrir le boîtier de l'appareil ou des éléments s'y rapportant que si cela est expressément sollicité dans la notice d'emploi.
- Ne pas porter ou tirer l'appareil par les câbles électriques.
- Poser les câbles de manière à ce qu'ils soient protégés contre d'éventuels endommagements et veiller à ce que personne ne puisse trébucher.
- Exécuter des travaux sur l'appareil uniquement si ces derniers sont décrits dans la notice d'emploi. S'il est impossible de remédier aux problèmes, contacter le SAV agréé ou en cas de doute le constructeur.
- Ne jamais procéder à des modifications techniques sur l'appareil.
- N'utiliser que des pièces de rechange et des accessoires d'origine pour l'appareil.

Remarques relatives à cette notice d'emploi

Bienvenue chez OASE Living Water. Avec l'acquisition du produit, **LunAqua Power LED Driver 30 W** vous avez fait le bon choix.

Avant la première utilisation de l'appareil, lire attentivement cette notice d'emploi et se familiariser avec l'appareil. Tous les travaux effectués avec et sur cet appareil devront être exécutés conformément aux directives ci-jointes.

Respecter impérativement les consignes de sécurité relatives à une utilisation correcte et en toute sécurité.

Conserver soigneusement cette notice d'emploi. Lors d'un changement de propriétaire, prière de transmettre également cette notice d'emploi.

Symboles dans cette notice d'emploi

Avertissements

Dans cette notice, les avertissements sont classés par mots de signalisation qui indiquent l'ampleur du risque.



AVERTISSEMENT

- signale une situation éventuellement dangereuse.
- Le non-respect risque d'entraîner la mort ou des blessures graves.



REMARQUE

Informations permettant d'assurer une meilleure compréhension et d'éviter des dommages matériels ou environnementaux.

Autres remarques

□ A Renvoi à l'illustration, p. ex. Figure A.

→ Renvoi à un autre chapitre.

Pièces faisant partie de la livraison

Font partie des fournitures :

- 1 x pilote d'alimentation

Description du produit

LunAqua Power LED Driver 30 W est un pilote d'alimentation robuste qui permet de brancher jusqu'à quatre lampes LED OASE de la gamme LunAqua Power LED. Le pilote d'alimentation garantit un fonctionnement simple et sécurisé sous l'eau et hors de l'eau.

Accessoires

Câble LunAqua Power LED de 10 m (42636) comme rallonge entre le pilote d'alimentation et la lampe.

Utilisation conforme à la finalité

Exclusivement utiliser LunAqua Power LED Driver 30 W comme suit :

- Comme pilote pour les lampes LED OASE de la gamme LunAqua Power LED.
- Pour une utilisation dans des installations à jet d'eau et des étangs/bassins.
- Pour une utilisation au dessus de l'eau et sous l'eau.
- Exploitation dans le respect des données techniques. (→ Caractéristiques techniques)

Ci-après, les restrictions pour LunAqua Power LED Driver 30 W :

- L'utilisation dans des piscines, des baignoires ou des pièces d'eau dans lesquelles des personnes peuvent se trouver, est interdite !

Mise en place et raccordement



AVERTISSEMENT

La mort ou des blessures graves dues à une tension électrique dangereuse !

- Toujours couper l'alimentation électrique de tous les appareils se trouvant dans l'eau avant tout contact avec l'eau.
- Couper la tension secteur avant toute exécution de travaux sur l'appareil.



AVERTISSEMENT

Risque mortel ou de blessures graves du fait de la tension électrique dangereuse de l'appareil s'il est utilisé dans un étang de baignade.

- Ne pas utiliser l'appareil dans un étang de baignade.

A, B

L'appareil est installable soit sous l'eau soit hors de l'eau.

Fixation au mur ou au sol

Le pilote d'alimentation peut au choix être fixé à un mur porteur ou au sol (fondation solide).

- Toute fixation au plafond est interdite.

Voici comment procéder :

C

1. Percer deux trous à la distance indiquée.
2. Fixer le pilote.
 - Utiliser un matériau de fixation approprié.

Effectuer les raccordements

E

Seules des lampes LED OASE de la gamme LunAqua Power LED peuvent être raccordés.

- Chaque lampe peut être raccordée directement ou à l'aide d'une rallonge câble LunAqua Power LED de 10 m (42636) à une sortie libre sur le pilote d'alimentation.
- Respecter la puissance de raccordement. (→ Caractéristiques techniques)
 - La puissance de raccordement résulte de la somme des puissances absorbées de chaque lampe raccordée au pilote d'alimentation.
 - La page du pilote d'alimentation sur www.oase-livingwater.com montre les combinaisons possibles avec les lampes à raccorder.

Voici comment procéder :

D

1. Enlever le capuchon sur l'appareil.
2. Brancher le connecteur et le sécuriser à l'aide des deux vis (max. 2.0 Nm).
 - Le joint en caoutchouc doit être propre et parfaitement logé.
 - Remplacer tout joint en caoutchouc endommagé.

Mise en et hors circuit



REMARQUE

Ne pas raccorder le pilote d'alimentation à un variateur. L'appareil en serait détruit.

Allumer: Brancher la fiche secteur de l'appareil à la prise de courant.

- Contrôler le fonctionnement des lampes

Éteindre: Débrancher la prise de secteur de l'appareil.

Dépannage

Défaut	Cause	Remède
La lampe n'est pas allumée	La lampe n'est pas branchée / tension d'alimentation manquante	Contrôler toutes les lignes et les raccordements
	Pilote d'alimentation défectueux	Remplacer le pilote d'alimentation
	Lampe défectueuse	Remplacer la lampe

Nettoyage



AVERTISSEMENT

La mort ou des blessures graves dues à une tension électrique dangereuse !

- Toujours couper l'alimentation électrique de tous les appareils se trouvant dans l'eau avant tout contact avec l'eau.
- Couper la tension secteur avant toute exécution de travaux sur l'appareil.

Nettoyez l'appareil au besoin à l'eau claire et en utilisant une brosse douce.

- Veiller à ce qu'aucune humidité ne s'infilte dans l'appareil.

Stockage / entreposage pour l'hiver

L'appareil doit être désinstallé et stocké au sec lorsque la température autorisée ou la température ambiante n'est pas indiquée. (→ Caractéristiques techniques)

Pièces de rechange

L'appareil continue de fonctionner de manière fiable et sécurisée avec des pièces originales d'OASE.

Vous trouverez nos pièces de rechange et leurs schémas sur notre site internet.



www.oase-livingwater.com/piecesdetachees

Recyclage



REMARQUE





Il est interdit de mettre cet appareil au rebut en l'évacuant vers la gestion des ordures ménagères.

- Rendre l'appareil inutilisable en coupant le câble et le mettre au rebut en utilisant le système de retour prévu à cet effet.

Caractéristiques techniques

Descriptif		Valeur
Tension de mesure du réseau	V / Hz	230 / 50
Puissance max. absorbée (pri.)	W	35,7
Puissance de raccordement max. (sec.)	W	30
Lampes commandées par une tension constante	Tension de sortie (constante)	V CC
	Courant de sortie max. (variable)	mA
Lampes commandées par un courant constant	Courant de sortie I (constant)	mA
	Courant de sortie II (constant)	mA
	Tension de sortie max. (variable)	V CC
Profondeur d'immersion max.	m	4
Indice de protection	—	IP 68
Longueur du câble secteur	m	3
Dimensions	mm	170 × 95 × 70
Poids	kg	1,5

Symboles sur l'appareil

IP 68 	Étanche à l'eau jusqu'à une profondeur de 4 m
	Transformateur de sécurité hors circuit
	Protéger contre les rayons directs du soleil
	A ne pas jeter dans les ordures ménagères
	Lire et respecter la notice d'utilisation

WAARSCHUWING

- Dit apparaat kan worden gebruikt door kinderen vanaf 8 jaar en daarnaast door personen met verminderde fysieke, sensorische of mentale vermogens of een gebrek aan ervaring en kennis, mits zij onder toezicht staan of geïnstrueerd werden over het veilige gebruik van het apparaat en de gevaren begrijpen, die hiermee samenhangen.
- Kinderen mogen niet met het apparaat spelen.
- Reiniging en onderhoud door de gebruiker mogen niet worden uitgevoerd door kinderen, die niet onder toezicht staan.
- Het apparaat moet beveiligd zijn via een aardlekschakelaar met een vastgestelde lekstroom van maximaal 30 mA.
- Apparaat alleen aansluiten als de elektrische specificaties van het apparaat en de voeding overeenstemmen. De specificaties staan op het typeplaatje van het apparaat, op de verpakking, of in deze handleiding vermeld.
- Dodelijk of ernstig lichamelijk letsel is mogelijk door elektrische schokken! Voor u in het water grijpt, moet u apparaten met een spanning >12 V AC of >30 V DC van het elektriciteitsnet scheiden.
- Apparaat niet gebruiken als elektrische snoeren of behuizing beschadigd zijn.
- Een beschadigd aansluitsnoer kan niet worden vervangen. Apparaat afvoeren.

Veiligheidsinstructies

Elektrische aansluiting

- Elektrische installaties dienen te voldoen aan de nationale opstellingsvoorschriften en mogen slechts door een elektricien worden uitgevoerd.
- Een persoon is een elektricien als hij of zij op grond van zijn of haar opleiding, kennis en ervaring in staat en bevoegd is, de aan hem of haar overgedragen werkzaamheden te beoordelen en uit te voeren. De werkzaamheden als specialist omvatten ook het herkennen van mogelijke gevaren en het in acht nemen van geldige regionale en nationale normen, voorschriften en bepalingen.
- Neem voor uw eigen veiligheid in geval van vragen of problemen contact op met een elektricien.
- De aansluiting van het apparaat is slechts toegestaan als de elektrische gegevens van het apparaat en de voeding overeenkomen. De apparatuurgegevens bevinden zich op het typeplaatje op het apparaat, op de verpakking, of in deze handleiding.
- Bescherm stekkers en stopcontacten tegen vocht.

Veilig gebruik

- De behuizing van het apparaat of bijbehorende delen alleen openen als dit in de handleiding uitdrukkelijk is vereist.
- Apparaat niet aan het elektrische snoer dragen of trekken.
- Snoeren beschermd tegen beschadigingen aanleggen en erop letten dat niemand erover kan struikelen.
- Alleen werkzaamheden aan het apparaat uitvoeren die in deze handleiding beschreven staan. Als problemen zich niet laten verhelpen contact opnemen met een klantenservice of in geval van twijfel met de fabrikant.
- Het apparaat nooit aan technische modificaties onderwerpen.
- Alleen originele onderdelen en toebehoren voor het apparaat toepassen.

Instructies betreft deze gebruiksaanwijzing

Welkom bij OASE Living Water. Met de aanschaf van het product **LunAqua Power LED Driver 30 W** heeft u een goede keuze gemaakt.

Voordat u het apparaat in gebruik neemt dient u de gebruiksaanwijzing zorgvuldig door te lezen en zich met het apparaat vertrouwd te maken. Alle werkzaamheden aan en met dit apparaat mogen uitsluitend verricht worden als ze conform de onderhavige handleiding zijn.

Houdt u zich voor een juist en veilig gebruik stipt aan de veiligheidsvoorschriften.

Bewaar deze gebruiksaanwijzing zorgvuldig. Geef de gebruiksaanwijzing aan de nieuwe eigenaar wanneer het apparaat van eigenaar verwisselt.

Symbolen in deze handleiding

Waarschuwingen

De waarschuwingen in deze handleiding zijn met signaalwoorden gemarkeerd, die de mate van gevaar aangeven.



WAARSCHUWING

- Betekent een mogelijk gevaarlijke situatie.
- Bij niet aanhouden van de instructie kan dodelijk of ernstig lichamelijk letsel het gevolg zijn.



OPMERKING

Informatie, die voor een beter begrip of preventie van mogelijke materiële of milieuschade is bedoeld.

Overige instructies

- A Verwijst naar een afbeelding, bijvoorbeeld afbeelding A.
- Verwijst naar een ander hoofdstuk.

Leveringsomvang

Tot de leveringsomvang behoren:

- 1 × module

Productbeschrijving

LunAqua Power LED Driver 30 W is een robuuste module, waar maximaal vier OASE-ledlampen uit de series LunAqua Power LED op aangesloten kunnen worden. De module maakt gemakkelijk en veilig gebruik boven en onder water mogelijk.

Toebehoren

LunAqua Power LED Kabel 10 m (42636) als verlengkabel tussen module en lamp.

Beoogd gebruik

LunAqua Power LED Driver 30 W uitsluitend als volgt gebruiken:

- Als module voor OASE-ledlampen uit de series LunAqua Power LED.
- Voor gebruik in fonteininstallaties en vijvers.
- Voor gebruik boven en onder water.
- Gebruik onder naleving van de technische gegevens. (→ Technische gegevens)

Voor LunAqua Power LED Driver 30 W gelden de volgende beperkingen:

- **Het is ten strengste verboden het apparaat te gebruiken in zwembaden, badkuipen of in water waarin zich personen kunnen bevinden!**

Plaatsen en aansluiten



WAARSCHUWING

Dood of zware verwondingen door gevaarlijke elektrische spanning!

- Voordat u in het water grijpt, moet u eerst de netspanning van alle apparaten die zich in het water bevinden uitschakelen.
- De netspanning uitschakelen voordat er aan het apparaat mag worden gewerkt.



WAARSCHUWING

Dood of zware verwondingen door gevaarlijke elektrische spanning bij toepassing van het apparaat in een zwemvijver.

- Apparaat nooit in een zwemvijver toepassen.

A, B

Het apparaat kan in het water of op het droge worden geplaatst.

Wand of bodembevestiging

De module kan naar keuze aan een stevige muur of op de grond (vaste ondergrond) worden bevestigd.

- Bevestiging aan het plafond is niet toegestaan.

Zo gaat u te werk:

C

1. Boor twee gaten met de aangegeven afstand.
2. Bevestig de module.
 - Gebruik alleen geschikt bevestigingsmateriaal.

Aansluitingen uitvoeren

E

Er mogen alleen lampen uit de series LunAqua Power LED aan de module worden aangesloten.

- Elke lamp kan direct of met behulp van de verlengkabel LunAqua Power LED kabel 10 m (42636) op een willekeurige vrije uitgang van de module worden aangesloten.
- Houd het max. aansluitvermogen aan. (→ Technische gegevens)
 - Het aansluitvermogen is de totale vermogensopname van de afzonderlijke lampen die aan de module worden aangesloten.
 - De productpagina van de module onder www.oase-livingwater.com toont meer mogelijke combinaties van aansluitbare lampen.

Zo gaat u te werk:

D

1. De schermkap op het apparaat verwijderen.
2. Stekker insteken en met de beide schroeven vastzetten (max. 2.0 Nm).
 - De rubberafdichting moet schoon zijn en goed sluitend zitten.
 - Een beschadigde rubberafdichting vervangen.

In- en uitschakelen



OPMERKING

Sluit de module niet op een dimmer aan. Dit beschadigt het apparaat onherstelbaar.

Inschakelen: Steek de netstekker van het apparaat in het stopcontact.

- Werking van de lampen controleren

Uitschakelen: Trek de netstekker van het apparaat uit het stopcontact.

Storing verhelpen

Storing	Oorzaak	Oplossing
Lamp brandt niet	Lamp niet aangesloten/voedingsspanning ontbreekt	Controleer alle kabels en aansluitingen
	Module defect	Module vervangen
	Lamp defect	Lamp vervangen

Reiniging



WAARSCHUWING

Dood of zware verwondingen door gevaarlijke elektrische spanning!

- Voordat u in het water grijpt, moet u eerst de netspanning van alle apparaten die zich in het water bevinden uitschakelen.
- De netspanning uitschakelen voordat er aan het apparaat mag worden gewerkt.

Reinig het apparaat indien nodig met kraanwater en een zachte borstel.

- Let er op, dat er geen vocht in het apparaat komt.

Opslag/overwinteren

Het apparaat moet worden gedemonteerd en droog worden opgeslagen wanneer de toegestane watertemperatuur niet kan worden gewaarborgd. (→ Technische gegevens)

Reserveonderdelen

Met originele onderdelen van OASE blijft het apparaat veilig en werkt het weer betrouwbaar. Onderdelentekeningen en reserveonderdelen vindt u op onze website.



www.oase-livingwater.com/onderdelen

Afvoer van het afgedankte apparaat



OPMERKING





Dit apparaat niet met het huishoudelijk afval afvoeren!

- Apparaat door afknippen van de netvoedingskabel onbruikbaar maken en via het daarvoor bedoelde inname-systeem afvoeren.

Technische gegevens

Omschrijving		Waarde
Netberekeningsspanning		V/Hz 230/50
Maximaal opgenomen vermogen (pri.)		W 35,7
Max. aansluitvermogen (sec.)		W 30
Spanningsconstant aangedreven lampen	Uitgangsspanning (constant)	V DC 24
	Max. uitgangsstroom (variabel)	mA 1250
Stroomconstant aangedreven lampen	Uitgangsstroom I (constant)	mA 350
	Uitgangsstroom II (constant)	mA 700
	Max. uitgangsspanning (variabel)	V DC 24
Max. duikdiepte		m 4
Beschermingsklasse		— IP 68
Lengte netspanningskabel		m 3
Afmetingen		mm 170 × 95 × 70
Massa		kg 1,5

Symbolen op het apparaat

IP 68 	Waterdicht tot een diepte van 4 m
	Veiligheidstransformator, beveiligd tegen kortsluiting
	Tegen rechtstreeks zonlicht beschermen
	Niet verwijderen samen met het normale huishoudelijke afval
	Gebruikshandleiding lezen en naleven

ADVERTENCIA

- Este equipo puede ser utilizado por niños a partir de 8 años y mayores así como por personas con capacidades físicas, sensoriales o mentales reducidas o que no dispongan de la experiencia y conocimientos necesarios, cuando sean supervisados o hayan sido instruidos en el uso seguro del equipo y los posibles peligros resultantes.
- Los niños no deben jugar con el equipo.
- Está prohibido que los niños ejecuten la limpieza y el mantenimiento sin supervisión.
- El equipo tiene que estar protegido con un dispositivo de protección contra corriente de fuga máxima de 30 mA.
- Conecte el equipo sólo cuando los datos eléctricos del equipo coincidan con los datos de la alimentación de corriente. Los datos del equipo se encuentran en la placa de datos técnicos en el equipo, en el embalaje o en estas instrucciones.
- Son posibles la muerte o lesiones graves por choque eléctrico. Antes de tocar el agua, separe de la red de corriente los equipos con una tensión >12 V CA o >30 V CC que se encuentran en el agua.
- No emplee el equipo cuando las líneas eléctricas o la caja estén dañadas.
- La línea de conexión dañada no se pueden sustituir. Deseche el equipo.

Indicaciones de seguridad

Conexión eléctrica

- Las instalaciones eléctricas deben cumplir las prescripciones de montaje nacionales y se deben realizar sólo por un electricista calificado.
- Una persona es un electricista calificado cuando por su formación, conocimientos y experiencias profesionales es capaz y está autorizada a valorar y ejecutar los trabajos encargados. Los trabajos como personal técnico también incluyen el reconocimiento de los posibles peligros y el cumplimiento de las correspondientes normas, prescripciones y disposiciones regionales y nacionales.
- En caso de preguntas y problemas diríjase a personal electricista especializado.
- Sólo está permitido conectar el equipo cuando los datos eléctricos del equipo coincidan con la alimentación de corriente. Los datos del equipo se encuentran en la placa de datos técnicos en el equipo, en el embalaje o en estas instrucciones.
- Proteja las clavijas y los manguitos abiertos de la humedad.

Funcionamiento seguro

- Abra la caja del equipo o las partes pertenecientes sólo si esto se requiere expresamente en estas instrucciones.
- No transporte ni tire el equipo por la línea eléctrica.
- Tienda las líneas con protección contra daños y garantice que ninguna persona tropiece con ellas.
- Ejecute en el equipo sólo los trabajos descritos en estas instrucciones. Si no es posible eliminar determinados problemas diríjase a una oficina de atención a los clientes o en caso de dudas al fabricante.
- No realice nunca modificaciones técnicas en el equipo.
- Emplee para el equipo sólo piezas de recambio y accesorios originales.

Indicaciones sobre estas instrucciones de uso

Bienvenido a OASE Living Water. La compra del producto **LunAqua Power LED Driver 30 W** es una buena decisión. Lea minuciosamente las instrucciones y familiarícese con el equipo antes de usar el mismo por primera vez. Todos los trabajos en y con este equipo sólo se deben ejecutar conforme a estas instrucciones.

Tenga necesariamente en cuenta las indicaciones de seguridad para garantizar un uso correcto y seguro del equipo. Guarde cuidadosamente estas instrucciones. Entregue estas instrucciones al nuevo propietario en caso de cambio de propietario.

Símbolos en estas instrucciones

Indicaciones de advertencia

Las indicaciones de advertencia contenidas en estas instrucciones están clasificadas mediante palabras de advertencia que muestran la dimensión del peligro.



ADVERTENCIA

- Denomina una situación posiblemente peligrosa.
- En caso de incumplimiento, la consecuencia puede ser la muerte o una lesión muy grave.



INDICACIÓN

Informaciones que sirven para una mejor comprensión o la prevención de posibles daños materiales o medioambientales.

Otras indicaciones

- A Referencia a una ilustración, p. ej. ilustración A.
- Referencia a otro capítulo.

Volumen de suministro

El suministro incluye:

- 1 controlador

Descripción del producto

LunAqua Power LED Driver 30 W es un controlador robusto al que se pueden conectar cuatro lámparas LED OASE de la serie LunAqua Power LED . El controlador permite un manejo sencillo y seguro sobre y debajo del agua.

Accesorios

LunAqua Power LED cable 10 m (42636) como línea de prolongación entre el controlador y la lámpara.

Uso conforme a lo prescrito

Emplee el LunAqua Power LED Driver 30 W sólo de la manera siguiente:

- Como controlador para las lámparas LED OASE de la serie LunAqua Power LED.
- Para el empleo en instalaciones surtidoras y estanques.
- Para emplear sobre la superficie del agua y sumergido en el agua.
- Operación observando los datos técnicos. (→ Datos técnicos)

Para el LunAqua Power LED Driver 30 W son válidas las siguientes limitaciones:

- ¡Está prohibido el servicio en piscinas, bañeras o aguas en donde puedan haber personas!

Emplazamiento y conexión



ADVERTENCIA

Son posibles la muerte o lesiones graves por tensión eléctrica peligrosa.

- Desconecte la tensión de alimentación de todos los equipos que se encuentran en el agua antes de tocar el agua.
- Antes de realizar trabajos en el equipo desconecte la tensión de alimentación.



ADVERTENCIA

La muerte o graves lesiones por tensión eléctrica peligrosa durante el funcionamiento del equipo en un estanque.

- Nunca opere el equipo en un estanque para nadar.

A, B

El equipo se puede emplazar en el agua o fuera del agua.

Montaje a la pared o montaje en el suelo

El controlador puede fijarse opcionalmente en una pared resistente o en el suelo (base sólida).

- No está permitida la sujeción en el techo.

Proceda de la forma siguiente:

C

1. Taladre dos agujeros a la distancia indicada.
2. Fije el controlador.
 - Use material de sujeción adecuado.

Establecimiento de las conexiones

E

Al controlador solo se le pueden conectar lámparas de la serie LunAqua Power LED .

- Cada lámpara se puede conectar directamente o con ayuda de la línea de prolongación LunAqua Power LED (cable de 10 m (42636)) en una de las salidas libres del controlador.
- Respete la potencia máxima de conexión. (→ Datos técnicos)
 - La potencia de conexión es el resultado de la suma del consumo de potencia de las diferentes lámparas conectadas al controlador.
 - La página de producto del controlador en www.oase-livingwater.com muestra las posibles combinaciones de las lámparas conectables.

Proceda de la forma siguiente:

D

1. Quite la tapa protectora en el equipo.
2. Enchufe el conector y asegúrelo con los dos tornillos (máx. 2.0 Nm).
 - La junta de goma tiene que estar limpia y encajar perfectamente.
 - Sustituir la junta de goma dañada.

Conexión y desconexión



INDICACIÓN

No conecte el controlador a un reductor de luz. Destrucción del equipo.

Conexión: Enchufe la clavija de red del equipo en el tomacorriente.

- Controle el funcionamiento de las lámparas.

Desconexión: Saque la clavija de red del equipo.

Eliminación de fallos

Fallo	Causa	Acción correctora
La lámpara no se ilumina.	La lámpara no está conectada/ falta la tensión de suministro	Controlar todas las líneas y las conexiones.
	Controlador defectuoso	Sustituir el controlador
	Lámpara defectuosa	Sustituir la lámpara

Limpieza



ADVERTENCIA

Son posibles la muerte o lesiones graves por tensión eléctrica peligrosa.

- Desconecte la tensión de alimentación de todos los equipos que se encuentran en el agua antes de tocar el agua.
- Antes de realizar trabajos en el equipo desconecte la tensión de alimentación.

Limpie el equipo si fuera necesario con agua clara y un cepillo suave.

- Tenga precaución de que no entre humedad en el equipo.

Almacenamiento / Conservación durante el invierno

El equipo se tiene que desinstalar y almacenar en un lugar seco cuando la temperatura del agua o la temperatura ambiente no es la permitida. (→ Datos técnicos)

Piezas de recambio

El equipo se mantiene seguro y trabaja de forma fiable con las piezas originales de OASE.

Consulte los dibujos de piezas de recambio y las piezas de recambio en nuestra página web.



www.oase-livingwater.com/piezasderepuesto

Desecho



INDICACIÓN





Está prohibido desechar este equipo en la basura doméstica.

- Inutilice el equipo cortando el cable y entréguelo al sistema de recogida previsto.

Datos técnicos

Descripción		Valor
Tensión de medición de red		V / Hz
		230 / 50
Consumo de potencia máximo (pri.)		W
		35,7
Potencia máxima de conexión (sec.)		W
		30
Lámparas de tensión constante controladas	Tensión de salida (constante)	V CC
		24
	Corriente máxima de salida (variable)	mA
		1250
Lámparas de corriente constante controladas	Corriente de salida (constante)	mA
		350
	Corriente de salida II (constante)	mA
		700
	Tensión máxima de salida (variable)	V CC
		24
Profundidad de inmersión máxima		m
		4
Categoría de protección		—
		IP 68
Longitud del cable, cable de red		m
		3
Dimensiones		mm
		170 × 95 × 70
Peso		kg
		1,5

Símbolos en el equipo

IP 68 	Impermeable al agua hasta 4 m de profundidad
	Transformador de seguridad, resistencia al cortocircuito
	Proteger contra la radiación solar directa
	No deseche el equipo en la basura doméstica.
	Leer y observar las instrucciones de uso

AVISO

- O aparelho pode ser utilizado por crianças com idade igual ou superior a 8 anos e pessoas com capacidades físicas, sensoriais ou mentais reduzidas ou com falta de experiência ou conhecimentos, enquanto vigiadas por adultos ou quando foram informadas sobre o uso seguro do aparelho e entenderam os riscos remanescentes.
- Crianças não podem brincar com o aparelho.
- A limpeza e a manutenção não podem ser realizadas por crianças sem que sejam vigiadas por adultos.
- O disjuntor de corrente de avaria deve proteger o aparelho com o valor máximo de 30 mA - rated leakage current.
- Antes de conectar o aparelho, controlar que as características eléctricas do aparelho correspondem às da rede eléctrica. As características do aparelho estão indicadas na etiqueta de identificação, sobre a embalagem ou nestas instruções de uso.
- Morte ou graves lesões por electrocussão! Antes de meter a mão na água, desligue todos os aparelhos com uma tensão eléctrica >12 V AC ou >30 V DC que se encontram na água.
- O aparelho não pode ser utilizado quando apresenta cabos e fios defeituosos ou a carcaça danificada.
- O cabo de alimentação defeituoso não pode ser substituído. O aparelho deve ser substituído.

Instruções de segurança

Conexão eléctrica

- Todas as instalações eléctricas devem preencher os requisitos constantes das normas nacionais, podendo ser realizadas só por um electricista qualificado e autorizado.
- É electricista quem em virtude da sua formação profissional, conhecimentos e experiência profissional tem a habilitação e autorização para julgar e realizar os trabalhos dos quais for encarregado. O trabalho como electricista também inclui a capacidade de reconhecer eventuais perigos e a observação das normas, disposições e regulamentos nacionais e regionais.
- Se houver dúvidas ou problemas, dirija-se a um electricista qualificado e autorizado!
- Antes de conectar o aparelho, verifique que as características do aparelho correspondem às da rede eléctrica. As características do aparelho estão indicadas na chapa de identificação, sobre a embalagem ou nestas instruções de uso.
- Proteger da humidade os conectores e as tomadas abertos.

Operação segura

- Não abrir a carcaça do aparelho ou os componentes do mesmo, a menos que as instruções de uso autorizem expressamente tal intervenção.
- Não transportar ou puxar o aparelho pelo cabo eléctrico.
- Instalar os cabos e fios de forma que estejam protegidos contra danificação e ninguém possa tropeçar.
- Fazer só os trabalhos, no aparelho, descritos nestas instruções de uso. Recomendamos que se dirija a um centro de serviço ou, em caso de dúvida, ao fabricante, caso não consiga eliminar os problemas.
- Nunca proceda a modificações técnicas do aparelho.
- Utilizar exclusivamente peças e acessórios originais para o aparelho.

Explicações necessárias às Instruções de uso

Bem-vindo a OASE Living Water. Com a aquisição do produto **LunAqua Power LED Driver 30 W** tomou uma boa decisão.

Antes de utilizar pela primeira vez o aparelho, leia atentamente as instruções de uso e familiarize-se com a operação. Todos os trabalhos com este aparelho poderão ser realizados exclusivamente conforme as presentes instruções.

Observe estritamente as instruções de segurança com respeito ao uso correcto e seguro do aparelho.

Guarde estas instruções de uso em local seguro. Se ceder o aparelho a outra pessoa, entregue-lhe as instruções de uso.

Símbolos usados nestas instruções

Instruções de advertência

As instruções de advertência estão classificadas por palavras-sinal que informam sobre o grau do perigo.



ADVERTÊNCIA

- Refere-se a uma situação eventualmente perigosa.
- A não observação pode provocar a morte ou lesões muito graves.



NOTA

Informações que servem para compreender melhor ou prevenir eventuais danos materiais ou ecológicos.

Outras instruções

- A Faz referência a uma figura, p. ex., figura A
- Nota remissiva a outro capítulo

Âmbito de entrega

Fazem parte do volume de entrega:

- 1 × espeto

Descrição do produto

LunAqua Power LED Driver 30 W é um driver robusto, ao qual podem ser ligados até quatro lâmpadas LED OASE da série LunAqua Power LED . O driver permite um funcionamento simples e seguro acima e debaixo de água.

Acessório

LunAqua Power LED cabo de 10 m (42636) como extensão entre o driver e a lâmpada.

Emprego conforme o fim de utilização acordado

Utilizar o LunAqua Power LED Driver 30 W só conforme descrito:

- Driver para lâmpadas LED OASE da série LunAqua Power LED.
- Para a utilização em chafarizes, repuxos, lagos e tanques de jardim.
- Para a utilização sobre e abaixo da superfície da água.
- Operação, sendo observadas as características técnicas. (→ Dados técnicos)

O LunAqua Power LED Driver 30 W está sujeito a estas restrições:

- **É proibido operar o aparelho em piscinas, banheiras ou tanques e lagos de jardim nos quais se encontram pessoas!**

Posicionar e conectar



AVISO

Morte ou graves lesões por tensão eléctrica perigosa!

- Antes de meter a mão na água, desligue a alimentação eléctrica de todos os aparelhos que se encontram na água.
- Antes de trabalhar no aparelho, desligar a alimentação eléctrica.



AVISO

Morte ou graves lesões por tensão eléctrica perigosa quando o aparelho é operado numa piscina.

- O aparelho nunca pode ser operado numa piscina.

A, B

O aparelho pode operar na água ou fora dela.

Fixação à parede ou ao solo

O driver pode ser fixado a uma parede suficientemente resistente ou ao chão (solo firme).

- Não é permitida uma fixação ao teto.

Proceder conforme descrito abaixo:

C

1. Perfurar dois orifícios com a distância indicada.
2. Fixar o driver.
 - Utilizar material de fixação adequado.

Estabelecer as ligações

E

Ao driver apenas podem ser ligadas lâmpadas da série LunAqua Power LED .

- Cada lâmpada pode ser ligada a uma qualquer saída livre no driver, diretamente ou usando a extensão LunAqua Power LED de cabo de 10 m (42636).
- Respeitar a potência máxima de ligação. (→ Dados técnicos)
 - A potência de ligação resulta da soma dos consumos de energia de cada uma das lâmpadas que são ligadas ao driver.
 - A página do produto do driver em www.oase-livingwater.com mostra combinações possíveis de lâmpadas que podem ser ligadas.

Proceder conforme descrito abaixo:

D

1. Afastar a tampa protectora do aparelho.
2. Ligar o conector e fixar mediante os dois parafusos (não apertar mais de 2.0 Nm).
 - O elemento de vedação de borracha deve ser limpo e apresentar a posição exacta..
 - Substituir uma vedação de borracha gasta.

Ligar e desligar



NOTA

Não ligar o driver a um regulador de intensidade. Contrariamente, o aparelho será destruído.

Ligar: Ligar a ficha do aparelho com a tomada.

- Controlar o funcionamento das lâmpadas.

Desligar: Desconectar a ficha do aparelho.

Eliminação de falhas

Avaria/Falha	Causa	Remédio
A lâmpada não acende	Lâmpada não está conectada / não há alimentação de tensão	Controlar todos os cabos e pontos de conexão
	Driver falhou	Substituir driver
	lâmpada falhou	Substituir

Limpeza



AVISO

Morte ou graves lesões por tensão eléctrica perigosa!

- Antes de meter a mão na água, desligue a alimentação eléctrica de todos os aparelhos que se encontram na água.
- Antes de trabalhar no aparelho, desligar a alimentação eléctrica.

Se necessário, limpar o aparelho com água limpa e uma escova macia.

- Tenha atenção para que não possa penetrar humidade no interior do aparelho.

Armazenar/Invernar

O aparelho deve ser desinstalado e guardado em local seco quando deixar de se verificar a temperatura da água ou a temperatura ambiente permitida. (→ Dados técnicos)

Peças de reposição

Com peças de reposição originais da OASE, o aparelho permanece seguro e opera perfeitamente. Os desenhos e mones das peças de reposição podem ser vistos na nossa website.



www.oase-livingwater.com/spareparts_INT

Descartar o aparelho usado



NOTA





O aparelho não poderá ser eliminado com o lixo doméstico.

- Tornar o aparelho inutilizável pela separação dos fios eléctricos e entregar ao sistema de recolha selectiva.

Dados técnicos

Descrição		Valor	
Tensão nominal da rede	V / Hz	230 / 50	
Consumo máx. de energia (pri.)	W	35,7	
Potência máxima de ligação (sec.)	W	30	
Luzes comandadas por voltagem constante	Voltagem de saída (constante)	V DC	24
	Corrente máxima de saída (variável)	mA	1250
Luzes comandadas por corrente constante	Corrente de saída I (constante)	mA	350
	Corrente de saída II (constante)	mA	700
	Voltagem máxima de saída (variável)	V DC	24
Profundidade máx. de imersão	m	4	
Classe de protecção	—	IP 68	
Comprimento do cabo eléctrico	m	3	
Dimensões	mm	170 × 95 × 70	
Peso	kg	1,5	

Símbolos sobre o aparelho

IP 68  4 m	À prova de água até 4 m de profundidade
	Transformador de segurança, à prova de curto-circuito
	Proteger contra radiação solar direta
	Não deitar ao lixo doméstico
	Ler e observar as instruções de uso

AVVISO

- Questo apparecchio può essere utilizzato da bambini di età superiore a 8 anni e da persone con capacità fisiche, sensoriali o mentali ridotte, se sono supervisionate o se sono state istruite sull'uso sicuro dell'apparecchio e che sono in grado di comprendere i pericoli che ne possono derivare.
- Ai bambini è vietato giocare con l'apparecchio.
- La pulizia e la manutenzione utente non devono essere effettuate da bambini senza opportuna supervisione.
- L'apparecchio deve essere protetto con un dispositivo di protezione per correnti di guasto con una corrente di taratura di max. 30 mA.
- Collegare l'apparecchio solo se i dati elettrici dell'apparecchio e dell'alimentazione elettrica coincidono. I dati sono riportati sulla targhetta di identificazione dell'apparecchio, sulla confezione, oppure nelle presenti istruzioni d'uso.
- Possibilità di morte o di gravi lesioni dovute a folgorazione! Prima di infilare le mani nell'acqua, scollegare dalla tensione elettrica gli apparecchi in acqua funzionanti con una tensione $>12\text{ VAC}$ o $>30\text{ VDC}$.
- Non utilizzare l'apparecchio se i cavi elettrici o l'alloggiamento sono danneggiati.
- Un cavo di alimentazione danneggiato non può essere sostituito. Smaltire l'apparecchio.

Avvertenze di sicurezza

Allacciamento elettrico

- Le installazioni elettriche devono soddisfare le disposizioni d'installazione nazionali e possono essere eseguite solo da un elettricista specializzato.
- Una persona viene considerata un elettricista specializzato se essa è abilitata e autorizzata - data la formazione professionale, le cognizioni tecniche e l'esperienza - a valutare e ad eseguire gli interventi conferiti. Il lavoro del tecnico comprende anche il saper riconoscere eventuali pericoli e l'osservanza delle norme, prescrizioni e disposizioni nazionali vigenti in materia.
- Rivolgersi ad un elettricista specializzato qualora dovessero sorgere domande e problemi.
- Eseguire il collegamento solo se i dati elettrici dell'apparecchio e dell'alimentazione elettrica concordano. I dati sono riportati sulla targhetta di identificazione dell'apparecchio, sulla confezione, oppure nelle presenti istruzioni d'uso.
- Proteggere spine e prese aperte contro l'umidità.

Funzionamento sicuro

- Aprire l'alloggiamento dell'apparecchio o dei relativi componenti solo se ciò è espressamente indicato nelle presenti istruzioni.
- Non trasportare né tirare l'apparecchio per il cavo elettrico.
- Posare i cavi in modo che siano protetti contro i danni e assicurarsi che nessuno possa cadervi sopra.
- Eseguire sull'apparecchio solo le operazioni descritte in queste istruzioni. In caso di mancata risoluzione dei problemi, rivolgersi ad un centro d'assistenza autorizzato o in caso di dubbio al produttore.
- Non apportare mai modifiche tecniche all'apparecchio.
- Impiegare per l'apparecchio solo parti di ricambio ed accessori originali.

Note sulle presenti istruzioni d'uso

Benvenuti all'OASE Living Water. Avete fatto un'ottima scelta acquistando il prodotto **LunAqua Power LED Driver 30 W**.

Prima della messa in servizio leggere attentamente le istruzioni d'uso e familiarizzare con l'apparecchio. Eseguire tutte le operazioni su e con questo apparecchio osservando sempre le presenti istruzioni.

Osservare attentamente le norme di sicurezza al fine di garantire un impiego corretto e sicuro dell'apparecchio.

Conservare accuratamente queste istruzioni d'uso. Consegnarle al nuovo acquirente in caso di cambio di proprietà.

Simboli utilizzati in queste istruzioni

Avvertenze

Le avvertenze contenute in queste istruzioni sono contrassegnate da parole segnaletiche che indicano l'entità del rischio.



AVVISO

- Definisce una situazione possibilmente pericolosa.
- In caso di inosservanza ne possono conseguire la morte o serie lesioni.



NOTA

Informazioni destinate ad una migliore comprensione o alla prevenzione di possibili danni materiali o all'ambiente.

Altre avvertenze

A Riferimento ad un'illustrazione, ad es. illustrazione A.

→ Rimando ad un altro capitolo.

Volume di fornitura

Volume di fornitura:

- 1 × driver

Descrizione del prodotto

LunAqua Power LED Driver 30 W è un driver robusto a cui si possono collegare fino a 4 lampade LED OASE della serie LunAqua Power LED. Il driver permette un funzionamento semplice e sicuro sopra e sotto l'acqua.

Accessori

Cavo 10 m (42636) LunAqua Power LED in funzione di prolunga fra driver e lampada.

Impiego ammesso

Utilizzare l'apparecchio LunAqua Power LED Driver 30 W solo nel modo seguente:

- Come driver per lampade LED OASE della serie LunAqua Power LED.
- Per l'impiego in fontane a zampillo e laghetti
- Per l'impiego sopra e sotto l'acqua
- Funzionamento in conformità alle caratteristiche tecniche. (→ Dati tecnici)

Per l'apparecchio LunAqua Power LED Driver 30 W sono valide le seguenti restrizioni:

- **Il funzionamento in piscine, vasche da bagno o acque frequentate da persone è vietato!**

Installazione e allacciamento



AVVISO

Possibilità di morte o di gravi lesioni per folgorazione!

- Prima di mettere le mani nell'acqua, disinserire la tensione di rete di tutti gli apparecchi ivi presenti.
- Disinserire la tensione di rete prima di intervenire sull'apparecchio.



AVVISO

Pericolo di morte o gravi lesioni per folgorazione in caso di funzionamento dell'apparecchio in un bacino o laghetto natatorio.

- Non far funzionare mai l'apparecchio in un bacino o laghetto natatorio.

A, B

L'apparecchio può essere installato dentro o fuori dall'acqua.

Fissaggio a parete o a fondo

Il driver può essere fissato su una parete stabile o su un pavimento (fondo solido).

- Non è permesso fissare il driver al soffitto.

Procedere nel modo seguente:

C

1. Praticare due fori alla distanza indicata.
2. Fissare il driver.
 - Utilizzare materiale di fissaggio appropriato.

Realizzare i collegamenti

E

Al driver collegare solo lampade della serie LunAqua Power LED.

- Ogni lampada può essere collegata direttamente al driver oppure con l'aiuto della prolunga LunAqua Power LED cavo 10 m (42636) su una qualsiasi uscita libera.
- Osservare la potenza allacciata max. (→ Dati tecnici).
 - La potenza allacciata si ottiene dalla somma della potenza assorbita delle singole lampade, che vengono collegate al driver.
 - La pagina web del prodotto al sito www.oase-livingwater.com mostra le combinazioni possibili di lampade collegabili.

Procedere nel modo seguente:

D

1. Rimuovere la calotta di protezione dall'apparecchio.
2. Inserire il connettore a spina e poi bloccarlo con le due viti (max. 2,0 Nm).
 - La guarnizione di gomma deve essere pulita e alloggiare con esattezza.
 - Sostituire la guarnizione di gomma danneggiata.

Accensione e spegnimento



NOTA

Non collegare il driver ad un dimmer. L'apparecchio viene danneggiato irreparabilmente.

Accensione: Inserire la spina elettrica dell'apparecchio nella presa.

- Controllare il funzionamento delle lampade.

Spegnimento: Staccare la spina elettrica dell'apparecchio.

Eliminazione di anomalie

Anomalia	Causa	Intervento
Lampada non accesa	Lampada non collegata / Tensione di alimentazione non disponibile	Controllare cavi e collegamenti
	Driver difettoso	Sostituire il driver
	Lampada difettosa	Sostituire la lampada

Pulizia



AVVISO

Possibilità di morte o di gravi lesioni per folgorazione!

- Prima di mettere le mani nell'acqua, disinserire la tensione di rete di tutti gli apparecchi ivi presenti.
- Disinserire la tensione di rete prima di intervenire sull'apparecchio.

Se necessario pulire l'apparecchio con acqua limpida e una spazzola morbida.

- Assicurarsi che l'umidità non penetri all'interno dell'apparecchio.

Immagazzinaggio/Invernaggio

L'apparecchio deve essere disinstallato e conservato in un luogo asciutto se la temperatura ammissibile dell'acqua e la temperatura ambiente non sono entro valori ammissibili (→ Dati tecnici).

Parti di ricambio

Con ricambi originali OASE l'apparecchio rimane sicuro e funzionerà sempre regolarmente.
Per i disegni dei ricambi e per i ricambi stessi, vedere al nostro sito Internet.



www.oase-livingwater.com/spareparts_INT

Smaltimento



NOTA





Non smaltire questo apparecchio gettandolo nei rifiuti domestici!

- Rendere inutilizzabile l'apparecchio tagliando i cavi e poi smaltirlo attraverso l'apposito sistema di ritiro.

Dati tecnici

Descrizione		Valore
Tensione di taratura di rete	V / Hz	230 / 50
Potenza assorbita max. (primaria)	W	35,7
Potenza allacciata max. (secondaria)	W	30
Lampade controllate a tensione costante	Tensione di uscita (costante)	V CC
	Corrente di uscita max. (variabile)	mA
Lampade controllate a corrente costante	Corrente di uscita I (costante)	mA
	Corrente di uscita II (costante)	mA
	Tensione di uscita max. (variabile)	V CC
Profondità d'immersione max.	m	4
Classe di protezione	—	IP 68
Lunghezza cavo di rete	m	3
Dimensioni	mm	170 × 95 × 70
Peso	kg	1,5

Simboli sull'apparecchio

IP 68 	Impermeabile all'acqua fino a 4 m di profondità
	Trasformatore di sicurezza a prova di cortocircuito
	Proteggere contro radiazioni solari dirette
	Non smaltire unitamente ai normali rifiuti domestici
	Leggere e osservare le istruzioni d'uso.

Oversættelse af den originale brugsanvisning

ADVARSEL

- Dette apparat kan bruges af børn fra 8 år og derover og personer med nedsatte fysiske, sensoriske eller mentale evner eller manglende erfaring og viden, når de er under opsyn eller får instruktion i sikker brug af apparatet og forstår de dermed forbundne risici.
- Børn må ikke lege med apparatet.
- Rengøring og vedligeholdelse må ikke udføres af børn uden opsyn.
- Apparatet skal afsikres med lækageafbryder indstillet til en nominel fejlstrøm på maksimalt 30 mA.
- Enheden må kun tilsluttes, hvis de elektriske data for enheden og strømforsyningen stemmer overens. Enhedens data findes på enhedens typeskilt, på emballagen eller i denne brugsanvisning.
- Der kan opstå død eller svære kvæstelser pga. elektrisk stød! Før du rækker ned i vandet, skal apparater med en spænding $>12\text{ V AC}$ eller $>30\text{ V DC}$ kobles fra strømnettet.
- Anvend ikke apparatet, hvis de elektriske ledninger eller huset er beskadiget.
- En beskadiget tilslutningsledning kan ikke udskiftes. Bortskaf apparatet.

Sikkerhedsanvisninger

El-tilslutning

- Elektriske installationer skal overholde de nationale byggebestemmelser og må kun udføres af en autoriseret elektriker.
- En person betragtes som autoriseret elektriker, hvis vedkommende som følge af sin faglige uddannelse, sin viden og erfaring er i stand til og berettiget til at bedømme og udføre det arbejde, som er blevet overdraget til vedkommende. Arbejdet som autoriseret elektriker omfatter også erkendelse af eventuelle farer og hensyntagen til relevante regionale og nationale normer, forskrifter og bestemmelser.
- Ved spørgsmål og problemer rettes henvendelse til en autoriseret el-installatør.
- Det er kun tilladt at tilslutte enheden, hvis de elektriske data for enheden og strømforsyningen stemmer overens. Enhedens data findes på enhedens typeskilt, på emballagen eller i denne brugsanvisning.
- Beskyt åbne stikdåser og stikforbindelser mod fugt.

Sikker drift

- Apparatets kabinet eller tilhørende dele må kun åbnes, hvis du udtrykkeligt bliver opfordret til det i vejledningen.
- Apparatet må ikke bæres eller trækkes i den elektriske ledning.
- Læg kablerne, så de er beskyttet mod skader, og sørg for, at ingen kan snuble over dem.
- Der må kun gennemføres arbejde på apparatet, som er beskrevet i denne vejledning. Henvend dig til et autoriseret serviceværksted eller i tvivilstilfælde til producenten, hvis det ikke er muligt at afhjælpe problemerne.
- Foretag aldrig tekniske ændringer på apparatet.
- Brug kun originale reservedele og originalt tilbehør til apparatet.

Henvisninger vedrørende denne brugsanvisning

Velkommen til OASE Living Water. Med dit køb af **LunAqua Power LED Driver 30 W** har du truffet et godt valg. Inden du bruger apparatet første gang, er det vigtigt, at du læser brugsanvisningen grundigt igennem og gør dig fortrolig med apparatet. Alle arbejder på og med dette apparat må kun udføres iht. foreliggende vejledning. Sikkerhedshenvisningerne skal ubetinget overholdes for korrekt og sikker anvendelse. Opbevar denne brugsanvisning omhyggeligt. Ved ejerskifte, videregiv venligst brugsanvisningen.

Symboler i denne vejledning

Advarsler

Advarslerne i denne vejledning er klassificeret med signalord, der angiver farens omfang.



ADVARSEL

- Betegner en muligvis farlig situation.
- Manglende overholdelse kan medføre død eller alvorlige kvæstelser.



OBS!

Oplysninger der medvirker til bedre forståelse eller til forebyggelse af mulige materielle skader eller miljøskader.

Yderligere anvisninger

- A Henvisning til en figur, f.eks. figur A.
- Henvisning til et andet kapitel.

Leveringsomfang

Leveringen indeholder:

- 1 × strømddistribution

Produktbeskrivelse

LunAqua Power LED Driver 30 W er en robust strømddistribution, hvortil der kan tilsluttes op til fire OASE LED-lamper LunAqua Power LED i serie. Strømddistributionen tillader nem og sikker drift over og under vand.

Tilbehør

LunAqua Power LED 10 m (42636) kabel som forlængerledning mellem strømddistribution og lygte.

Anvendelse i henhold til bestemmelser

LunAqua Power LED Driver 30 W må udelukkende anvendes som følger:

- Som strømddistribution for OASE LED-lamper i serie LunAqua Power LED.
- Til anvendelse i springvand og damme.
- Til anvendelse over og under vand.
- Drift ved overholdelse af de tekniske data. (→ Tekniske data)

For LunAqua Power LED Driver 30 W gælder følgende begrænsninger:

- **Anvendelse i bassiner, badekar eller vand, hvor personer kan opholde sig, er forbudt!**

Opstilling og tilslutning



ADVARSEL

Død eller alvorlige kvæstelser pga. farlig elektrisk spænding!

- Sluk for strømtilførslen til alle apparater der befinder sig i vandet, før du stikker hånden ned i vandet.
- Sluk for apparatet før du arbejder på det.



ADVARSEL

Død eller alvorlige kvæstelser pga. farlig elektrisk spænding ved brug af dette apparat i et svømmebassin.

- Benyt aldrig apparatet i et svømmebassin.

A, B

Apparatet kan opstilles i eller uden for vandet.

Fastgørelse på væg- eller jord

Strømddistributionen kan fastgøres efter eget valg på en bæredygtig væg eller på gulvet (fast underlag).

- Fastgørelse til loftet er ikke tilladt.

Sådan gør du:

C

1. Bor to huller med den angivne afstand.
2. Fastgør strømddistribution.
 - Anvend egnet fastgørelsesmateriale.

Skab forbindelse

E

Kun lygter i serie må forbindes LunAqua Power LED med strømfordelingen.

- Hver lygte kan enten tilsluttes direkte eller ved hjælp af forlængerledningen LunAqua Power LED 10 m kabel (42636) til en hvilken som helst udgang på strømfordelingen.
- Overhold maks. tilslutningseffekt. (→ Tekniske data)
 - Tilslutningseffekten er resultatet af summen af den tilførte effekt for de enkelte lygter, der er tilsluttet strømfordelingen.
 - Strømfordelingens produktside på www.oase-livingwater.com viser mulige kombinationer af tilslutbare lygter.

Sådan gør du:

D

1. Fjern beskyttelseskappen på enheden.
2. Sæt stikforbindelsen på, og fastgør den med de to skruer (maks. 2,0 Nm).
 - Gummitætningerne skal være rene og sidde helt præcist.
 - Udskift en beskadiget gummitætning.

Tænde og slukke



BEMÆRK

Strømfordelingen må ikke tilsluttes en lysdæmper. Enheden tager skade.

Tænde: Sæt apparatets netstik i stikkontakten.

- Kontrollér lampernes funktion

Slukke: Træk apparatets netstik ud.

Fejlafhjælpning

Fejl	Årsag	Udbedring
Lygte lyser ikke	Lygte ikke tilsluttet / forsyningsspænding mangler	Kontrollér alle ledninger og tilslutninger
	Strømfordeling defekt	Udskift strømfordeling
	Lampe defekt	Udskift lampen

Rengøring



ADVARSEL

Død eller alvorlige kvæstelser pga. farlig elektrisk spænding!

- Sluk for strømtilførslen til alle apparater der befinder sig i vandet, før du stikker hånden ned i vandet.
- Sluk for apparatet før du arbejder på det.

Rengør ved behov apparatet med rent vand og en blød børste.

- Pas på, at der ikke kommer fugt ind i apparatet.

Opbevaring/overvintring

Enheden skal afinstalleres og opbevares tørt, hvis ikke den tilladte vandtemperatur eller omgivelsestemperatur er angivet. (→ Tekniske data)

Reserve dele

Med originale reservedele fra OASE forbliver apparatet sikkert og fortsætter med at arbejde pålideligt. Reservedelstegninger og reservedele findes på vores hjemmeside.



www.oase-livingwater.com/spareparts_INT

Bortskaffelse



OBS!





Dette apparat må ikke bortskaffes som husholdningsaffald.

- Apparatet gøres ubrugeligt ved at skære kablet af og bortskaffes via det dertil beregnede genbrugssystem.

Tekniske data

Beskrivelse		Værdi
Netspænding	V / Hz	230 / 50
Maks. effektforbrug (pri.)	W	35,7
Maks. tilslutningseffekt (sek.)	W	30
Konstant spænding styrede lys	Udgangsspænding (konstant)	V DC 24
	Maks. udgangsstrøm (variabel)	mA 1250
Konstant strøm styrede lys	Udgangsstrøm I (konstant)	mA 350
	Udgangsstrøm II (konstant)	mA 700
	Maks. udgangsspænding (variabel)	V DC 24
Maksimal dybde	m	4
Beskyttelsesklasse	—	IP 68
Kabellængde på netkabel	m	3
Dimensioner	mm	170 × 95 × 70
Vægt	kg	1,5

Symboler på apparatet

IP 68  4 m	Vandtæt indtil 4 m dybde
	Sikkerhedstransformator, kortslutningssikret
	Beskyt mod direkte sollys
	Må ikke bortskaffes sammen med husholdningsaffaldet
	Læs brugsanvisningen

Øversettelse av den originale bruksanvisningen

ADVARSEL

- Dette apparatet kan brukes av barn som er 8 år eller eldre, samt av personer med reduserte fysiske, sensoriske eller mentale begrensninger, eller som mangler erfaring og kunnskap, hvis de er under oppsikt eller har fått opplæring i riktig bruk av apparatet, og forstår farene forbundet med å bruke dette.
- Barn må ikke leke med apparatet.
- Rengjøring eller brukervedlikehold må ikke utføres av barn uten at de er under oppsikt.
- Apparatet må være sikret gjennom en jordfeilbryter med en utløserstrøm på maksimalt 30 mA.
- Koble apparatet bare til dersom de elektriske dataene til apparatet og strømforsyningen stemmer overens. Du finner apparatdataene på typeskiltet på apparatet, på forpakningen og i denne bruksanvisningen.
- Strømstøt kan føre til død eller alvorlige personskader! Før du griper ned i vannet må apparatene i vannet med en spenning >12 V AC eller >30 V DC kobles fra strømnettet.
- Bruk ikke apparatet når elektriske ledninger eller hus er skadet.
- En skadet strømledning kan ikke skiftes ut. Kasser apparatet.

Sikkerhetsanvisninger

Elektrisk tilkobling

- Elektriske installasjoner må tilsvare nasjonale installasjonsforskrifter og må kun gjennomføres av en fagperson.
- En person teller som elektrofagperson, hvis vedkommende på grunn av faglig utdanning, kunnskap og erfaring er skikket og berettiget til å vurdere og utføre arbeidene vedkommende får tildelt. Arbeidet som fagperson omfatter også å oppdage mulige farer og følge gjeldende regionale og nasjonale normer, forskrifter og bestemmelser.
- Kontakt en elektrofagperson ved spørsmål og problemer.
- Tilkoblingen av apparatet er bare tillatt når de elektriske dataene til apparatet og strømforsyningen stemmer overens. Apparatdataene finner du på typeskiltet på apparatet, på forpakningen og i denne bruksanvisningen.
- Beskytt stikkontakter og bokser mot fuktighet.

Sikker drift

- Åpne huset på apparatet eller tilhørende deler kun hvis det uttrykkelig oppfordres til det i bruksanvisningen.
- Ikke bær eller trekk apparatet etter den elektriske ledningen.
- Legg ledningene slik at de er beskyttet mot skader, og pass på at ingen kan snuble i dem.
- Utfør kun arbeid på apparatet som er beskrevet i denne bruksanvisningen. Kontakt autorisert kundeservice eller produsenten ved tvil eller hvis problemet ikke kan utbedres.
- Utfør aldri tekniske endringer på apparatet.
- Bruk kun originale reservedeler og originalt tilbehør for apparatet.

Merknader til denne bruksanvisningen

Velkommen til Oase Living Water. Med kjøpet av produktet **LunAqua Power LED Driver 30 W** har du gjort et godt valg.

Les denne bruksanvisningen nøye og gjør deg kjent med apparatet før du tar det i bruk første gang. Alt arbeid på og med dette apparatet skal gjennomføres etter de anvisninger som foreligger.

Ta hensyn til sikkerhetsanvisningene for riktig og sikker bruk av apparatet.

Ta godt vare på denne bruksanvisningen. Hvis apparatet selges skal bruksanvisningen følge med.

Symboler i denne bruksanvisningen

Advarsler

Advarslene i denne bruksanvisningen er klassifisert med signalord som antyder graden av fare.



ADVARSEL

- Betegner en potensielt farlig situasjon.
- Å ignorere advarselen kan føre til død eller alvorlig personskade.



MERK

Informasjon som skal gi bedre forståelse eller som skal bidra til å forebygge eventuelle materielle skader eller miljødeleggelser.

Andre merknader

- A Viser til en illustrasjon, f.eks. Illustrasjon A.
- Viser til et annet kapittel.

Leveringsomfang

Leveransen inkluderer:

- 1 x strømforsyning

Produktbeskrivelse

LunAqua Power LED Driver 30 W er en robust strømforsyning, som kan tilkobles inntil fire OASE LED-lamper i rekke LunAqua Power LED . Strømforsyningen tillater enkel og sikker bruk over og under vann.

Tilbehør

LunAqua Power LED Kabel 10 m (42636) som forlengelsesledning mellom strømforsyning og lampe.

Tilsiktet bruk

LunAqua Power LED Driver 30 W utelukkende brukt som følger:

- Som strømforsyning for OASE LED-lamper i serie LunAqua Power LED.
- For bruk i fontener og dammer.
- For bruk over og under vann.
- Drift ved overholdelse av tekniske data. (→ Tekniske data)

Følgende LunAqua Power LED Driver 30 W gjelder følgende restriksjoner:

- **Bruk i badebassenger, badekar eller annet hvor det kan oppholde seg personer er forbudt!**

Installasjon og tilkobling



ADVARSEL

Farlig elektrisk spenning kan føre til død eller alvorlige personskader!

- Før du berører vannet, må nettstøpslene for alle apparater som befinner seg i vannet trekkes ut.
- For du starter arbeidet må du skru av nettspenningen.



ADVARSEL

Død eller alvorlig personskade ved farlig elektrisk spenning bruk av dette apparatet i badedammer.

- Bruk aldri apparatet i badedammer.

A, B

Apparatet kan settes opp i vannet eller utenfor vannet.

Vegg- eller gulvfeste

Strømforsyningen kan enten festes til en vegg som kan bære den eller til underlaget (fast grunn).

- Feste i taket er ikke tillatt.

Slik går du frem:

C

1. Bor to hull med den angitte avstanden.
2. Fest strømforsyningen.
 - Bruk egnet festemiddel.

Utføre tilkoblingene E

Til strømforsyningen må kun lamper i serie LunAqua Power LED tilkobles

- Hver lampe kan enten kobles direkte til strømforsyningen eller med en forlengelsesledning LunAqua Power LED Kabel 10 m (42636).
- Overhold maksimal tilkoblingseffekt (→ Tekniske data)
 - Tilkoblingseffekten framgår av summen av effektopptaket til den enkelte lampene som er koblet til strømforsyningen.
 - Strømforsyningens produktside under www.oase-livingwater.com viser mulige kombinasjoner av lamper som kan tilkobles.

Slik går du frem:

 D

1. Fjern beskyttelseskappen på apparatet.
2. Sett på pluggforbindelsen og fest med de to skruene (maks. 2,0 Nm).
 - Gummitetningen må være ren og sitte nøyaktig tilpasset.
 - Bytt en skadet gummitetning.

Slå av og på**MERK**

Strømforsyningen må ikke kobles til en dimmer. Apparatet blir ødelagt.

Slå apparatet på: Plugg apparatets nettstøpsel inn i stikkkontakten.

- Kontrollerer funksjonen til lampene

Slå apparatet av: Trekk ut apparatets støpsel.

Utbedrefeil

Feil	Årsak	Utbedring
Lampen lyser ikke	Lampen ikke tilkoblet / strømforsyning mangler	Kontroller alle ledninger og tilkoblinger
	Driveren defekt	Skift driveren
	Lampen defekt	Skift lampen

Rengjøring**ADVARSEL**

Farlig elektrisk spenning kan føre til død eller alvorlige personskader!

- Før du berører vannet, må nettstøpslene for alle apparater som befinner seg i vannet trekkes ut.
- For du starter arbeidet må du skru av nettspenningen.

Rengjør apparatet ved behov med rent vann og en myk børste.

- Pass på at det ikke kommer fuktighet inn i apparatet.

Lagring/overvintring

Apparatet må demonteres og oppbevares tørt hvis den tillatte vanntemperaturen eller omgivelsestemperaturen ikke lenger finnes. (→ Tekniske data)

Reservedeler

Med originaldeler fra OASE forblir apparatet sikkert og fortsetter å arbeide pålitelig. Reservedeltegninger og reservedeler finner du på vår internettside.



www.oase-livingwater.com/spareparts_INT

Kassering



MERK



Dette apparatet må ikke kastes i vanlig husholdningsavfall.

- Gjør apparatet ubrukelig ved å kutte av kablene og kasser det i retursystemet.

Tekniske data

Beskrivelse		Verdi
Nominell nettspenning	V / Hz	230 / 50
Maks. effektopptak (pri.)	W	35,7
Maksimal tilkoblingseffekt (sek.)	W	30
Spenningskonstant-styrte lys	Utgangsspenning (konstant)	V likestrøm
	Maksimal utgangsstrøm (variabel)	mA
Strømkonstant-styrte lys	Utgangsstrøm I (konstant)	mA
	Utgangsstrøm II (konstant)	mA
	Maksimal utgangsspenning (variabel)	V likestrøm
Maks. dykkedybde	m	4
Kapslingsgrad	—	IP 68
Kabellengde nettkabel	m	3
Dimensjoner	mm	170 × 95 × 70
Vekt	kg	1,5

Symboler på apparatet

IP 68 	Vann tett ned til 4 m dyp
	Sikkerhetstransformator, kortslutnings sikker
	Beskytt mot direkte sollys
	Må ikke avhendes i husholdningsavfallet
	Les og følg bruksanvisningen

Översättning av originalbruksanvisningen

VARNING

- Denna apparat kan användas av barn som är 8 år eller äldre samt av personer med sänkt fysisk, sensorisk eller mental förmåga eller brist på erfarenhet och kunskap förutsatt att de hålls under uppsikt eller instrueras i hur de använder apparaten säkert samt de risker som kan uppstå.
- Barn får inte leka med apparaten.
- Rengöring och användarunderhåll får inte utföras av barn utan uppsikt.
- Apparaten ska vara ansluten till en jordfelsbrytare vars dimensionerade felström uppgår till max. 30 mA.
- Apparaten får endast anslutas om de elektriska data som gäller för apparaten stämmer överens med strömförsörjningen. Apparatsens data anges på typskylten på apparaten, på förpackningen eller i denna bruksanvisning.
- Risk för dödsolyckor eller allvarliga personskador av elektriska slag. Innan du griper in i vattnet måste du se till att apparaterna har kopplats ifrån spänningsförsörjningen >12 V AC eller >30 V DC.
- Använd inte apparaten om elektriska ledningar eller kåpan har skadats.
- En skadad anslutningskabel kan inte bytas ut. Avfallshantera apparaten.

Säkerhetsanvisningar

Elanslutning

- Elektriska installationer måste ha utförts i enlighet med nationella bestämmelser och får endast utföras av en behörig elinstallatör.
- En behörig elinstallatör är en person som till följd av sin yrkesutbildning, kunskap och erfarenhet både kan och är berättigad att bedöma och genomföra tilldelade arbetsuppgifter. Sådana arbetsuppgifter som utförs av behörig personal omfattar även förmågan att identifiera möjliga faror samt att beakta gällande regionala och nationella standarder, föreskrifter och bestämmelser.
- Om frågor eller problem uppstår måste du kontakta en elinstallatör.
- Apparaten får endast anslutas om de elektriska data som gäller för apparaten stämmer överens med strömförsörjningen. Apparatsens data anges på typskylten på apparaten, på förpackningen eller i denna bruksanvisning.
- Skydda uttag och kontakter mot fukt.

Säker drift

- Öppna apparatens kåpa eller tillhörande delar endast när du uttryckligen uppmanas till detta i bruksanvisningen.
- Bär inte och dra inte apparaten i elkabeln.
- Dra kablarna så att de är skyddade och inte kan skadas, och se till att ingen kan snava över dem.
- Genomför endast sådana arbeten på apparaten som beskrivs i denna bruksanvisning. Kontakta en behörig kundtjänstverkstad, eller ev. tillverkaren, om problem inte kan åtgärdas.
- Gör aldrig några tekniska ändringar på apparaten.
- Använd endast originalreservdelar och -tillbehör till apparaten.

Information om denna bruksanvisning

Välkommen till OASE Living Water. Med din nya produkt **LunAqua Power LED Driver 30 W** har du gjort ett bra val. Läs igenom bruksanvisningen noggrant före första användningstillfället och ta reda på hur apparaten fungerar. Alla slags arbeten som utförs på denna apparat får endast genomföras enligt föreliggande instruktioner. Beakta noga säkerhetsanvisningarna, de är en förutsättning för korrekt och säker användning. Förvara denna bruksanvisning på ett säkert ställe. Om apparaten byter ägare måste även bruksanvisningen följa med.

Symboler i denna bruksanvisning

Varningsanvisningar

Varningsanvisningarna i denna bruksanvisning är indelade med signalord som visar omfattningen av faran.



VARNING

- Beskriver en möjligtvis farlig situation.
- Om detta inte beaktas kan detta leda till dödsolyckor eller allvarliga personskador.



ANVISNING

Information som ska ge bättre förståelse eller förebygga ev. sak- eller miljöskador.

Andra anvisningar

- A Referens till en bild, t ex bild A.
- Referens till ett annat kapitel.

Leveransomfattning

Följande medföljer:

- 1 × strömkälla

Produktbeskrivning

LunAqua Power LED Driver 30 W är en stabil fast strömkälla till vilken det är möjligt att ansluta upp till fyra OASE LED-lampor i serien LunAqua Power LED. Strömkällan ger enkel och säker drift över och under vatten.

Tillbehör

LunAqua Power LED Kabel 10 m (42636) som förlängningskabel mellan strömkälla och lampa.

Ändamålsenlig användning

LunAqua Power LED Driver 30 W får endast användas enligt följande:

- Som strömkälla för OASE LED-lampor i serien LunAqua Power LED.
- För användning i springbrunnar och dammar.
- För användning över och under vattenytan.
- Drift under iakttagande av tekniska data. (→ Tekniska data)

För LunAqua Power LED Driver 30 W gäller följande begränsningar:

- **Det är förbjudet** att använda apparaten i simbassänger, badkar **eller i vatten där människor vistas!**

Installation och anslutning



VARNING

Risk för allvarliga personskador av elektrisk spänning.

- Innan du doppar ned handen i vattnet, koppla ur el-anslutningar till alla apparater som befinner sig i vattnet.
- Slå ifrån nätspänningen innan arbeten utförs på apparaten.



VARNING

Dödsfall eller allvarliga personskador till följd av elektrisk spänning vid användning av denna apparat i en simbassäng.

- Använd aldrig apparaten i en simbassäng.

A, B

Apparaten kan installeras antingen i eller utanför vattnet.

Montera på vägg eller golv

Strömkällan kan antingen monteras på en bärande vägg eller placeras på marken (fast underlag).

- Montering i tak är inte tillåtet.

Gör så här:

C

1. Borra två hål med angivet avstånd.
2. Montera strömkällan.
 - Använd lämpligt monteringsmaterial.

Upprätta anslutningarna

E

Anslut endast lampor i serien LunAqua Power LED till strömkällan.

- Varje lampa kan anslutas till en valfri ledig utgång på strömkällan, antingen direkt eller med hjälp av en förlängningskabel LunAqua Power LED 10 m (42636).
- Respektera anslutningseffekten. (→ Tekniska data)
 - Anslutningseffekten är summan av effektupptagningen för varje lampa som ansluts till strömkällan.
 - Strömkällans produktsida på www.oase-livingwater.com visar möjliga kombinationer för anslutningsbara lampor.

Gör så här:

D

1. Ta av skyddslocket från apparaten.
2. Anslut kontaktdonet och fixera med de båda skruvarna (max. 2,0 Nm).
 - Gummipackningen ska vara ren och sitta tätt.
 - Byt genast ut gummipackningen om den är skadad.

Slå på och ifrån



ANVISNING

Anslut inte strömkällan till en dimmer. Apparaten kommer att förstöras.

Slå på: Anslut apparatens stickkontakt till stickuttaget.

- Kontrollera att lamporna fungerar.

Slå ifrån: Dra ut apparatens stickkontakt.

Felavhjälpning

Störning	Orsak	Åtgärd
En lampa lyser inte	Lampan har inte anslutits / försörjningsspänning saknas	Kontrollera alla ledningar och anslutningar
	Drivkretsen är defekt	Byt ut drivkretsen
	Lampan är defekt	Byt ut lampan

Rengöring



VARNING

Risk för allvarliga personskador av elektrisk spänning.

- Innan du doppar ned handen i vattnet, koppla ur el-anslutningar till alla apparater som befinner sig i vattnet.
- Slå ifrån nätspänningen innan arbeten utförs på apparaten.

Rengör apparaten vid behov med rent vatten och en mjuk borste.

- Se till att ingen fukt tränger in i apparaten.

Förvaring / Lagring under vintern

Apparaten ska avinstalleras och lagras torrt om det kan förväntas att tillåtna vattentemperatur eller omgivningstemperaturer inte längre kommer att föreligga.(→ Tekniska data)

Reservdelar

Apparaten arbetar säkert med originaldelar från OASE. Reservdelsritningar och reservdelar finns på vår internet-sida.



www.oase-livingwater.com/spareparts_INT

Avfallshantering



ANVISNING





Den här apparaten får inte kastas i hushållssoporna!

- Gör apparaten obrukbar genom att klippa av kablarna och lämna därefter in den till en återvinningscentral.

Tekniska data

Beskrivning		Värde
Nätmärkspänning	V / Hz	230/50
Max. effektförbrukning (pri.)	W	35,7
Max. anslutningseffekt (sek.)	W	30
Spänningskonstant styrda lampor	Utgångsspänning (konstant)	V DC
	Max. utgångsström (variabel)	mA
Strömkonstant styrda lampor	Utgångsström I (konstant)	mA
	Utgångsström II (konstant)	mA
	Max. utgångsspänning (variabel)	V DC
Max. nedsänkingsdjup	m	4
Kapslingsklass	—	IP 68
Kabellängd nätkabel	m	3
Mått	mm	170 × 95 × 70
Vikt	kg	1,5

Symboler på enheten

IP 68 	Vattentät till 4 m djup
	Kortslutningssäker säkerhetstransformator
	Skydda mot direkt solljus
	Får inte kastas i hushållssoporna
	Läs igenom och beakta bruksanvisningen

Alkuperäisen käyttöohjeen käännös

VAROITUS

- Tätä laitetta saavat käyttää yli 8 -vuotiaat lapset, sekä henkilöt, joiden fyysiset, aistimelliset tai henkiset kyvyt ovat vähentyneet tai joilla ei ole tarvittavaa kokemusta ja tietoa, vain valvonnan alaisina ja kun heille on annettu opastusta laitteen turvallisesta käytöstä ja kun he ymmärtävät laitteen käytöstä mahdollisesti seuraavat vaarat.
- Lapset eivät saa leikkiä laitteella.
- Puhdistus ja käyttäjän suorittama huolto eivät saa tapahtua lasten toimesta ilman valvontaa.
- Laitte on varmistettava vikavirtasuojalaitteella, jonka nimellisvikavirta on enintään 30 mA.
- Laitteen saa yhdistää vain silloin, kun laitteen ja virransyötön tiedot vastaavat toisiaan. Laitetiedot ovat tyyppikilvessä laitteessa, pakauksessa tai tässä käyttöohjeessa.
- Sähköisku voi johtaa kuolemaan tai vakaviin vammoihin! Ennen veden käsin koskettamista on vedessä olevat jännitteellä >12 V AC tai >30 V DC varustetut laitteet irrotettava virtaverkosta.
- Laitetta ei saa käyttää, jos sähköjohdot tai kotelo ovat vaurioituneet.
- Vaurioitunutta liitännäjohtoa ei voi vaihtaa. Laitte on hävitettävä.

Turvaohjeet

Sähköliitäntä

- Sähköasennusten täytyy vastata maakohtaisia asennusmääräyksiä ja ne saa suorittaa vain sähköalan ammattilainen.
- Sähköalan ammattilainen on henkilö, joka ammatillisen koulutuksen, tietojen ja kokemuksen perusteella on kykenevä ja oikeutettu arvioimaan ja suorittamaan hänelle annettuja töitä. Ammatillisena työskentelyyn kuuluu myös mahdollisten vaarojen tunnistaminen sekä noudatettavien paikallisten ja maakohtaisten normien, sääntöjen ja määräysten huomioonottaminen.
- Kysymyksissä ja ongelmassa voi kääntyä sähköalan ammattilaisen puoleen.
- Laitteen liitäntä on sallittua vain, kun laitteen ja virransyötön tehoarvot vastaavat toisiaan. Laitetiedot ovat laitteen tyyppikilvessä, pakkauksessa tai tässä käyttöohjeessa.
- Suojaa avoimet verkkopistorasiat ja pistokeliitännät kosteudelta.

Turvallinen käyttö

- Laitteen kotolon tai siihen kuuluvat osat saa avata vain silloin, kun tässä käyttöohjeessa nimenomaisesti kehoitetaan näin tekemään.
- Laitetta ei saa kantaa tai vetää sähköjohdosta.
- Johdot on asennettava suojattuina vaurioitumiselta ja kiinnitettävä huomiota siihen, että kukaan ei kompastu niihin.
- Laitteelle saa suorittaa vain sellaisia töitä, kuin tässä käyttöohjeessa on kuvattu. Jos ongelmia ei voi poistaa, on käännettävä valtuutetun asiakaspalvelupisteen tai epäselvässä tapauksessa valmistajan puoleen.
- Laitteeseen ei koskaan saa tehdä teknisiä muutoksia.
- Vain laitteeseen tarkoitettuja alkuperäisvaraosia ja -lisävarusteita saa käyttää.

Ohjeita tähän käyttöohjeeseen

Tervetuloa OASE Living Water -yrietykseen. Tällä ostoksella **LunAqua Power LED Driver 30 W** olette tehnyt hyvän valinnan.

Lukekaa tämä käyttöohje huolellisesti läpi ennen laitteen ensimmäistä käyttöä ja tutustukaa laitteeseen. Kaikki tätä laitetta koskevat työt ja työt tällä laitteella saa suorittaa vain kyseessä olevan ohjeen mukaan.

Noudattakaa ehdottomasti oikean ja turvallisen käytön ohjeita.

Säilyttäkää tämä käyttöohje huolellisesti! Jos laite vaihtaa omistajaa, antakaa käyttöohje eteenpäin.

Tämän ohjeen symbolit

Varoitusohjeita

Tämän käyttöohjeen varoitusohjeet on luokiteltu merkkisanojen mukaan, jotka ilmoittavat vaaran vakavuuden.



VAROITUS

- Tarkoittaa mahdollisesti vaarallista tilannetta.
- Noudattamatta jättäminen voi johtaa kuolemaan tai hyvin vakaviin vammoihin.



OHJE

Tietoja, jotka auttavat ymmärtämään tai ennaltaehkäisemään mahdolliset aineelliset tai ympäristövahingot.

Muita ohjeita

A Viittaus johonkin kuvaan esim. Kuva A.

→ Viittaus johonkin toiseen lukuun.

Toimituksen sisältö

Toimituksen sisältöön kuuluvat:

- 1 x kuljetin

Tuotekuvaus

LunAqua Power LED Driver 30 W on tukeva kuljetin, johon voidaan liittää jopa neljä OASE LED-valoa mallisarjasta LunAqua Power LED. Kuljetin mahdollistaa helpon ja turvallisen käytön veden ylä- ja alapuolella.

Lisätarvikkeet

LunAqua Power LED Kaapeli 10 m (42636) jatkojohtona kuljettimen ja valon väliillä.

Määräystenmukainen käyttö

LunAqua Power LED Driver 30 W -laitetta on käytettävä vain seuraavasti:

- Kuljettimena mallisarjan LunAqua Power LED OASE LED-valoille.
- Suihkukaivoissa ja lammikoissa käyttöä varten.
- Veden ylä- ja alapuolella käyttöä varten.
- Teknisten tietojen käyttö ja noudattaminen. (→ Tekniset tiedot)

LunAqua Power LED Driver 30 W -laitteelle ovat voimassa seuraavat rajoitukset:

- **Käyttö uima-altaissa, kylpyammeissa tai vesialueilla, joissa voi oleskella ihmisiä, on kielletty!**

Paikoilleen asettaminen ja yhdistäminen



VAROITUS

Vaarallinen sähköjännite voi johtaa kuolemaan tai vakaviin vammoihin!

- Irrota kaikkien vedessä olevien laitteiden verkkopistokkeet ennen kuin kosket veteen.
- Kytke verkkojännite pois päältä ennen töitä laitteelle.



VAROITUS

Seurauksena voi olla kuolema tai vakavia vammoja vaarallisen sähköjännitteen johdosta, jos tätä laitetta käytetään uimapaikoissa.

- Laitetta ei koskaan saa käyttää uimapaikoissa.

A, B

Laitte voidaan sijoittaa joko veteen tai veden ulkopuolelle.

Seinä- tai alustakiinnitys

Kuljetin voidaan kiinnittää valinnan mukaan kantavaan seinään tai pohjaan (kiinteä alusta).

- Kattoon kiinnittäminen ei ole sallittua.

Toimit näin:

C

1. Poraa kaksi reikää määritetylle etäisyydelle.
2. Kiristä kuljetin.
 - Käytä sopivaa kiinnitysmateriaalia.



Liitäntöjen suorittaminen

E

Kuljettimeen voidaan kiinnittää vain mallisarjan LunAqua Power LED valot.

- Jokainen valo voidaan kiinnittää kuljettimeen joko suoraan tai käyttämällä jatkojohtoa LunAqua Power LED -kaapeli 10 m (42636) missä tahansa kuljettimen vapaassa ulostulossa.
- Noudata enimmäiskytkentätehoa. (→ Tekniset tiedot)
 - Kytkentäteho seuraa yksittäisten kuljettimeen liitettyjen valojen tehonkulutuksen summasta.
 - Kuljettimen tuotesivulla osoitteessa www.oase-livingwater.com esitetään liitettävien valojen mahdolliset yhdistelmät.

Toimit näin:

D

1. Irrota laitteen suoja.
2. Kiinnitä pistoliitin ja varmista se kahdella ruuvilla (enint. 2,0 Nm).
 - Kumitiivisteen on oltava puhdas ja istuttava tiiviisti.
 - Vaihda vaurioitunut kumitiiviste.

Kytkeminen päälle ja pois päältä



OHJE

Kuljettajaa ei saa yhdistää himmentimeen. Muutoin laite vaurioituu käyttökelvottomaksi.

Päällekytkentä: Työnnä laitteen verkkopistoke pistorasiaan.

- Tarkista valojen toiminta.

Poiskytkentä: Irrota laitteen verkkopistoke pistorasiasta.

Häiriöiden korjaaminen

Häiriö	Syy	Korjaus
Valo ei pala	Valoa ei ole liitetty / syöttöjännite puuttuu	Tarkista kaikki johdot ja liitännät
	Kuljetin viallinen	Vaihda kuljetin
	Lamppu viallinen	Vaihda lamppu

Puhdistus



VAROITUS

Vaarallinen sähköjännite voi johtaa kuolemaan tai vakaviin vammoihin!

- Irrota kaikkien vedessä olevien laitteiden verkkopistokkeet ennen kuin kosket veteen.
- Kytke verkkojännite pois päältä ennen töitä laitteelle.

Puhdista laite tarvittaessa kirkaalla vedellä ja pehmeällä harjalla.

- Varmista, ettei laitteeseen pääse kosteutta.

Varastointi/säilytys talven yli

Laite on poistettava ja sitä on säilytettävä kuivassa tilassa, jos sallittua veden tai ympäristön lämpötilaa ei ole. (→ Tekniset tiedot)

Varaosat

OASEn alkuperäisosa käyttämällä laite on aina turvallinen ja toimii edelleen luotettavasti.
Varaosapiirroksia ja varaosia löytyy verkkosivustostamme.



www.oase-livingwater.com/spareparts_INT

Hävittäminen



OHJE





Tätä laitetta ei saa hävittää talousjätteiden mukana.

- Tee laite käyttökelvottomaksi leikkaamalla laitteen johto poikki ja toimita se kierrätyskeskukseen.

Tekniset tiedot

Kuvaus		Arvo
Verkon nimellijännite	V / Hz	230 / 50
Maks. tehontarve (pri.)	W	35,7
Enimmäiskytkentäteho (sek.)	W	30
Jatkuvalla jännitteellä ohjatut valot	Lähtöjännite (jatkuva)	V DC
	Enimmäislähtöteho (vaihteleva)	mA
Jatkuvalla virralla ohjatut valot	Lähtövirta (jatkuva)	mA
	Lähtövirta II (jatkuva)	mA
	Enimmäislähtöjännite (vaihteleva)	V DC
Maks. sukellussyvyys	m	4
Suojausluokka	—	IP 68
Verkkojohdon kaapelipituus	m	3
Mitat	mm	170 × 95 × 70
Paino	kg	1,5

Laitteessa olevat symbolit

IP 68 	Vesitiivis 4 m syvyyteen asti
	Suojamuuntaja, oikosulkusuojaus
	Suojattava suoralta auringonvalolta
	Ei saa hävittää tavallisen kotitalousjätteen mukana
	Käyttöohje on luettava ja sitä on noudatettava

FIGYELMEZTETÉS

- A jelen készüléket 8 évesnél idősebb gyermekek, valamint csökkent fizikai, érzékszervi vagy mentális képességű, ill. hiányos tapasztalattal és megfelelő tudással rendelkező személyek akkor kezelhetik, ha felügyelet alatt állnak, vagy a készülék biztonságos használata vonatkozásában eligazításban részesültek, és megértették az ebből eredő veszélyeket.
- Gyermekek nem játszhatnak a készülékkel.
- Tisztítást és a felhasználó által végzendő karbantartási munkákat nem végezhetnek olyan gyermekek, akik nem állnak felügyelet alatt.
- A készüléket maximum 30 mA névleges áramerősségű hibaáramvédelemmel kell ellátni.
- Csak akkor csatlakoztassa a készüléket, ha a készülék és az áramellátás elektromos adatai megegyeznek. A készülék adatai a típustáblán, a csomagoláson vagy ebben az útmutatóban találhatóak meg.
- Áramütés okozta halálos vagy súlyos sérülések lehetségesek! Mielőtt vízbe nyúlnak, a 12 V AC -t vagy 30 V DC-t meghaladó feszültséggel üzemelő készülékeket le kell választani az elektromos hálózatról.
- A készüléke nem szabad használni sérült elektromos vezetékek vagy sérült burkolat esetén.
- A sérült csatlakozó vezeték nem cserélhető ki. Ártalmatlanítsa hulladékként az eszközt.

Biztonsági útmutatások

Elektromos csatlakoztatás

- Az elektromos szerelési munkálatoknak meg kell felelniük a létesítésre vonatkozó nemzeti rendelkezéseknek, és ezeket kizárólag villamossági szakember végezheti el.
- Egy személy akkor számít villamossági szakembernek, ha szakmai képzése, ismeretei és tapasztalatai alapján képes és jogosult a rábízott munkát felmérni és elvégezni. A szakembernek képesnek kell lennie a lehetséges veszélyek felismerésére, valamint a vonatkozó regionális és nemzeti szabványok, előírások és rendelkezések betartására is.
- Kérdések és problémák esetén forduljon villamossági szakemberhez.
- A készülék csatlakoztatása csak akkor megengedett, ha a készülék és az áramellátás elektromos adatai megegyeznek. A készülék adatai a típustáblán, a csomagoláson vagy ebben az útmutatóban találhatóak meg.
- A nyitott csatlakozódugót és a kapcsolóhüvelyt óvni kell a nedvességtől.

Biztonságos üzemeltetés

- Csak akkor nyissa fel a készülék vagy a hozzá tartozó részek házát, ha erre a jelen útmutató kifejezetten felszólítja.
- A készüléket nem szabad az elektromos vezetéknél fogva hordozni vagy húzni.
- A vezetékeket sérülésektől védetten fedtesse le és ügyeljen arra, hogy senki ne eshessen el bennük.
- Csak olyan munkálatokat végezzen a készüléken, amelyek a jelen útmutatóban ismertetve vannak. Ha az adott probléma nem szüntethető meg, forduljon felhatalmazott ügyfélszolgálati ponthoz vagy kétség esetén a gyártóhoz.
- Soha ne hajtson végre műszaki változtatásokat a készüléken.
- A készülékhez csak eredeti pótalkatrészeket és tartozékokat használjon.

Információk ehhez a használati útmutatóhoz

Üdvözljük az OASE Living Water nevében. Ön ezen termék **LunAqua Power LED Driver 30 W** megvásárlásával jó döntést hozott.

Az első használatba vétel előtt olvassa el gondosan a használati útmutatót és ismerkedjen meg a készülékkel. Az készülékkel, vagy a készüléken végzett bármilyen munka esetén tartsa be a jelen útmutatóban leírtakat.

A készülék helyes és biztonságos használata érdekében feltétlenül vegye figyelembe a biztonsági előírásokat.

Őrizze meg gondosan a jelen használati útmutatót. Ha másnak adja a készüléket, adja oda ezt a használati útmutatót is.

A jelen útmutatóban használt szimbólumok

Figyelmeztetések

A jelen útmutatóban található figyelmeztetések jelzőszavak segítségével vannak csoportosítva, amelyek jelzik a veszély mértékét.



FIGYELMEZTETÉS

- Lehetséges veszélyes helyzetet jelöl.
- A figyelmeztetés figyelmen kívül hagyása halált vagy rendkívül súlyos sérüléseket okozhat.



ÚTMUTATÁS

A jobb megértést vagy a lehetséges anyagi és környezeti károk megelőzésére szolgáló információk.

További útmutatások

- A Hivatkozás ábrára, pl. A ábra.
- Hivatkozás egy másik fejezetre.

Csomagolás

A szállítási terjedelem részei:

- 1 db meghajtó

Termékleírás

LunAqua Power LED Driver 30 W egy erős meghajtó, amelyre a LunAqua Power LED sorozat akár négy OASE LED lámpája is csatlakoztatható. A meghajtó egyszerű víz feletti és víz alatti üzemeltetést tesz lehetővé.

Tartozékok

LunAqua Power LED 10 m-es kábel (42636) hosszabbító vezetékként a meghajtó és a lámpa között.

Rendeltetészerű használat

Az LunAqua Power LED Driver 30 W készülék kizárólag a következőképpen használandó:

- Meghajtóként a LunAqua Power LED sorozatú OASE LED lámpákhoz.
- Szökőkutakhoz és tavakhoz használható.
- Szárazföldi és vízi használatra.
- Üzemeltetés a műszaki adatok betartása mellett. (→ Műszaki adatok)

Az LunAqua Power LED Driver 30 W készülékre a következő korlátozások érvényesek:

- **A készülék tilos úszómedencékben, fürdőkádakban vagy egyéb olyan vizekben használni, ahol emberek tartózkodhatnak!**

Felállítás és csatlakoztatás



FIGYELMEZTETÉS

Halál vagy súlyos sérülések veszélyes elektromos feszültség miatt!

- Mielőtt vízbe nyúlna, feszültségmentesítse az összes, vízben lévő készüléket.
- A készüléken végzendő munka megkezdése előtt kapcsolja le a hálózati feszültséget.



FIGYELMEZTETÉS

Halál vagy súlyos sérülések veszélyes elektromos feszültség miatt a készülék úszásra használt tavakban történő üzemeltetésekor.

- A készüléket soha nem szabad úszásra használt tavakban üzemeltetni.

A, B

A készülék vízben vagy vízen kívül egyaránt felállítható.

Fali vagy padlóra szerelés

A meghajtó tetszés szerint rögzíthető teherbíró falra vagy a talajra (szilárd altalaj).

- A mennyezeten való rögzítés nem megengedett.

Ez az alábbiak szerint végezhető el:

C

1. A megadott távolságban fúrjon két furatot.
2. Rögzítse a meghajtót.
 - Használjon megfelelő rögzítő anyagot.

A csatlakozások kialakítása

E

A meghajtóra csak a LunAqua Power LED sorozatú lámpa csatlakoztatható.

- A meghajtó tetszőleges kimenetéhez minden lámpa csatlakoztatható közvetlenül vagy egy 10 m-es (42636) LunAqua Power LED hosszabbító vezetékkel.
- Tartsa be a csatlakozás maximális teljesítményét. (→ Műszaki adatok)
 - A csatlakozás teljesítménye a meghajtóra csatlakoztatott egyes lámpák teljesítményfelvételének összegéből adódik.
 - A meghajtó termékoldalán a www.oase-livingwater.com címen megtalálja a csatlakoztatható lámpák lehetséges kombinációját.

Ez az alábbiak szerint végezhető el:

D

1. Vegye le a készülékről a védősapkát.
2. Illessze fel a dugaszolható összekötőt és biztosítsa a két csavarral (max. 2,0 Nm).
 - A gumitömítésnek tisztának kell lennie és pontosan kell illeszkednie.
 - A sérült gumitömítést cserélje ki.

Be- és kikapcsolás



MEGJEGYZÉS

Tilos a meghajtót fényerőszabályozóra kapcsolni. A készülék tönkremegy.

Bekapcsolás: Illessze a készülék csatlakozódugaszát a dugaszolóaljzatba.

- Ellenőrizze a lámpák működését.

Kikapcsolás: Húzza ki a készülék hálózati csatlakozódugaszát.

Hibaelhárítás

Hiba	Ok	Megoldás
A lámpa nem világít	A lámpa nincs csatlakoztatva / Nincs tápfeszültség	Ellenőrizzen minden vezetékét és csatlakozót
	A meghajtó hibás.	Cserélje ki a meghajtót.
	A lámpa meghibásodott	Cserélje ki a lámpát.

Tisztítás



FIGYELMEZTETÉS

Halál vagy súlyos sérülések veszélyes elektromos feszültség miatt!

- Mielőtt vízbe nyúlna, feszültségmentesítse az összes, vízben lévő készüléket.
- A készüléken végzendő munka megkezdése előtt kapcsolja le a hálózati feszültséget.

A készüléket lehetőség szerint tiszta vízzel és puha kefével tisztítsa.

- Ügyeljen arra, hogy ne jusson nedvesség a készülékbe.

Tárolás/Teleelés

A készüléket le kell szerelni és száraz helyen kell tárolni, ha a vízhőmérséklet és a környezeti hőmérséklet nincs a megengedett tartományban. (→ Műszaki adatok)

Pótalkatrészek

Az OASE eredeti alkatrészeivel a készülék biztonságos marad és továbbra is megbízhatóan működik. Alkatrészejazokat és alkatrészeket internetes oldalunkon talál.



www.oase-livingwater.com/alkatreszek

Megsemmisítés



ÚTMUTATÁS





A készüléket nem szabad háztartási hulladékként ártalmatlanítani.

- A készüléket a kábel levágásával használhatatlanná kell tenni, és az arra előírányzott visszavételi rendszeren keresztül kell ártalmatlanítani.

Műszaki adatok

Leírás		Érték	
Hálózati méretezési feszültség	V / Hz	230 / 50	
Max. teljesítményfelvétel (pri.)	W	35,7	
Max. csatlakozási teljesítmény (szek.)	W	30	
Állandó feszültséggel vezérelt lámpák	Kimeneti feszültség (állandó)	V DC	24
	Max. kimeneti áramerősség (változó)	mA	1250
Állandó áramerősséggel vezérelt lámpák	Kimeneti áramerősség, I (állandó)	mA	350
	Kimeneti áramerősség, II (állandó)	mA	700
	Max. kimeneti feszültség (változó)	V DC	24
Max. merülési mélység	m	4	
Védettségi osztály	—	IP 68	
Hálózati kábel kábelhossza	m	3	
Méreték	mm	170 × 95 × 70	
Súly	kg	1,5	

A készüléken található jelölések

IP 68  4 m	Vizálló 4 m-es mélységig
	Biztonsági transzformátor, rövidzárlatbiztos
	Közvetlen napsugárzástól óvni kell
	Ne ártalmatlanítsa a normál háztartási hulladékkal együtt
	Olvassa el és vegye figyelembe a használati útmutatót

OSTRZEŻENIE

- Urządzenie może być używane przez dzieci od 8 lat i ponadto przez osoby o ograniczonych fizycznych i umysłowych zdolnościach, albo nie posiadających niezbędnego doświadczenia i wiedzy, gdy będą one pod nadzorem osoby odpowiedzialnej za bezpieczeństwo użytkownika tego urządzenia lub zostaną odpowiednio przez nią poinstruowane i poinformowane o wynikających stąd zagrożeniach.
- Dzieciom zabrania się zabawy z tym urządzeniem.
- Czyszczenie ani czynności serwisowe użytkownika nie mogą być wykonywane przez dzieci bez nadzoru osoby dorosłej.
- Urządzenie musi być zabezpieczone wyłącznikiem różnicowoprądowym, ze znamionowym prądem upływowym wynoszącym maksymalnie 30 mA.
- Urządzenie podłączyć tylko wtedy, gdy parametry elektryczne urządzenia i zasilania energią są zgodne. Dane urządzenia znajdują się na tabliczce znamionowej na urządzeniu; na opakowaniu lub w niniejszej instrukcji.
- Śmierć lub ciężkie obrażenia przez porażenie prądem są możliwe! Przed włożeniem rąk do wody należy odłączyć od sieci prądowej urządzenia będące pod napięciem $>12\text{ V AC}$ lub $>30\text{ V DC}$.
- Nie używać urządzenia, gdy przewody elektryczne lub obudowa są uszkodzone.
- Uszkodzonego przewodu podłączeniowego nie można wymienić. Oddać urządzenie do utylizacji.

Przepisy bezpieczeństwa

Przyłącze elektryczne

- Instalacje elektryczne muszą odpowiadać krajowym przepisom instalacyjnym i mogą być wykonywane tylko przez specjalistów elektryków.
- Specjalistą elektrykiem jest osoba, która w oparciu o swoje wykształcenie, wiedzę i doświadczenie jest zdolna i uprawniona do oceny oraz przeprowadzenia końcowego oddania do eksploatacji wykonanych prac. Do zadań specjalistów należy też określenie potencjalnych niebezpieczeństw i zapewnienie przestrzegania obowiązujących miejscowych oraz krajowych norm, przepisów i postanowień.
- W przypadku pytań i problemów należy zwrócić się do specjalisty elektryka.
- Podłączenie urządzenia jest dozwolone tylko wtedy, gdy parametry elektryczne urządzenia i zasilania energią są zgodne. Dane urządzenia znajdują się na tabliczce znamionowej na urządzeniu; na opakowaniu lub w niniejszej instrukcji.
- Otwarte gniazda i wtyczki chronić przed wilgocią.

Bezpieczna eksploatacja

- Obudowę urządzenia oraz należących do niego elementów wolno otworzyć tylko wtedy, gdy jest to wyraźnie zalecane w instrukcji.
- Nie przenosić ani ciągnąć urządzenia chwytając za przewód elektryczny.
- Przewody należy układać w sposób chroniony przed uszkodzeniami i tak, żeby nie stanowiły niebezpieczeństwa potknięcia się.
- Przy urządzeniu należy wykonywać tylko te prace, które są opisane w niniejszej instrukcji. Jeśli nie da się usunąć problemu we własnym zakresie, to należy zwrócić się do autoryzowanego punktu serwisowego lub w razie wątpliwości do producenta.
- Nie dokonywać żadnych przeróbek technicznych urządzenia.
- Używać tylko oryginalnych części zamiennych i oryginalnego wyposażenia dodatkowego.

Przedmowa do instrukcji użytkowania

Witamy w OASE Living Water. Kupując **LunAqua Power LED Driver 30 W**, dokonali Państwo dobrego wyboru.

Przed pierwszym uruchomieniem urządzenia należy uważnie przeczytać instrukcję użytkowania i zapoznać się z zasadą działania urządzenia. Wszystkie prace dotyczące tego urządzenia mogą być wykonywane tylko zgodnie z zaleceniami dostarczonej instrukcji.

Bezwzględnie przestrzegać przepisów bezpieczeństwa pracy w odniesieniu do prawidłowego i bezpiecznego użytkowania.

Instrukcję użytkowania należy przechowywać w bezpiecznym miejscu. W przypadku sprzedaży urządzenia nowemu właścicielowi należy przekazać również instrukcję użytkowania.

Symbole w niniejszej instrukcji

Ostrzeżenia

Ostrzeżenia w niniejszej instrukcji są klasyfikowane przez hasła ostrzegawcze, które określają wielkość zagrożenia.



OSTRZEŻENIE

- Określa możliwą niebezpieczną sytuację.
- W razie lekceważenia może dojść do wypadku z ciężkimi lub śmiertelnymi obrażeniami.



WSKAZÓWKA

Informacje przyczyniające się do lepszego zrozumienia i do zapobiegania możliwym szkodom materialnym lub w środowisku naturalnym.

Dalsze wskazówki

- A Odnośnik do rysunku, np. rysunek A.
- Odnośnik do innego rozdziału.

Zakres dostawy

W zakres dostawy wchodzi:

- 1 × rozdzielacz

Opis produktu

LunAqua Power LED Driver 30 W jest solidnym rozdzielaczem, do którego można podłączyć maksymalnie cztery lampy OASE LED typoszeregu LunAqua Power LED. Rozdzielacz umożliwia łatwe i bezpieczne użytkowanie na powierzchni i sposób zanurzony.

Akcesoria

LunAqua Power LED kabel 10 m (42636) jako przedłużacz przewodu między rozdzielaczem i lampą.

Zastosowanie zgodne z przeznaczeniem

LunAqua Power LED Driver 30 W wyłącznie używać w następujący sposób:

- Służy jako rozdzielacz dla lamp OASE LED typoszeregu LunAqua Power LED.
- Do stosowania w instalacjach fontannowych i stawach.
- Do stosowania nad i pod wodą.
- Eksploatacja w warunkach zgodnych z danymi technicznymi. (→ Dane techniczne)

W stosunku do LunAqua Power LED Driver 30 W obowiązują następujące ograniczenia:

- **Użytkowanie w basenach** i wannach kąpielowych lub **w wodzie, w której mogą przybywać ludzie, jest wzbronione!**

Ustawienie i podłączenie



OSTRZEŻENIE

Śmierć lub ciężkie obrażenia przez porażenie niebezpiecznym napięciem elektrycznym!

- Przed włożeniem rąk do wody należy odłączyć napięcie sieciowe wszystkich znajdujących się w wodzie urządzeń.
- Przed rozpoczęciem prac przy urządzeniu należy odłączyć napięcie sieciowe.



OSTRZEŻENIE

Śmierć lub ciężkie obrażenia przez porażenie niebezpiecznym napięciem elektrycznym, w razie eksploatacji urządzenia w stawie pływackim.

- Nigdy nie użytkować urządzenia w stawie pływackim.

A, B

Urządzenie można ustawić zarówno pod wodą jak i poza wodą, na powietrzu.

Montaż na ścianie lub na dnie

Rozdzielacz nadaje się do mocowania albo na wytrzymałej ścianie albo na posadzce (mocne podłoże).

- Mocowanie na stropie nie jest dozwolone.

Należy postępować w sposób następujący:

C

1. Wywiercić dwa otwory w podanym odstępie.
2. Przymocować rozdzielacz.
 - Użyć odpowiednich akcesoriów do mocowania.

Podłączenie

E

Do rozdzielacza wolno podłączyć tylko lampy typoszeregu LunAqua Power LED.

- Każdą lampę można podłączyć bezpośrednio do rozdzielacza albo za pomocą przewodu przedłużającego LunAqua Power LED kabel 10 m (42636) do dowolnego wolnego wyjścia przy rozdzielaczu.
- Przestrzegać maksymalnej podłączonej mocy. (→ Dane techniczne)
 - Moc podłączona wynika z sumy poboru mocy poszczególnych lamp, które są podłączone do rozdzielacza.
 - Na stronie produktu tego rozdzielacza pod www.oase-livingwater.com pokazane są możliwe kombinacje podłączonych lamp.

Należy postępować w sposób następujący:

D

1. Zdjąć kołpak ochronny z urządzenia.
2. Nałożyć złącze wtykowe i przymocować je dwiema śrubami (maks. 2,0 Nm).
 - Uszczelka gumowa musi być czysta i dokładnie pasować.
 - Wymienić uszkodzoną uszczelkę gumową.

Włączanie i wyłączanie



WSKAZÓWKA

Nie podłączać rozdzielacza do układu ze ściemniaczem. Urządzenie zostanie zniszczone.

Włączanie: Wtyczkę sieciową urządzenia włożyć do gniazdka.

- Skontrolować działanie lamp.

Wyłączanie: Wtyczkę sieciową urządzenia wyjąć z gniazdka.

Usuwanie usterek

Usterka	Przyczyna	Środki zaradcze
Lampa nie świeci się	Lampa jest niepodłączona / brak napięcia zasilania	Skontrolować wszystkie przewody i przyłącza
	Rozdzielacz uszkodzony	Wymienić rozdzielacz
	Lampa uszkodzona	Wymienić lampę

Czyszczenie



OSTRZEŻENIE

Śmierć lub ciężkie obrażenia przez porażenie niebezpiecznym napięciem elektrycznym!

- Przed włożeniem rąk do wody należy odłączyć napięcie sieciowe wszystkich znajdujących się w wodzie urządzeń.
- Przed rozpoczęciem prac przy urządzeniu należy odłączyć napięcie sieciowe.

W razie potrzeby wyczyścić urządzenie czystą wodą i miękką szmatką.

- Należy uważać, aby do urządzenia nie przedostała się wilgoć.

Magazynowanie / Przechowywanie w okresie zimowym

Lampę należy odinstalować i przechowywać w suchym miejscu, gdy temperatura wody lub otoczenia nie mieści się w dozwolonym zakresie. (→ Dane techniczne)

Części zamienne

Dzięki oryginalnym częściom zamiennym OASE urządzenie pozostaje bezpieczne i będzie nadal niezawodnie działać.

Rysunki i wykazy części zamiennych znajdują się na naszej stronie internetowej.



www.oase-livingwater.com/czescizamienne

Usuwanie odpadów



WSKAZÓWKA





Urządzenia nie wolno wyrzucać do pojemnika na odpady komunalne.

- Urządzenie uczynić nienadającym się do użytku poprzez odcięcie kabla zasilającego i oddać do utylizacji tylko poprzez przewidziany do tego system zwrotów.

Dane techniczne

Opis		Wartość
Napięcie znamionowe sieci		V / Hz
Maks. pobór mocy (pierwotny)		230 / 50
Maks. podłączona moc (wtórna)		W
		35,7
Maks. podłączona moc (wtórna)		W
		30
Styk napięcia sterowanych lamp	Napięcie wyjściowe (stałe)	V DC
		24
Lampy sterowane prądem stałym	Maks. prąd wyjściowy (zmienny)	mA
		1250
	Prąd wyjściowy I (stały)	mA
		350
	Prąd wyjściowy II (stały)	mA
		700
	Max. napięcie wyjściowe (zmienne)	V DC
		24
Maks. głębokość zanurzenia	m	4
Klasa ochrony	—	IP 68
Długość kabla sieciowego	m	3
Wymiary	mm	170 × 95 × 70
Masa	kg	1,5

Symbole na urządzeniu

IP 68 	Wodoszczelny aż do głębokości zanurzenia 4 m.
	Transformator zabezpieczający, odporny na zwarcie
	Chronić przed bezpośrednim nasłonecznieniem
	Nie wyrzucać produktu do śmieci domowych
	Przeczytać i przestrzegać instrukcji użytkowania

Překlad originálu Návodu k použití.

VAROVÁNÍ

- Tento přístroj nesmí být používán dětmi do 8 let a kromě toho i osobami se sníženými fyzickými, senzorickými nebo mentálními schopnostmi nebo nedostatkem zkušeností a vědomostí, pokud nejsou pod dohledem nebo nebyly poučeny o bezpečném používání přístroje a mohou z tohoto důvodu vzniknout nebezpečí.
- Děti si nesmí s přístrojem hrát.
- Čištění a uživatelská údržba nesmí být prováděna dětmi bez dozoru.
- Přístroj musí být zajištěn pomocí ochranného zařízení chybného proudu s jmenovitým poruchovým proudem maximálně 30 mA.
- Přístroj zapojte pouze tehdy, shodují-li se elektrické údaje přístroje s údaji elektrického napájení. Údaje o přístroji se nachází na typovém štítku přístroje, na obalu nebo v tomto návodu.
- Může dojít ke smrti nebo těžkým zraněním elektrickým proudem! Dříve, než sáhnete do vody, odpojte ze sítě přístroje ve vodě s napětím >12 V AC nebo >30 V DC.
- Přístroj nesmíte používat, pokud jsou poškozené elektrické vodiče nebo kryty.
- Poškozený přívodní kabel nelze vyměnit. Přístroj zlikvidujte.

Bezpečnostní pokyny

Elektrická přípojka

- Elektrické instalace musí odpovídat národním ustanovením pro zřizovatele a smí je provádět pouze kvalifikovaný elektrikář.
- Za kvalifikovaného elektrikáře je považována osoba, která je na základě svého odborného vzdělání, znalostí a zkušeností způsobilá a oprávněná provádět jí zadané práce. Práce odborníka zahrnuje také rozeznání možného nebezpečí a dodržování příslušných místních a národních norem, předpisů a ustanovení.
- S případnými otázkami a potížemi se obraťte na kvalifikovaného elektrikáře.
- Připojení přístroje je povoleno pouze tehdy, shodují-li se elektrické údaje přístroje s údaji napájení proudem. Údaje o přístroji se nachází na typovém štítku přístroje, na obalu nebo v tomto návodu.
- Chraňte otevřené zástrčky a zásuvky před vlhkostí.

Bezpečný provoz

- Otevírejte kryt přístroje nebo příslušné díly pouze za předpokladu, že jste k tomu vysloveně vyzváni v návodu.
- Nepřenášejte přístroj za elektrické vodiče ani jej za ně netahejte.
- Vodiče instalujte tak, aby byly chráněné před poškozením a pamatujte, že o ně nesmí nikdo zakopnout.
- Provádějte na přístroji pouze takové práce, které jsou popsány v tomto návodu. Pokud nelze problémy odstranit, kontaktujte autorizovaný zákaznický servis nebo v případě pochybností výrobce.
- Nikdy neprovádějte technické změny na zařízení.
- Používejte pro přístroj pouze originální náhradní díly a příslušenství.

Pokyny k tomuto návodu k použití

Vítejte u OASE Living Water. Koupě tohoto výrobku **LunAqua Power LED Driver 30 W** byla dobrou volbou. Ještě před prvním použitím tohoto zařízení si pečlivě přečtěte návod k použití a dobře se s vaším novým zařízením seznámte. Veškeré práce na tomto a s tímto přístrojem mohou být prováděny jen podle přiloženého návodu. Bezpodmínečně dodržujte bezpečnostní pokyny pro správné a bezpečné používání. Tento návod k použití pečlivě uschovejte. Při změně vlastníka předejte i návod k použití.

Symbole použité v tomto návodu

Varovné pokyny

Varovné pokyny v tomto návodě jsou klasifikovány pomocí signálních slov, které označují míru nebezpečí.



VAROVÁNÍ

- Označuje možnou nebezpečnou situaci.
- Při nedodržení můžou být důsledkem smrt nebo těžká zranění.



UPOZORNĚNÍ

Informace, které slouží pro lepší pochopení nebo předcházení možným materiálními škodám nebo škodám na životním prostředí.

Další pokyny

- A Odkaz na jeden z obrázků., např. obrázek A.
- Odkaz k jiné kapitole.

Rozsah dodávky

Součástí dodávky je:

- 1 × trafo

Popis výrobku

LunAqua Power LED Driver 30 W je robustní trafo, ke kterému lze připojit až čtyři OASE LED reflektory řady LunAqua Power LED. Trafo umožňuje jednoduchý a bezpečný provoz nad a pod vodou.

Příslušenství

LunAqua Power LED kabel 10 m (42636) jako prodlužovací vedení mezi trafem a reflektorem.

Použití v souladu s určeným účelem

LunAqua Power LED Driver 30 W používat výhradně, jak uvedeno níže:

- Jako trafo pro OASE LED reflektory řady LunAqua Power LED.
- K použití v zařízeních vodotrysků a jezírek.
- K použití nad a pod vodou.
- Provoz při dodržení technických údajů. (→ Technické údaje)

Pro LunAqua Power LED Driver 30 W platí následující omezení:

- **Provoz v plaveckých bazénech, koupelnových vanách nebo ve vodách, kde se mohou zdržovat osoby, je zakázán!**

Instalace a připojení



VAROVÁNÍ

Smrt nebo těžká zranění nebezpečným elektrickým napětím!

- Dříve než budete sahat do vody, vypněte veškerá zařízení nacházející se pod vodou, která jsou pod napětím.
- Než začnete pracovat se zařízením, odpojte síťové napětí.



VAROVÁNÍ

Smrt nebo těžká zranění nebezpečným elektrickým napětím při provozu přístroje v koupacím rybníku.

- Přístroj nikdy neprovazujte v koupacím rybníku.

A, B

Zařízení můžete umístit do vody nebo mimo vodu.

Upevnění na stěnu nebo na podlahu

Trafo lze volitelně připojit k nosné stěně nebo na zem (pevný podklad).

- Připevnění ke krytu není možné.

Postupujte následovně:

C

1. Vyvrtejte dva otvory ve stanovené vzdálenosti.
2. Upevněte trafo.
 - Používejte vhodný montážní materiál.

Vytvoření připojení

E

K trafu lze připojit pouze reflektory řady LunAqua Power LED.

- Každý reflektor lze připojit přímo nebo pomocí prodlužovacího LunAqua Power LED kabelu 10 m (42636) k libovolnému volnému výstupu trafo.
- Dodržujte max. připojovací výkon. (→ Technické údaje)
 - Připojovací výkon je výsledkem součtu odebíraného výkonu jednotlivých reflektorů, které jsou připojené k trafu.
 - Produktová stránka trafo na adrese www.oase-livingwater.com ukazuje možné kombinace připojitelných reflektorů.

Postupujte následovně:

D

1. Odstraňte z přístroje ochrannou krytku.
2. Nasadte konektor a zajistěte jej oběma šrouby (max. 2,0 Nm).
 - Pryžové těsnění musí být čisté a přesně dosedat.
 - Poškozené pryžové těsnění vyměňte.

Zapnutí a vypnutí



UPOZORNĚNÍ

Neřepřipojujte trafo ke střívači. Dojde ke zničení přístroje.

Zapnutí: Síťový konektor zařízení zasuňte do zásuvky.

- Zkontrolujte funkci reflektorů

Vypnutí: Vytáhněte síťový konektor zařízení.

Odstraňování poruch

Porucha	Příčina	Náprava
Reflektor nesvítl	Reflektor není připojený / chybí napájecí napětí	Zkontrolujte všechny kabely a zapojení
	Vadné trafo	Trafo vyměňte
	Vadný reflektor	Reflektor vyměňte

Čištění



VAROVÁNÍ

Smrt nebo těžká zranění nebezpečným elektrickým napětím!

- Dříve než budete sahat do vody, vypněte veškerá zařízení nacházející se pod vodou, která jsou pod napětím.
- Než začnete pracovat se zařízením, odpojte síťové napětí.

V případě potřeby přístroj čistěte čistou vodou a měkkým kartáčem.

- Dbejte proto na to, aby do přístroje nevnikla voda.

Uložení/zazimování

Pokud není přípustná teplota vody nebo teplota okolí, musí se přístroj odinstalovat a uložit na suchém místě. (→ Technické údaje)

Náhradní díly

S originálními díly OASE zůstane zařízení bezpečné a bude nadále spolehlivě fungovat.
Výkresy náhradních dílů a náhradní díly naleznete na naší internetové stránce.



www.oase-livingwater.com/nahradnidily

Likvidace



UPOZORNĚNÍ





Toto zařízení nesmí být likvidováno společně s domovním odpadem.

- Přístroj znehodnotit odříznutím kabelu a zabránit dalšímu použití. Zlikvidovat vhodným systémem zpětného odběru.

Technické údaje

Popis			Hodnota
Síťové jmenovité napětí		V / Hz	230 / 50
Max. odebíraný výkon (hl.)		W	35,7
Max. příkon (sec.)		W	30
Napěťová konstanta ovládaného osvětlení	Výstupní napětí (konstantní)	V DC	24
	Max. výstupní proud (variabilní)	mA	1250
Proudová konstanta ovládaných osvětlení	Výstupní proud I (konstantní)	mA	350
	Výstupní proud II (konstantní)	mA	700
	Max. výstupní napětí (proměnné)	V DC	24
Max. hloubka ponoru		m	4
Třída ochrany		—	IP 68
Délka napájecího kabelu		m	3
Rozměry		mm	170 × 95 × 70
Hmotnost		kg	1,5

Symbyly na přístroji

IP 68 	Vodotěsný až do hloubky 4 m
	Bezpečnostní transformátor, odolný proti zkratu
	Chránit před přímým slunečním zářením
	Nevyhazujte do normálního domovního odpadu
	Přečtěte si návod k použití a řiďte se jím

VÝSTRAHA

- Tento prístroj môžu používať deti staršie ako 8 rokov a osoby so zníženými fyzickými, zmyslovými alebo mentálnymi schopnosťami alebo s nedostatočnými skúsenosťami a znalosťami, keď sú pod dohľadom alebo boli poučené o bezpečnom používaní prístroja a pochopili nebezpečenstvá, ktoré z toho vyplývajú.
- Deti sa s prístrojom nesmú hrať.
- Deti nesmú vykonávať čistenie a používateľskú údržbu.
- Prístroj musí byť zabezpečený ochranným zariadením proti chybnému prúdu s menovitým chybným prúdom, ktorý nie je väčší než 30 mA.
- Prístroj pripájajte iba vtedy, ak sa zhodujú elektrické údaje prístroja a jeho napájania. Údaje o prístroji sa nachádzajú na typovom štítku prístroja, na obale alebo v tomto návode na obsluhu.
- Smrť alebo ťažké zranenia spôsobené zásahom elektrického prúdu! Skôr ako siahnete do vody, odpojte od elektrickej siete prístroje s napätím >12 V AC alebo >30 V DC.
- Nepoužívajte zariadenie, ak sú elektrické prípojky alebo kryty poškodené.
- Poškodené pripojovacie vedenia sa nedajú nahradiť. Zlikvidujte prístroj.

Bezpečnostné pokyny

Prípojka elektrickej energie

- Elektrické inštalácie musia zodpovedať národným predpisom pre zriaďovateľov inštalácie a môže ich vykonávať iba kvalifikovaný elektrikár.
- Za kvalifikovaného elektrikára sa považuje osoba, ktorá je na základe svojho odborného vzdelania, znalostí a skúsenosti schopná a oprávnená posudzovať a vykonávať zadané činnosti. Práca odborníka zahŕňa tiež rozpoznanie možných nebezpečenstiev a rešpektovanie regionálnych a národných noriem, predpisov a nariadení.
- Pri otázkach a problémoch sa obráťte na kvalifikovaného elektrikára.
- Pripojenie prístroja je povolené iba vtedy, ak sa zhodujú elektrické údaje prístroja a napájania elektrickým prúdom. Údaje o prístroji sa nachádzajú na typovom štítku prístroja, na obale alebo v tomto návode na obsluhu.
- Otvorené zástrčky a zásuvky chráňte pred vlhkosťou.

Bezpečná prevádzka

- Kryt prístroja a príslušných dielov otvárajte len vtedy, ak je to výslovne uvedené v tomto návode.
- Prístroj nenešte a neťahajte za elektrické vedenie.
- Vedenia uložte tak, aby boli chránené pred poškodeniami a dbajte na to, aby o ne nemohol nikto zakopnúť.
- Na prístroji vykonávajte iba činnosti, ktoré sú opísané v tomto návode. Ak nie je možné problémy odstrániť, kontaktujte autorizované miesto zákaznickeho servisu alebo v prípade pochybností výrobcu.
- Nikdy nevykonávajte technické zmeny na prístroji.
- Používajte pre prístroj len originálne náhradné diely a príslušenstvo.

Pokyny k tomuto Návodu na použitie

Víta Vás OASE Living Water. S kúpou **LunAqua Power LED Driver 30 W** ste urobili dobré rozhodnutie.

Pred prvým použitím prístroja si starostlivo prečítajte návod na použitie a oboznámte sa s prístrojom. Všetky práce na tomto prístroji a s týmto prístrojom smú byť vykonávané len podľa priloženého návodu.

Bezpodmienečne dodržiavajte bezpečnostné pokyny pre správne a bezpečné používanie.

Tento návod na použitie starostlivo uschovajte. Pri zmene vlastníka, prosím odovzdajte ďalej aj návod na použitie.

Symbody v tomto návode

Výstražné upozornenia

Výstražné pokyny v tomto návode sú klasifikované signálnymi slovami, ktoré indikujú mieru ohrozenia.



VÝSTRAHA

- Označuje možnú nebezpečnú situáciu.
- V prípade nerešpektovania môže mať za následok smrť alebo najťažšie poranenia.



UPOZORNENIE

Informácie, ktoré slúžia na lepšie porozumenie alebo na predchádzanie možným vecným škodám alebo poškodeniu životného prostredia.

Ďalšie pokyny

- A Odkaz na obrázok, napr. obrázok A.
- Odkaz na inú kapitolu.

Rozsah dodávky

Súčasťou dodávky je:

- 1 × ovládač

Popis výrobku

LunAqua Power LED Driver 30 W je robustný ovládač, na ktorý sa dajú pripojiť až štyri OASE LED svietidlá radu LunAqua Power LED. Ovládač umožňuje jednoduchú a bezpečnú prevádzku vo vode a pod vodou.

Príslušenstvo

LunAqua Power LED Kábel 10 m (42636) ako predlžovacie vedenie medzi ovládačom a svietidlom.

Použitie v súlade s určeným účelom

LunAqua Power LED Driver 30 W používajte výlučne nasledujúcim spôsobom:

- Ako ovládač pre OASE LED svietidlá radu LunAqua Power LED.
- Pre nasadenie vo fontánach a jazierkach.
- Pre nasadenie nad a pod vodou.
- Prevádzka pri dodržaní technických údajov. (→ Technické údaje)

Pre LunAqua Power LED Driver 30 W platia nasledujúce obmedzenia:

- **Prevádzka v plaveckých bazénoch, kúpeľňových vaniach alebo vo vodách, kde sa môžu zdržiavať osoby, je zakázaná!**

Inštalácia a pripojenie



VÝSTRAHA

Smrť alebo ťažké zranenia spôsobené nebezpečným elektrickým napätím!

- Skôr než siahnete do vody, vypnite všetky zariadenia, ktoré sa vo vode nachádzajú.
- Pred prácami na prístroji vypnite sieťové napätie.



VÝSTRAHA

Smrť alebo vážne zranenia spôsobené nebezpečným elektrickým napätím pri prevádzke tohto zariadenia v jazierku určenom na kúpanie.

- Zariadenie nikdy neprevádzkujte v jazierku na kúpanie.

A, B

Prístroj sa môže inštalovať vo vode alebo mimo vody.

Montáž na stenu alebo na zem

Ovládač sa dá podľa voľby upevniť na nosnej stene alebo na podlahe (pevný podklad).

- Upevnenie na strope nie je povolené.

Postupujte nasledovne:

C

1. Vyvrtajte dve diery s uvedeným odstupom.
2. Upevnite ovládač.
 - Používajte vhodný upevňovací materiál.

Vytvorenie pripojeni

E

Na ovládač sa smú pripojiť len svietidlá radu LunAqua Power LED.

- Každé svietidlo sa môže pripojiť priamo alebo pomocou predlžovacieho vedenia LunAqua Power LED kábla 10 m (42636) na ľubovoľný voľný prístup na ovládači.
- Dodržiavajte maximálny inštalovaný príkon. (→ Technické údaje)
 - Inštalovaný príkon vyplýva zo súčtu príkonov jednotlivých svietidiel, ktoré sú pripojené na ovládač.
 - Na stránke ovládača na www.oase-livingwater.com sú zobrazené možné kombinácie pripojiteľných svietidiel.

Postupujte nasledovne:

D

1. Odnímate ochranný kryt na prístroji.
2. Nasadíte konektor a zaistíte ho obomi skrutkami (max. 2,0 Nm).
 - Gumové tesnenie musí byť čisté a musí presne lícovať.
 - Poškodené gumové tesnenie vymeňte.

Zapnutie a vypnutie



UPOZORNENIE

Ovládač nepripájajte na tlmič svetla. Dôjde ku zničeniu prístroja.

Zapnutie: Zasuňte sieťovú zástrčku prístroja do zásuvky.

- Skontrolujte funkciu svietidiel

Vypnutie: Vytiahnite sieťovú zástrčku prístroja.

Odstráňte poruchu

Porucha	Príčina	Náprava
Svietidlo nesvieti	Svietidlo nie je pripojené/chýba napájacie napätie	Skontrolujte všetky prípojky a káble
	Chybný ovládač	Vymeňte ovládač
	Svietidlo chybné	Vymeňte svietidlo

Čistenie



VÝSTRAHA

Smrť alebo ťažké zranenia spôsobené nebezpečným elektrickým napätím!

- Skôr než siahnete do vody, vypnite všetky zariadenia, ktoré sa vo vode nachádzajú.
- Pred prácami na prístroji vypnite sieťové napätie.

Prístroj v prípade potreby očistite čistou vodou a mäkkou kefkou.

- Dbajte na to, aby do prístroja nevnikla vlhkosť.

Uloženie/prezimovanie

Prístroj sa musí odinštalovať a uskladniť v suchu, keď nie je dosiahnutá prípustná teplota vody a teplota okolia. (→ Technické údaje)

Náhradné diely

S originálnymi dielmi od firmy OASE zostane prístroj bezpečný a bude aj naďalej spoľahlivo fungovať.
Výkresy náhradných dielov a náhradné diely možno nájsť na našich internetových stránkach.



www.oase-livingwater.com/spareparts_INT

Likvidácia



UPOZORNENIE





Tento prístroj sa nesmie likvidovať spolu s domovým odpadom.

- Prístroj znefunkčnite odrezaním kábla a zlikvidujte ho cez príslušný zberný systém.

Technické údaje

Opis		Hodnota
Menovité napätie siete	V/Hz	230/50
Max. príkon (pri.)	W	35,7
Max. inštalovaný príkon (sec.)	W	30
Svietidlá riadené konštantným napätím	Výstupné napätie (konštantné)	V jednosm. 24
	Max. výstupný prúd (variabilný)	mA 1250
Svietidlá riadené konštantným prúdom	Výstupný prúd I (konštantný)	mA 350
	Výstupný prúd II (konštantný)	mA 700
	Max. výstupné napätie (variabilné)	V jednosm. 24
Max. hĺbka ponorenia	m	4
Trieda ochrany	—	IP 68
Dĺžka sieťového kábla	m	3
Rozmery	mm	170 × 95 × 70
Hmotnosť	kg	1,5

Symbyly na prístroji

IP 68  4 m	Vodotesný do hĺbky 4 m
	Bezpečnostný transformátor, odolný proti skratu
	Chráňte pred priamym slnečným žiarením
	Nelikvidujte s bežným komunálnym odpadom.
	Prečítajte si a dodržiavajte návod na použitie.

Prevod originalnih navodil za uporabo

OPOZORILO

- To napravo lahko uporabljajo otroci, stari 8 let in več, ter osebe z zmanjšanimi telesnimi, zaznavnimi ali psihičnimi sposobnostmi ali osebe s pomanjkanjem izkušenj in znanja, če so pri tem pod nadzorom ali so bile seznanjene z varno uporabo naprave in razumejo posledične nevarnosti.
- Otroci se ne smejo igrati z napravo.
- Čiščenja in uporabniškega vzdrževanja ne smejo izvajati otroci, ki so brez nadzora.
- Napravo morate zavarovati z varovalno napravo za okvarni tok z odmero okvarnega toka maksimalno 30 mA.
- Napravo smete priključiti samo, če se električni podatki naprave ujemajo s podatki električnega napajanja. Podatke o napravi najdete na tipski tablici na napravi, na embalaži ali v teh navodilih.
- Možnosti smrti ali hudih telesnih poškodb zaradi električnega udara! Preden sežete v vodo, izključite naprave v vodi z napetostjo > 12 V na izmenični tok ali > 30 V na enosmerni tok iz električnega omrežja.
- Naprave ne uporabljajte, če so električni kabli ali ohišje poškodovani.
- Okvarjene priključne napeljave ni mogoče zamenjati. Odvrzite napravo med odpadke.

Varnostna navodila

Priključitev na električno omrežje

- Električne instalacije morajo ustrezati nacionalnim graditeljskim določilom in jih sme prevzeti samo strokovnjak za elektriko.
- Oseba velja za strokovnjaka za elektriko, ko je kvalificiran zaradi svoje strokovne izobrazbe, znanja in izkušenj in je upravičen, da poveri in presodi delo in ga izvede. Delo strokovnjaka zajema tudi spoznavanje možnih nevarnosti in opazovanje zadevnih regionalnih in nacionalnih norm, predpisov in določil.
- Če imate kakršnakoli vprašanja in probleme, se obrnite na strokovnjaka.
- Priključitev naprave je dovoljena samo, če se električni podatki naprave in priključek ujemajo. Podatke o napravi najdete na tipski tablici na napravi, na embalaži ali v teh navodilih.
- Nepokrite vtiče in vtičnice zaščitite pred vlago.

Varna uporaba

- Ohišje naprave ali pripadajočih delov odpirajte samo, če ste v teh navodilih izrecno pozvani k temu.
- Naprave med nošenjem ne držite ali vlecite za električni kabel.
- Vode polagajte tako, da so zaščiteni pred poškodbami, hkrati pa pazite, da nihče ne more pasti čez njih.
- Na napravi opravljajte samo tista dela, ki so opisana v teh navodilih. Če težav ni mogoče odpraviti, se obrnite na pooblaščen servisno službo ali v primeru dvoma na proizvajalca.
- Na napravi ni dovoljeno izvajati tehničnih sprememb.
- Za napravo uporabljajte samo originalne nadomestne dele in pribor.

Opozorila k navodilom za uporabo

Dobrodošli pri podjetju OASE Living Water. Z nakupom tega izdelka **LunAqua Power LED Driver 30 W** ste dobro izbrali.

Pred prvo uporabo natančno preberite navodila za uporabo naprave in dobro spoznajte napravo. Vsa dela na in z tem aparatom se smejo izvajati samo v skladu s pričujočimi navodili za uporabo.

Obvezno upoštevajte varnostna navodila za varno in pravilno uporabo.

Navodila za uporabo skrbno shranite. V primeru menjave lastnika priložite napravi tudi navodila za uporabo.

Simboli v teh navodilih

Opozorila

Opozorila v teh navodilih so razvrščena s signalnimi besedami, ki prikazujejo stopnjo nevarnosti.



OPOZORILO

- Opisuje morebitno nevarno situacijo.
- Pri neupoštevanju lahko pride do smrti ali hudih telesnih poškodb.



OPOMBA

Informacije, ki so namenjene boljšemu razumevanju ali preprečevanju morebitne materialne ali okoljske škode.

Dodatni napotki

- A Sklic na eno sliko, npr. sliko A.
- Sklic na neko drugo poglavje.

Vsebina pošiljke

V obseg dobave sodijo:

- 1 x pogonska enota

Opis izdelka

LunAqua Power LED Driver 30 W je robustna pogonska enota, na katero je mogoče priključiti do štiri LED-svetilke OASE serije LunAqua Power LED. Pogonska enota omogoča enostavno in varno delovanje nad in pod vodo.

Oprema

Kabel LunAqua Power LED dolžine 10 m (42636) kot podaljšek med pogonsko enoto in svetilko.

Pravilna uporaba

Napravo LunAqua Power LED Driver 30 W uporabljajte samo tako, kot je navedeno:

- Kot pogonska enota za LED-svetilke OASE serije LunAqua Power LED.
- Za uporabo v fontanah in ribnikih.
- Za uporabo nad in pod vodo.
- Obratovanje ob upoštevanju tehničnih podatkov. (→ Tehnični podatki)

Za napravo LunAqua Power LED Driver 30 W veljajo naslednje omejitve:

- **Uporaba naprave v plavalnih bazenih, kopalnih kadeh ali vodotokih, v katerih bi se lahko nahajale osebe, je prepovedana!**

Postavitev in priklop



OPOZORILO

Možnosti smrti ali hudih telesnih poškodb zaradi nevarne električne napetosti!

- Preden sežete v vodo, odklopite iz omrežne napetosti vse v vodi nahajajoče se naprave.
- Preden izvajate dela na napravi, jo odklopite iz omrežne napetosti.



OPOZORILO

Če naprava obratuje v kopalnem ribniku, lahko pride do smrti ali hudih telesnih poškodb zaradi nevarne električne napetosti.

- Naprava ne sme nikoli obratovati v kopalnem ribniku.

A, B

Napravo lahko postavite bodisi pod vodo bodisi zunaj vode.

Pritrditev na steno ali tla

Pogonsko enoto lahko poljubno pritrdite na nosilno steno ali na tla (trdna podlaga).

- Pritrditev na strop ni dovoljena.

Postopek je naslednji:

C

1. Na navedeni razdalji izvrtajte dve luknji.
2. Pritrdite pogonsko enoto.
 - Uporabite ustrezen montažni material.

Vzpostavitev priključkov

E

Na pogonsko enoto lahko priključite le svetilke serije LunAqua Power LED.

- Vsako svetilko lahko priključite neposredno ali prek podaljška LunAqua Power LED dolžine 10 m (42636) na kateri koli prosti izhod na pogonski enoti.
- Upošteвайте maksimalno moč priključka. (→ Tehnični podatki)
 - Priključna moč izhaja iz vsote porabe energije posameznih svetilk, ki so priključene na pogonsko enoto.
 - Na spletni strani z izdelki pogonske enote www.oase-livingwater.com so navedene mogoče kombinacije svetilk za priključitev.

Postopek je naslednji:

D

1. Odstranite zaščitno kapico z naprave.
2. Natakните priključek in ga zavarujte z vijakoma (maks. 2,0 Nm).
 - Gumijasto tesnilo mora biti čisto in mora se točno prilegati.
 - Poškodovano gumijasto tesnilo je treba zamenjati.

Vklop in izklop



NASVET

Pogonske enote ne smete priključiti na zatemnilnik. Naprava se uniči.

Vklop: Električni vtič naprave vtaknite v vtičnico.

- Preverite delovanje svetilk.

Izklop: Izvlecite električni vtič naprave iz vtičnice.

Odpravljanje motenj

Motnja	Vzrok	Ukrep
Svetilka ne sveti	Svetilka ni priključena/ni oskrbovalne napetosti	Preverite vse napeljave in priključke.
	Pogonska enota je okvarjena.	Zamenjajte pogonsko enoto.
	Svetilka je okvarjena.	Zamenjajte svetilko.

Čiščenje



OPOZORILO

Možnosti smrti ali hudih telesnih poškodb zaradi nevarne električne napetosti!

- Preden sežete v vodo, odklopite iz omrežne napetosti vse v vodi nahajajoče se naprave.
- Preden izvajate dela na napravi, jo odklopite iz omrežne napetosti.

Aparat po potrebi čistite s čisto vodo in mehko krtačo.

- Bodite pozorni na to, da v napravo ne bo zašla vlaga.

Skladiščenje/Prezimovanje

Napravo je treba demontirati in hraniti na suhem, če ni zagotovljena dovoljena temperatura vode ali temperatura okolice. (→ Tehnični podatki)

Nadomestni deli

Z uporabo originalnih delov podjetja OASE je naprava še naprej varna in brezhibno deluje.

Risbe nadomestnih delov in nadomestne dele najdete na naši spletni strani.



www.oase-livingwater.com/spareparts_INT

Odlaganje odpadkov



OPOMBA





Te naprave ne smete zavreči med gospodinjske odpadke.

- Onemogočite uporabo naprave tako, da prerežete kable in ga predajte službi za odstranjevanje odpadkov.

Tehnični podatki

Opis		Vrednost
Omrežna napetost	V / Hz	230 / 50
Maks. vhodni učinek (prim.)	W	35,7
Maksimalna priključna moč (sekund.)	W	30
Luči, krmiljenje s konstantno napetostjo	Izhodna napetost (konstantna)	V DC
	Maks. izhodna napetost (variabilna)	mA
Luči, krmiljenje s konstantnim tokom	Izhodni tok I (konstanten)	mA
	Izhodni tok II (konstanten)	mA
	Maks. izhodna napetost (variabilna)	V DC
Maks. potopna globina	m	4
Razred zaščite	—	IP 68
Dolžina omrežnega kabla	m	3
Dimenzije	mm	170 × 95 × 70
Teža	kg	1,5

Simboli na napravi

IP 68  4 m	Vodotesnost do globine 4 m
	Varnostni transformator, zaščiten pred kratkim stikom
	Zaščitite pred neposrednimi sončnimi žarki
	Ne vrzite med običajne gospodinjske odpadke
	Preberite in upoštevajte navodila za uporabo

UPOZORENJE

- Djeca od 8 i više godina i osobe sa smanjenim tjelesnim, osjetilnim ili mentalnim mogućnostima te s ograničenim iskustvom i znanjem ovaj uređaj smiju upotrebljavati samo uz nadzor ili ako su upućene u njegovu sigurnu uporabu i razumiju opasnosti koje iz nje proizlaze.
- Djeca se ne smiju igrati s uređajem.
- Djeca ne smiju obavljati radove čišćenja i korisničkog održavanja uređaja bez nadzora.
- Uređaj mora biti zaštićen sklopkom na diferencijalnu (preostalu) struju s nazivnom diferencijalnom strujom od maksimalno 30 mA.
- Uređaj priključite samo ako se električni podaci uređaja podudaraju s podacima za napajanje. Podaci uređaja nalaze se na označnoj pločici na uređaju, na pakiranju ili u ovim uputama.
- Može doći do smrti ili teških ozljeda zbog strujnog udara! Prije nego dotaknete vodu, uređaje pod naponom $>12\text{ V AC}$ ili $>30\text{ V DC}$ koji se nalaze u vodi odvojite s električne mreže.
- Nemojte se koristiti uređajem ako su oštećeni električni vodovi ili kućište.
- Oštećen priključni vod ne može se zamijeniti. Uklonite uređaj

Sigurnosne napomene

Električni priključak

- Električne instalacije moraju odgovarati nacionalnim odredbama i smije ih obaviti samo elektrotehnički stručnjak.
- Elektrotehnički stručnjak osoba je koja je na temelju stručne izobrazbe, znanja i iskustva osposobljena i ovlaštena obavljati povjerene radove. Rad stručnjaka obuhvaća i prepoznavanje mogućih opasnosti te poštivanje regionalnih i nacionalnih normi, pravila i propisa.
- Za sva pitanja i probleme obratite se elektrotehničkom stručnjaku.
- Priključivanje uređaja dopušteno je samo ako se električni podatci uređaja podudaraju s podacima električne mreže. Podatci uređaja nalaze se na označnoj pločici na uređaju, na pakiranju ili u ovom priručniku.
- Zaštitite otvorene prekidače i utičnice od vlage.

Siguran rad

- Kućište uređaja ili pripadajućih dijelova otvarajte samo ako se u uputama to izričito zahtijeva.
- Uređaj nemojte nositi ili povlačiti na električnim vodovima.
- Vodove položite tako da se ne mogu oštetiti i pripazite da nitko preko njih ne može pasti.
- Na uređaju izvodite samo zahvate opisane u ovim uputama. Ako probleme ne možete sami otkloniti, obratite se ovlaštenoj servisnoj službi ili – ako ste u nedoumici – samom proizvođaču.
- Nemojte nikada provoditi nikakve izmjene na uređaju.
- Za uređaj upotrebljavajte samo originalne rezervne dijelove i pribor.

Savjeti uz ove upute za upotrebu

Dobrodošli u OASE Living Water. Kupnjom **LunAqua Power LED Driver 30 W** učinili ste dobar izbor.

Prije prve upotrebe uređaja pažljivo pročitajte ovu uputu za upotrebu, te se upoznajete s uređajem. Svi radovi na ovom uređaju i s ovim uređajem smiju se izvoditi samo prema ovim uputama.

U svrhu ispravne i sigurne upotrebe, obvezno se pridržavajte uputa za sigurnost.

Brižno čuvajte ovu uputu za upotrebu. Ako uređaj predate drugome korisniku, obvezno mu prosljedite i ove upute.

Simboli u ovim uputama

Upozorenja

Upozorenja navedena u ovim uputama kategorizirana su prema signalnim riječima kojima se ukazuje na stupanj ugroze.



UPOZORENJE

- Označava moguću opasnu situaciju.
- Posljedice zanemarivanja ove napomene mogu biti smrt ili najteže ozljede.



NAPOMENA

Informacije koje služe za bolje razumijevanje ili izbjegavanje mogućih materijalnih šteta ili onečišćenja okoliša.

Ostale napomene

A Referenca na jednu sliku, primjerice sliku A.

→ Referenca na neko drugo poglavlje.

Opseg isporuke

Isporučena oprema obuhvaća sljedeće:

- 1 × pogonsku jedinicu

Opis proizvoda

LunAqua Power LED Driver 30 W je robusna pogonska jedinica, na koju se mogu priključiti do četiri OASE LED svjetiljke serije LunAqua Power LED. Pogonska jedinica dopušta jednostavan i siguran rad iznad i ispod vode.

Dodatna oprema

LunAqua Power LED kabel od 10 m (42636) kao produžni vod između pogonske jedinice i svjetiljke.

Namjensko korištenje

LunAqua Power LED Driver 30 W rabite samo na sljedeći način:

- Kao pogonske jedinice za OASE LED svjetiljke serije LunAqua Power LED.
- Za upotrebu u vodoskocima i jezercima.
- Za upotrebu iznad vode i pod vodom.
- Rad uz pridržavanje tehničkih podataka. (→ Tehnički podatci)

Za LunAqua Power LED Driver 30 W vrijede sljedeća ograničenja:

- **Zabranjeno je korištenje u bazenima, kadama ili u vodama u kojima se mogu nalaziti ljudi!**

Postavljanje i priključivanje



UPOZORENJE

Može doći do smrti ili teških ozljeda zbog opasnog električnog napona!

- Prije nego dotaknete vodu, isključite električno napajanje svih uređaja koji se nalaze u vodi.
- Prija rada na uređaju isključite dovod električne energije.



UPOZORENJE

Može doći do smrti ili teških ozljeda zbog opasnog električnog napona prilikom upotrebe uređaja u jezercu za kupanje.

- Uređaj nikad ne upotrebljavajte u jezercu za kupanje.

A, B

Uređaj je moguće postaviti u vodu ili izvan vode.

Pričvršćivanje na zid ili pod

Pogonska jedinica se može pričvrstiti primjerice na nosivi zid ili na pod (čvrsta podloga).

- Pričvršćenje na krov nije dopušteno.

Postupite na sljedeći način:

C

1. Probušite dva otvora s navedenim razmakom.
2. Pričvrstite pogonsku jedinicu.
 - Koristite se samo prikladnim pričvršnim materijalom.

Spajanje priključaka

E

Na pogonsku jedinicu se smiju priključiti samo svjetiljke serije LunAqua Power LED.

- Svaka svjetiljka može se izravno ili uz pomoć produžnog voda LunAqua Power LED, kabela od 10 m (42636) priključiti na željeni slobodan izlaz na pogonskoj jedinici.
- Pridržavajte se maksimalne snage priključivanja. (→ Tehnički podatci)
 - Snaga priključivanja nastaje iz zbroja prihvata snage pojedinih svjetiljki, koje su priključene na pogonsku jedinicu.
 - Stranica proizvođača pogonske jedinice pod www.oase-livingwater.com pokazuje moguće kombinacije svjetiljki koje se mogu priključiti.

Postupite na sljedeći način:

D

1. Skinite zaštitni poklopac na uređaju.
2. Natakните utičnicu spojnicu i blokirajte je s pomoću dvaju vijaka (maks. 2.0 Nm).
 - Gumena brtva mora biti čista i usko nalijegati.
 - Zamijenite oštećenu gumenu brtvu.

Uključivanje i isključivanje



NAPOMENA

Ne priključujte pogonsku jedinicu na regulator. Uređaj će se uništiti.

Uključivanje: Utaknite električni utikač uređaja u utičnicu.

- Provjerite funkcioniranje svjetiljka.

Isključivanje: Izvucite električni utikač uređaja.

Otklanjanje neispravnosti

Neispravnost	Uzrok	Rješenje
Svjetiljka ne svijetli	Svjetiljka nije priključena / nedostaje opskrbni napon	Provjerite sve kabele i priključke
	Pogon nije ispravan	Zamijenite pogon
	Svjetiljka nije ispravna	Zamijenite svjetiljku

Čišćenje



UPOZORENJE

Može doći do smrti ili teških ozljeda zbog opasnog električnog napona!

- Prije nego dotaknete vodu, isključite električno napajanje svih uređaja koji se nalaze u vodi.
- Prija rada na uređaju isključite dovod električne energije.

Uređaj po potrebi čistite čistom vodom i mekanom četkom.

- Pripazite da vlaga ne dospije u uređaj.

Skладиštenje/prezimljavanje

Uređaj je potrebno demontirati i spremiti na suho mjesto ako nisu ispunjeni uvjeti dopuštene temperature vode ili okoline. (→ Tehnički podatci)

Pričuvni dijelovi

Pri upotrebi originalnih dijelova društva OASE uređaj ostaje siguran i nastavlja raditi pouzdano. Nacrte rezervnih dijelova i rezervne dijelove možete pronaći na našoj internetskoj stranici.



www.oase-livingwater.com/spareparts_INT

Zbrinjavanje



Napomena





Uređaj se ne smije baciti u kućni otpad.

- Učinite uređaj neuporabljivim tako da prerežete kabel, a zatim ga zbrinite preko odgovarajućeg sustava za recikliranje otpada.

Tehnički podatci

Opis		Vrijednost	
Nazivni napon mreže		V / Hz	230 / 50
Maks. utrošak energije (pri.)		W	35,7
Maks. priključna snaga (sek.)		W	30
Svjetiljke kontrolirane konstantnim naponom	Izlazni napon (konstantni)	V DC	24
	Maks. izlazna struja (varijabilna)	mA	1250
Svjetiljke kontrolirane konstantom strujom	Izlazna struja I (konstantna)	mA	350
	Izlazna struja II (konstantna)	mA	700
	Maks. izlazni napon (varijabilni)	V DC	24
Maks. dubina uranjanja		m	4
Klasa zaštite		—	IP 68
Duljina mrežnog kabela		m	3
Dimenzije		mm	170 × 95 × 70
Masa		kg	1,5

Simboli na uređaju

IP 68 	Ne propušta vodu do 4 m dubine.
	Sigurnosni transformator, otporan na kratki spoj
	Zaštite od izravnog sunčanog zračenja
	Ne bacajte u običan kućanski otpad.
	Pročitajte i pridržavajte se Uputa za uporabu

AVERTIZARE

- Acest aparat poate fi folosit de către copii începând cu 8 ani și peste, precum și persoane cu deficiențe psihice, senzoriale sau abilități mentale, ori cu experiență redusă și cu cunoștințe reduse, dacă sunt supravegheate sau au fost instruite în ceea ce privește utilizarea sigură a aparatului și au înțeles pericolele rezultate.
- Copiii nu au voie să se joace cu aparatul.
- Este interzisă curățarea și întreținerea curentă de către copii fără supraveghere.
- Aparatul trebuie să dispună de un sistem de protecție împotriva curenților vagabonzi cu o eroare de calcul a curentului de maxim 30 mA.
- Conectați aparatul numai dacă datele electrice ale aparatului coincid cu cele ale instalației de alimentare cu curent. Datele aparatului sunt menționate pe plăcuța cu date tehnice de pe aparat, de pe ambalaj sau din prezentele instrucțiuni.
- Pericol de deces sau de accidente grave prin electrocutare! Înainte de a introduce mâna în apă, scoateți de sub tensiune aparatele din apă cu o tensiune $>12\text{ V CA}$ sau $>30\text{ V CC}$.
- Nu utilizați aparatul în cazul în care cablurile electrice sau carcasa sunt deteriorate.
- Cablurile de alimentare nu pot fi înlocuite. În cazul unui cablu deteriorat, aparatul trebuie reciclat.

Indicații de securitate

Conexiunea electrică

- Instalațiile electrice trebuie să respecte normele firmelor naționale de montaj, lucrările fiind efectuate numai de către un electrician specializat.
- O persoană este considerată electrician specializat în cazul în care, ca urmare a instruirii de specialitate, a cunoștințelor și a experiențelor are capacitatea și dreptul să aprecieze și să efectueze lucrările care îi sunt încredințate. Lucrările efectuate în calitate de specialist includ și identificarea pericolelor posibile și respectarea normelor, prevederilor și dispozițiilor regionale și naționale.
- Pentru întrebări și probleme, vă rugăm să vă adresați unui electrician specializat.
- Racordarea aparatului este permisă numai dacă datele electrice ale aparatului coincid cu cele ale instalației de alimentare cu energie electrică. Datele aparatului sunt menționate pe plăcuța de fabricație de pe aparat, de pe ambalaj sau din prezentele instrucțiuni.
- Protejați ștechelele și conectorii cu mufă neacoperiți împotriva umidității.

Funcționare sigură

- Deschideți carcasa aparatului sau a componentelor aferente numai în cazul în care se solicită explicit acest aspect în instrucțiuni.
- Nu purtați sau nu trageți aparatul prin prindere de cablul electric.
- Pozați cablurile protejate împotriva deteriorărilor și aveți grijă ca nimeni să nu cadă peste acestea.
- Efectuați la aparat numai lucrările care sunt descrise în aceste instrucțiuni. În cazul în care problemele nu pot fi soluționate, adresați-vă unui punct de service autorizat sau, în caz de incertitudine, producătorului.
- Nu efectuați niciodată modificări tehnice asupra aparatului.
- Utilizați pentru acest aparat numai piese de schimb și accesorii originale.

Indicații privind aceste instrucțiuni de utilizare

Bine ați venit la OASE Living Water. Prin achiziționarea produsului **LunAqua Power LED Driver 30 W** ați făcut o alegere bună.

Înainte de folosirea aparatului vă rugăm să citiți cu atenție instrucțiunile de utilizare și să vă familiarizați cu aparatul.

Toate lucrările la nivelul și cu acest echipament pot fi efectuate numai conform prezentelor instrucțiuni.

Respectarea indicațiilor privind securitatea este obligatorie, în scopul unei utilizări corecte și sigure.

Vă rugăm să păstrați aceste instrucțiuni la loc sigur. În cazul schimbării proprietarului, înmânați-le acestuia.

Simboluri din prezentele instrucțiuni

Indicații de avertizare

Indicațiile de avertizare din acest manual sunt clasificate prin cuvinte semnal care afișează gradul de pericolozitate.



AVERTIZARE

- Desemnează o situație potențial periculoasă.
- În cazul nerespectării pot urma accidente mortale sau vătămări dintre cele mai grave.



INDICAȚIE

Informații care servesc la o înțelegere mai bună sau la prevenirea posibilelor prejudicii materiale sau asupra mediului.

Alte indicații

- A Referire la o figură, de. ex. figura A.
- Referire la un alt capitol.

Conținutul livrării

Din pachetul de livrare fac parte:

- 1 x driver

Descrierea produsului

LunAqua Power LED Driver 30 W reprezintă un driver robust la care pot fi conectate până la patru becuri LED OASE aparținând seriei LunAqua Power LED. Acest driver permite o utilizare facilă și sigură, atât deasupra apei, cât și sub apă.

Accesorii

LunAqua Power LED cablu 10 m (42636) cu rol de cablu prelungitor între driver și bec.

Utilizarea în conformitate cu destinația

Utilizați LunAqua Power LED Driver 30 W exclusiv după cum urmează:

- Utilizat ca driver pentru becurile LED OASE aparținând seriei LunAqua Power LED.
- Pentru utilizarea în sisteme de fântâni și iazuri.
- Pentru utilizarea deasupra apei și submersibilă.
- Operarea cu respectarea datelor tehnice. (→ Date tehnice)

Pentru LunAqua Power LED Driver 30 W sunt valabile următoarele restricții:

- **Funcționarea în bazine de înot, căzi de baie sau ape în care se află persoane este interzisă!**

Amplasarea și racordarea



AVERTIZARE

Pericol de deces sau de accidente grave prin electrocutare!

- Înainte de a băga mâna în apă, decuplați toate echipamentele aflate în apă.
- Înainte de efectuarea de lucrări la nivelul echipamentului, întrerupeți energia de alimentare de la rețea.



AVERTIZARE

Pericol de deces sau de accidente grave din cauza tensiunii electrice la utilizarea aparatului într-un bazin de înot.

Nu utilizați niciodată aparatul într-un bazin de înot.

A, B

Aparatul poate fi instalat în apă sau în afara apei.

Fixarea în perete sau pardoseală

Opțional, driverul poate fi montat pe un perete suficient de rezistent sau pe podea (podea fixă).

- Nu este permisă montarea pe tavan.

Procedați după cum urmează:

C

1. Perforați două găuri la distanța specificată.
2. Fixați driverul.
 - Utilizați materiale de fixare adecvate.

Realizați conexiunile

E

La nivelul driverului pot fi conectate doar becuri aparținând seriei LunAqua Power LED.

- Fiecare bec poate fi racordat direct sau cu ajutorul unui cablu prelungitor LunAqua Power LED cablu 10 m (42636) la una dintre ieșirile libere ale driverului
- Respectați cerințele privind puterea maximă de conectare. (→ Date tehnice)
 - Puterea de conectare este dată de suma consumurilor de putere ale becurilor conectate la driver.
 - Pagina de produs a driverului care poate fi vizitată la adresa www.oase-livingwater.com prezintă o serie de combinații posibile de conectare a becurilor.

Procedați după cum urmează:

D

1. Înlăturați capacul de protecție de la aparat.
2. Cuplați conectorul și asigurați-l cu cele două șuruburi (max. 2,0 Nm).
 - Garnitura din cauciuc trebuie să fie curată și să se potrivească perfect.
 - Înlocuiți garnitura din cauciuc deteriorată.

Conectarea și deconectarea



INDICAȚIE

Nu conectați driverul la un reostat. Aparatul va fi distrus.

Conectarea: Se introduce în priză fișa de rețea a aparatului.

- Controlați funcționarea becurilor.

Deconectarea: Scoateți fișa de rețea a aparatului.

Resetarea defecțiunii

Defecțiune	Cauză	Remediere
Becul nu se aprinde	Becul nu este conectat/lipsește tensiunea de alimentare	Controlați toți conductorii și toate racordurile
	Driver defect	Înlocuiți driverul
	Bec defect	Înlocuiți becul

Curățare



AVERTIZARE

Pericol de deces sau de accidente grave prin electrocutare!

- Înainte de a băga mâna în apă, decuplați toate echipamentele aflate în apă.
- Înainte de efectuarea de lucrări la nivelul echipamentului, întrerupeți energia de alimentare de la rețea.

La nevoie, curățați aparatul cu apă limpede și o perie moale.

- Asigurați-vă că în aparat nu mai pătrunde umiditate.

Depozitare/depozitare pe timp de iarnă

Aparatul trebuie dezinstalat și depozitat uscat atunci când nu poate fi asigurată respectarea valorilor admise privind temperatura apei și temperatura ambientă. (→ Date tehnice)

Piese de schimb

Cu piese originale de la OASE, aparatul se păstrează în stare sigură și funcționează în continuare ireproșabil.
Desene pentru piesele de schimb și piese de schimb găsiți pe pagina noastră de internet.



www.oase-livingwater.com/spareparts_INT

Îndepărtarea deșeurilor



INDICAȚIE





Nu este permisă eliminarea ca deșeu menajer a acestui aparat.

- Faceți aparatul inutilizabil prin tăierea cablului de alimentare și eliminați-l prin sistemul de preluare prevăzut pentru aceasta.

Date tehnice

Descriere			Valoare
Tensiune nominală rețea		V / Hz	230 / 50
Consum max. de energie (pri.)		W	35,7
Puterea max. de conectare (sec.)		W	30
Corpuri de iluminat controlate cu tensiune constantă	Tensiune de ieșire (constantă)	V CC	24
	Curent de ieșire max. (variabil)	mA	1250
Corpuri de iluminat controlate cu curent constant	Curent de ieșire I (constant)	mA	350
	Curent de ieșire II (constant)	mA	700
	Tensiune de ieșire max. (variabilă)	V CC	24
Adâncimea max. de scufundare		m	4
Clasa de protecție		—	IP 68
Lungimea cablului Cablu de rețea		m	3
Dimensiuni		mm	170 × 95 × 70
Masa		kg	1,5

Simbolurile de pe aparat

IP 68  4 m	Etanș la apă până la o adâncime de 4 m
	Transformator de siguranță, protecție la scurtcircuit
	Protejați împotriva razelor directe ale soarelui
	Nu se reciclează împreună cu deșeurile menajere normale
	Citiți și respectați instrucțiunile de utilizare

Превод на оригиналното упътване за употреба

ПРЕДУПРЕЖДЕНИЕ

- Този уред може да се използва от деца от 8 -годишна възраст и нагоре, както и от хора с намалени физически, сензорни или умствени възможности или такива, които нямат опит и познания, само ако са наблюдавани или инструктирани за безопасната употреба и разбират произтичащите от това опасности.
- Децата не играят с уреда.
- Почистването и поддръжката не трябва да се извършват от деца без надзор.
- Уредът трябва да е обезопасен със защитно съоръжение за ток на утечка с номинален ток на утечка от максимум 30 mA.
- Свържете уреда само ако електрическите данни на уреда и електрозахранването съвпадат. Данните за уреда се намират върху заводската табела на корпуса му, върху опаковката или в настоящото ръководство.
- Възможни са смърт или тежки наранявания от токов удар! Преди контакт с водата, изключете уредите с напрежение $>12\text{ V AC}$ или $>30\text{ V DC}$ от електрическата мрежа.
- Не използвайте уреда, ако електрическите проводници или корпусът са повредени.
- Повреденият свързващ проводник не подлежи на смяна. Изхвърлете уреда.

Указания за безопасност

Електрическо свързване

- Електрическите инсталации трябва да отговарят на националните разпоредби за изграждане и могат да се правят само от електротехник.
- Дадено лице се счита за електротехник, ако е квалифицирано и упълномощено въз основа на своето професионално образование, познания и опит да оценява и извършва възложената му работа. Работата като специалист обхваща също разпознаването на възможни опасности и спазването на действащите регионални и национални стандарти, предписания и разпоредби.
- При въпроси и проблеми се обръщайте към електроспециалист.
- Свързването на уреда е разрешено само тогава, когато електрическите данни на уреда и токовото захранване съвпадат. Данните за уреда се намират върху заводската табела на уреда, върху опаковката или в настоящото ръководство.
- Защитете отворените щепсели и контакти от влага.

Безопасна работа

- Отваряйте корпуса на уреда или на принадлежащите му части само ако това се изисква изрично според ръководството.
- Не използвайте електрическия проводник за пренасяне на уреда и не го дърпайте.
- Полагайте проводниците по начин, който ги предпазва от увреждания и не позволява спъване в тях.
- Извършвайте само работи по уреда, които са описани в това ръководство. Ако проблемите не могат да бъдат отстранени, обърнете се към упълномощен филиал на клиентската служба, а при съмнения – към производителя.
- Не извършвайте технически промени по уреда.
- За уреда използвайте само оригинални резервни части и приспособления от окомплектовката.

Инструкции към настоящото упътване за употреба

Добре дошли в OASE Living Water. С покупката на продукта **LunAqua Power LED Driver 30 W** Вие направихте добър избор.

Преди първото използване на уреда внимателно прочетете Ръководството и се запознайте с уреда. Всички работи по и с този уред трябва да се изпълняват в съответствие с настоящото ръководство.

Непременно спазвайте инструкциите за безопасност за правилното и безопасно ползване.

Грижливо съхранете това ръководство. При смяна на собственика, моля, предайте и ръководството.

Символите в това упътване

Предупредителни указания

Предупредителните указания в това ръководство са класифицирани със сигнални думи, които показват степента на опасността.



ПРЕДУПРЕЖДЕНИЕ

- Обозначава възможна опасна ситуация.
- При несъблюдаване последствията могат да бъдат смърт или тежко нараняване.



УКАЗАНИЕ

Информация, служеща за по-доброто разбиране или за предотвратяването на евентуални имуществени щети или щети за околната среда.

Други указания

□ A Препратка към фигура, напр. фигура А.

→ Препратка към друга глава.

Размер на доставката

Към обема на доставката спадат:

- 1 x драйвери

Описание на продукта

LunAqua Power LED Driver 30 W е здрав водач, към който могат да бъдат свързани до 4 светодиодни LunAqua Power LED осветителни тела OASE. Водачът позволява лесна и безопасна работа над и под водата.

Акcesoари

LunAqua Power LED Кабел 10 метра (42636) като удължителен кабел между водача и осветителя.

Употреба по предназначение

LunAqua Power LED Driver 30 W да се използва само както следва:

- Като водач за OASE, LED светлини от серията LunAqua Power LED.
- За използване в системи за фонтани и градински езера.
- За използване над и под вода.
- Експлоатация при спазване на техническите данни. (→ Технически данни)

За LunAqua Power LED Driver 30 W важат следните ограничения:

- **Използването н басейни, вани или други водоизточници, в които има хора, е забранено!**

Монтаж и свързване



ПРЕДУПРЕЖДЕНИЕ

Възможни са смърт или тежки наранявания от използване на грешно електрическо напрежение!

- Преди контакт с водата изключете от мрежата напрежението на всички намиращи се във водата уреди.
- Преди работа по уреда изключете напрежението от мрежата.



ПРЕДУПРЕЖДЕНИЕ

Смърт или тежки наранявания, причинени от опасното електрическо напрежение, при експлоатация на уреда в плавателен водоем.

- В никакъв случай не използвайте уреда в плавателен водоем.

A, B

Уредът може да се постави във водата или извън водата.

Монтаж към стена или върху пода

Водачът може по желание да бъде прикрепен към носеща стена или към земята (неподвижна основа).

- Закрепването към тавана не е разрешено.

Процедирайте по следния начин:

C

1. Пробийте два отвора на посоченото разстояние.
2. Защитете водача.
 - Използвайте подходящ монтаж материал.

Свързване

E

Само осветителни тела от серията LupAqua Power LED могат да бъдат свързани към водача.

- Всяко осветително тяло може да бъде свързано директно LupAqua Power LED или чрез удължителния кабел на 10 метра (42636) към всеки свободен изход на водача.
- Поддържайте максималната мощност на свързване. (→ Технически данни)
 - Мощността на свързване е резултат от сумата от консумацията на енергия на отделните осветителни тела, които са свързани към водача.
 - Интернет страницата на производителя www.oase-livingwater.com показва възможни комбинации от свързващи се светлини.

Процедурите по следния начин:

D

1. Свалете предпазната капачка на уреда.
2. Съединете електрическия и фиксирайте с двата винта (макс. 2,0 Nm).
 - Гуменото уплътнение трябва да е чисто и да пасва точно.
 - Подменяйте повредено гумено уплътнение.

Включване и изключване



УКАЗАНИЕ

Не свързвайте водача към димер. Уредът ще се повреди.

Включване: Включете мрежовия щепсел на уреда в контакта.

- Контрол на функционирането на осветителните тела

Изключване: Изключете мрежовия щепсел на уреда.

Отстраняване на неизправности

Неизправност	Причина	Помощ за отстраняване
Светлината не свети	Не е свързана светлина / липсва захранващо напрежение	Проверете всички кабели и връзки
	Дефектно управляващо устройство	Сменете управляващото устройство
	Дефектно осветително тяло	Сменете осветителното тяло

Почистване



ПРЕДУПРЕЖДЕНИЕ

Възможни са смърт или тежки наранявания от използване на грешно електрическо напрежение!

- Преди контакт с водата изключете от мрежата напрежението на всички намиращи се във водата уреди.
- Преди работа по уреда изключете напрежението от мрежата.

При нужда почиствайте уреда с чиста вода и с мека четка.

- Обърнете внимание на това, в уреда да не попада влага.

Съхранение/Зазимяване

Устройството трябва да се демонтира и да се съхранява сухо, когато няма допустима температура на водата или температура на околната среда. (→ Технически данни)

Резервни части

С оригинални части от OASE уредът ще продължи да функционира безопасно и надеждно. Резервни части и схеми към тях ще откриете на нашата интернет страница.



www.oase-livingwater.com/spareparts_INT

Изхвърляне



УКАЗАНИЕ





Този уред не бива да се изхвърля като битов отпадък.

- Направете уреда неизползваем, отрязвайки кабела и го изхвърлете в съответния събирателен пункт.

Технически данни

Описание		Стойност	
Номинално напрежение на мрежата	V / Hz	230 / 50	
Максимална консумация на енергия (пр.)	W	35,7	
Максимално свързано натоварване (сек.)	W	30	
Контролни лампи с постоянно напрежение	Изходно напрежение (постоянно)	V DC	24
	Максимален изходен ток (променлив)	mA	1250
Контролни лампи с постоянен ток	Изходен ток I (постоянен)	mA	350
	Изходен ток II (постоянен)	mA	700
	Максимално изходно напрежение (променливо)	V DC	24
Максимална дълбочина	m	4	
Клас на защита	—	IP 68	
Дължина на захранващия кабел	m	3	
Размери	mm	170 × 95 × 70	
Тегло	kg	1,5	

Символи върху уреда

IP 68 	Водоустойчив до 4 метра дълбочина
	Трансформатор за безопасност, устойчив на късо съединение
	Да се пази от директни слънчеви лъчи
	Неизхвърляйте с обикновените битови отпадъци
	Прочетете и съблюдавайте ръководството за употреба

ПОПЕРЕДЖЕННЯ

- Діти від 8 років і старше, а також люди з обмеженими фізичними, сенсорними чи психічними можливостями або люди з невеликим досвідом та об'ємом знань можуть користуватись цим приладом, якщо вони при цьому знаходяться під контролем або отримали інструкції по безпечному поводженні з приладом, з повним розумінням всіх небезпек при роботі з ним.
- Діти не можуть гратися з приладом.
- Дітям заборонено чистити чи обслуговувати без належного контролю з боку дорослих.
- Прилад повинен бути захищений за допомогою захисного пристрою від струму ушкодження з максимальним розрахунковим струмом 30 мА.
- Під'єднуйте пристрій лише в тому випадку, якщо електричні характеристики приладу збігаються з характеристиками джерела струму. Дані приладу містяться на заводській табличці, на упаковці або в цій інструкції.
- Ризик смерті або важких травм внаслідок ураження електричним струмом! Перед тим як торкатися води, від'єднайте прилади, що знаходяться у воді, з напругою >12 В змінного струму або >30 В постійного струму від електричної мережі.
- Не використовуйте прилад в разі пошкодження електричних з'єднань або корпусу.
- Заміна пошкодженого з'єднувального проводу не дозволяється. Утилізуйте прилад.

Інструкція з техніки безпеки

Підключення до мережі

- Електромонтаж повинен відповідати національним будівельним інструкціям і виконуватися тільки кваліфікованими електриками.
- Особа вважається кваліфікованим електриком, тільки якщо вона на підставі професійного навчання, знання й досвіду підходить для виконання й оцінки доручених робіт. Спеціаліст також повинен вміти визначати можливі небезпеки, дотримуватися чинних регіональних і національних норм, приписів і положень.
- У разі виникнення питань і проблем звертайтеся до фахівця-електрика.
- Приєднання приладу можна виконувати лише у випадку, якщо електричні характеристики приладу збігаються з даними джерела струму. Дані приладу містяться на заводській табличці, на пакуванні або в цій інструкції.
- Відкриті штекери та роз'єми слід захистити від вологи.

Безпечна робота

- Відкривайте корпус пристрою або його компонентів лише за наявності чітких вказівок щодо цього в інструкції.
- Кабелі слід тягнути або нести пристрій за електричні кабелі.
- Кабелі слід прокладати так, щоб захистити їх від ушкоджень і не створювати небезпеку падіння для людей.
- Проводьте на пристрої тільки ті роботи, які описані в цій інструкції. Якщо проблеми не вдається усунути, зверніться до авторизованого сервісного центру або, в разі сумнівів, до виробника.
- Забороняється змінювати конструкцію пристрою.
- Для пристрою можна використовувати тільки оригінальні запасні частини й оригінальне оснащення.

Вказівки до цієї інструкції з експлуатації

Раді вітати вас у компанії «OASE Living Water». Придбавши дану продукцію **LunAqua Power LED Driver 30 W**, Ви зробили гарний вибір.

Перед першим використанням пристрою ретельно прочитайте інструкцію з експлуатації і ознайомтеся з пристроєм. Всі роботи з даним приладом та на ньому дозволяється проводити тільки при дотриманні умов цієї інструкції по експлуатації.

Обов'язково дотримуйтеся правил техніки безпеки для правильного та безпечного використання пристрою. Ретельно зберігайте цю інструкцію з експлуатації. У випадку зміни власника передайте йому інструкцію з експлуатації.

Символи, що використані у цій інструкції з експлуатації

Попереджувальні знаки

Попереджувальні сигнали в цій інструкції класифікуються за допомогою сигнальних слів, які позначають розмір загрози.



ПОПЕРЕДЖЕННЯ

- Означає можливо небезпечну ситуацію.
- При недотримання може призвести до смерті або важкої травми.



ВКАЗІВКА

Інформація, що слугує кращому розумінню або запобіганню можливої шкоди майну чи навколишньому середовищу.

Подальші вказівки

- А Посилання на малюнок, наприклад малюнок А.
- Посилання на іншу главу.

Об'єм поставок

У комплект входять:

- драйвер (1 шт.)

Опис виробу

LunAqua Power LED Driver 30 W — надійний драйвер, до якого можна під'єднувати до чотирьох світлодіодних освітлювальних приладів OASE серії LunAqua Power LED. Безпечна експлуатація над та під водою.

Обладнання

LunAqua Power LED Кабель 10 м (42636) — подовжувач між драйвером та освітлювальним приладом.

Використання пристрою за призначенням

LunAqua Power LED Driver 30 W використовувати виключно за таким призначенням:

- Драйвер сумісний лише зі світлодіодними освітлювальними приладами фірми OASE серії LunAqua Power LED.
- Для використання у фонтанних установках та ставках.
- Для використання над і під водою.
- Експлуатація з дотриманням технічних характеристик. (→ Технічні характеристики)

На LunAqua Power LED Driver 30 W поширюються такі обмеження:

- **Заборонено використовувати пристрій у басейнах, ваннах і водоймах, де можуть знаходитися люди!**

Встановлення та підключення



ПОПЕРЕДЖЕННЯ

Ризик смерті або важких травм внаслідок ураження електричним струмом через небезпечну електричну напругу!

- Перш ніж занурити руки у воду, обов'язково відключіть мережеве живлення від усіх приладів, що знаходяться у воді.
- Перед проведенням робіт на пристрої вимкніть живлення.



ПОПЕРЕДЖЕННЯ

Смерть або важкі травми від ураження електричним струмом через високу електричну напругу при використанні цього пристрою у водоймі.

- Ніколи не використовуйте пристрій у водоймі.

A, B

Пристрій можна встановлювати у воді та поза водою.

Настінне або підлогове кріплення

Драйвер можна закріпити на стіні, яка здатна витримувати навантаження, або на підлозі (нерухомій основі).

- Кріплення до стелі не допускається.

Необхідно виконати наступні дії:

C

1. Просвердліть два отвори на потрібній відстані один від одного.
2. Закріпіть драйвер.
 - Використовуйте лише належні кріпильні засоби!

Установлення з'єднань

E

До драйвера дозволяється під'єднувати лише світильні прилади серії LunAqua Power LED.

- Світильні прилади можна під'єднувати безпосередньо або за допомогою подовжувального кабелю LunAqua Power LED довжиною 10 м (42636) до будь-якого вільного виходу на драйвері.
- Не перевищуйте максимальну підведену потужність! (→ Технічні характеристики)
 - Підведена потужність є сумарним споживанням потужності окремих світильних приладів, які під'єднані до драйвера.
 - На присвяченій цьому драйвера сторінці на нашому веб-сайті www.oase-livingwater.com наведено можливі комбінації світильних приладів, які можна під'єднати.

Необхідно виконати наступні дії:

D

1. Від'єднати захисний ковпак від приладу.
2. Вставити штекерний з'єднувач та зафіксувати обома гвинтами (макс. 2.0 Нм).
 - Гумова прокладка повинна бути чиста і правильно встановлена.
 - Пошкоджену гумову прокладку необхідно замінити.

Увімкнення та вимкнення



ПРИМІТКА

Не приєднуйте драйвер до диммера. Це може призвести до пошкодження пристрою.

Увімкнення: Увімкнути мережевий штекер пристрою в розетку.

- Проконтролювати працездатність освітлювального приладу

Вимкнення: Від'єднати мережевий штекер пристрою.

Усунення несправності

Виявлення та усунення несправностей	Причина	Усунення
Освітлювальний прилад не працює	Освітлювальний прилад не під'єднаний до мережі / Відсутнє живлення	Перевірити всі кабелі та гнізда
	Драйвер несправний	Замінити драйвер
	Освітлювальний прилад несправний	Замінити освітлювальний прилад

Очищення



ПОПЕРЕДЖЕННЯ

Ризик смерті або важких травм внаслідок ураження електричним струмом через небезпечну електричну напругу!

- Перш ніж занурити руки у воду, обов'язково відключіть мережеве живлення від усіх приладів, що знаходяться у воді.
- Перед проведенням робіт на пристрої вимкніть живлення.

За потреби почистіть пристрій чистою водою і м'якою щіткою.

- Слідкувати за тим, щоб в прилад не проникла волога.

Збереження пристрою, в т. ч. взимку

Якщо температура води або навколишнього середовища не відповідає вимогам, прилад потрібно демонтувати та зберігати у сухому місці.(→ Технічні характеристики)

Запасні частини

Завдяки оригінальним частинам OASE пристрій знаходиться у безпечному стані та, крім того, працює надійно.

Зображення запасних частин та самі запасні частини можна знайти на нашому інтернет-сайті.



www.oase-livingwater.com/spareparts_INT

Утилізація



ВКАЗІВКА





Цей пристрій заборонено утилізувати разом із побутовими відходами.

- Треба, відрізавши кабель, зробити пристрій неприцездатним і утилізувати через передбачену систему повторного використання.

Технічні характеристики

Опис		Значення	
Розрахункова напруга у мережі		В /Гц	230/50
Макс. споживана потужність (перв.)		Вт	35,7
Максимальна підведена потужність (втор.)		Вт	30
Світильники, керовані постійною напругою	Вихідна напруга (постійна)	В постійного струму	24
	Макс. вихідний струм (змінний)	мА	1250
Світильники, керовані постійним струмом	Вихідний струм (постійний)	мА	350
	Вихідний струм II (постійний)	мА	700
	Макс. вихідна напруга (змінна)	В постійного струму	24
Макс. глибина занурення		м	4
Клас захисту		—	IP 68
Довжина кабелю мережевого шнуру		м	3
Розміри		мм	170 × 95 × 70
Вага		кг	1,5

Символи на пристрої

IP 68 	Водонепроникність на глибинах до 4 м
	Захисний трансформатор, захист від коротких замикань
	Пристрій не повинен знаходитися під прямим сонячним промінням.
	Утилізація зі звичайним побутовим сміттям заборонена!
	Прочитайте інструкцію з експлуатації та дотримуйтеся її вказівок.

ПРЕДУПРЕЖДЕНИЕ

- Дети от 8 лет и старше, а также люди с ограниченными физическими, органолептическими или ментальными возможностями, люди с небольшим опытом и объемом знаний могут пользоваться этим устройством, находясь при этом под контролем взрослых или получив от них советы по безопасному обращению с устройством и поняв опасности при работе с ним.
- Дети не должны играть с устройством.
- Дети не должны чистить или ремонтировать устройство без надлежащего контроля со стороны взрослых.
- Прибор должен быть защищен посредством защитного устройства от тока повреждения с максимальным расчетным током 30 мА.
- Подключать устройство к электросети можно только в том случае, когда электрические характеристики устройства совпадают с данными электропитания. Данные устройства указаны на заводской табличке, на упаковке или в данном руководстве.
- Возможен смертельный исход или серьезные травмы вследствие поражения током! Прежде чем погрузить руки в воду, обязательно отключите от сети находящиеся в воде устройства, питающиеся напряжением >12 В перем. тока или >30 В пост. тока.
- Нельзя пользоваться устройством, если его корпус или электрокабели повреждены.
- Поврежденный кабель заменять нельзя. Утилизация устройства.

Указания по технике безопасности

Электрическое соединение

- Электромонтаж должен соответствовать национальным строительным инструкциям и должен производиться только квалифицированными электриками.
- Лицо считается квалифицированным электриком, только когда оно на основании профессионального обучения, знания и опыта подходит для выполнения и оценки порученных работ. Выполнение работы в качестве специалиста включает в себя знание возможных опасностей и соблюдение определенных региональных и национальных норм, директив и предписаний.
- При возникновении вопросов и проблем обращайтесь к специалисту-электрику.
- Подсоединение прибора можно производить только в том случае, когда электрические характеристики прибора совпадают с данными источника тока. Данные прибора находятся на заводской табличке, на упаковке или в данном руководстве.
- Защищайте от влаги открытые штекеры и гнезда розеток.

Безопасная эксплуатация

- Открывайте корпус устройства или принадлежащие к нему части только тогда, когда в настоящем руководстве по эксплуатации на это четко указано.
- Запрещается носить или тянуть устройство за кабель
- Прокладку кабеля выполняйте с защитой от повреждений и так, чтобы через него нельзя было споткнуться.
- В устройстве нужно выполнять только те работы, которые описаны в настоящем руководстве по эксплуатации. Если трудности в работе устройства не устраняются, тогда просим обратиться в авторизованную сервисную службу или в случае сомнения прямо к изготовителю.
- Выполнять технические изменения на устройстве запрещается.
- Используйте для устройства только оригинальные запасные части и принадлежности.

Указания к настоящему руководству по эксплуатации

Рады приветствовать вас в компании OASE Living Water. Приобретя данную продукцию **LunAqua Power LED Driver 30 W**, Вы сделали хороший выбор.

Перед первым использованием прибора тщательно прочитайте инструкцию по эксплуатации и ознакомьтесь с прибором. Все работы с данным прибором и на нем разрешается проводить только при соблюдении условий данного руководства по эксплуатации.

Для обеспечения правильной и безопасной эксплуатации обязательно соблюдайте инструкции по технике безопасности.

Тщательно храните данную инструкцию по эксплуатации. В случае изменения владельца, передайте ему также и инструкцию по эксплуатации.

Символы, используемые в данном руководстве по эксплуатации

Предупредительные указания

Классификация предупредительных указаний в данном руководстве происходит сигнальными словами, которые отображают степень опасности.



ПРЕДУПРЕЖДЕНИЕ

- Обозначает возможную опасную ситуацию.
- Несоблюдение может привести к смерти или тяжелым травмам.



УКАЗАНИЕ

Информация, служащая для лучшего понимания, а также для предотвращения возможного материального ущерба или вредного воздействия на окружающую среду.

Дальнейшие указания

- A Ссылка на рисунок, напр., рисунок A.
- Ссылка на другую главу.

Объём поставок

В комплект поставки входит:

- 1 × блок питания

Описание изделия

LunAqua Power LED Driver 30 W это прочный блок питания, к которому можно подключать до четырех светодиодов OASE типоряда LunAqua Power LED. Блок питания обеспечивает надежную работу над водой и под водой.

Комплектующие

LunAqua Power LED Кабель 10 м (42636) в качестве удлинителя между блоком питания и светильником.

Использование прибора по назначению

LunAqua Power LED Driver 30 W применять исключительно в следующих целях:

- В качестве блока питания для светодиодов OASE типоряда LunAqua Power LED.
- Для использования в фонтанных установках и прудах.
- Для использования над и под водой.
- Эксплуатация при соблюдении технических данных. (→ Технические данные)

Для LunAqua Power LED Driver 30 W действуют следующие ограничения:

- **Эксплуатация в плавательных бассейнах, ваннах или водоемах, в которых могут находиться люди, запрещена!**

Установка и подсоединение



ПРЕДУПРЕЖДЕНИЕ

Возможен смертельный исход или серьезные травмы вследствие опасного электрического напряжения!

- Прежде чем погрузить руки в воду, обязательно отключите сетевое напряжение от всех устройств, находящихся в воде.
- Перед выполнением работ на устройстве отключите сетевое напряжение.



ПРЕДУПРЕЖДЕНИЕ

Смерть или травмы тяжелой степени от опасного электрического напряжения при эксплуатации устройства в пруду для купания.

- Никогда не эксплуатируйте прибор в пруду для купания.

A, B

Устройство можно разместить как в воде, так и на воздухе.

Крепление на стене или на горизонтальном основании

Блок питания можно по желанию закреплять на прочной стенке или на полу (на прочном основании).

- Закреплять на потолке не разрешается.

Необходимо выполнить следующие действия:

C

1. Просверлите два отверстия на указанном расстоянии.
2. Закрепите блок питания.
 - Используйте пригодный крепежный материал.

Выполнить соединения E

К блоку питания разрешается подключать светодиоды только типоряда LunAqua Power LED.

- Каждый светодиод можно подключать к свободному выходу блока питания напрямую или с помощью удлинительного кабеля LunAqua Power LED длиной 10 м (42636).
- Нужно соблюдать макс. подводимую мощность. (→ Технические данные)
 - Подводимая мощность результируется из суммы потребляемых мощностей всех светодиодов, подключенных к блоку питания.
 - Страница в интернете с описанием продукта www.oase-livingwater.com демонстрирует возможные комбинации подключения светодиодов.

Необходимо выполнить следующие действия:

 D

1. Уберите защитный колпачок с устройства.
2. Вставьте штекерный соединитель и зафиксируйте двумя болтами (макс. 2,0 Нм).
 - Резиновый уплотнитель должен быть чистым и точно подогнанным.
 - Замените поврежденный резиновый уплотнитель.

Включение и выключение**УКАЗАНИЕ**

Блок питания нельзя подключать к регулятору яркости освещения. Устройство может сломаться.

Включение: Сетевой штекер устройства вставить в розетку.

- Проконтролируйте работу светильников

Выключение: Извлеките сетевой штекер устройства из розетки.

Исправление неисправности

Неисправность	Причина	Устранение неисправности
Светодиод не светится	Светодиод не подключен / отсутствует напряжение	Проконтролируйте все кабели и подсоединения
	Блок питания неисправен	Замените блок питания
	Светодиод неисправен	Замените светодиод

Очистка**ПРЕДУПРЕЖДЕНИЕ**

Возможен смертельный исход или серьезные травмы вследствие опасного электрического напряжения!

- Прежде чем погрузить руки в воду, обязательно отключите сетевое напряжение от всех устройств, находящихся в воде.
- Перед выполнением работ на устройстве отключите сетевое напряжение.

В случае необходимости выполняйте чистку прибора чистой водой и мягкой щеткой.

- Следите за тем, чтобы влага не проникала в прибор.

Хранение на складе/хранение в зимнее время

Устройство нужно демонтировать и хранить в сухом месте, если температура воды или окружающей среды не соответствует допустимому значению. (→ Технические данные)

Запчасти

Благодаря оригинальным запчастям фирмы OASE устройство безопасно и надежно в работе. Рисунки и списки запчастей вы найдете на нашей интернет-странице.



www.oase-livingwater.com/zapasnvechasti

Утилизация



УКАЗАНИЕ





Не утилизировать данный прибор вместе с домашним мусором!

- Выведите устройство из работы, обрезав его кабель, и утилизируйте через предусмотренную для этого систему возврата.

Технические данные

Описание		Значение
Номинальное напряжение сети	В / Гц	230/50
Макс. потребляемая мощность (перв.)	Вт	35,7
Макс. подключаемая мощность (втор.)	Вт	30
Светильники управляемые постоянным напряжением	Выходное напряжение (постоянное)	В пост. тока
		24
Светильники управляемые постоянным током	Макс. ток на выходе (переменный)	мА
	Ток на выходе I (постоянный)	мА
	Ток на выходе II (постоянный)	мА
	Макс. напряжение на выходе (переменное)	В пост. тока
		24
Макс. глубина погружения	м	4
Класс защиты	—	IP 68
Длина сетевого кабеля	м	3
Габариты	мм	170 × 95 × 70
Вес	кг	1,5

Символы на приборе

IP 68  4 m	Водонепроницаемость до глубины 4 м
	Защитный трансформатор, устойчив при коротких замыканиях
	Защищайте от прямого воздействия солнечных лучей
	Не утилизируйте с обычным бытовым мусором
	Прочитайте и выполняйте положения руководства по эксплуатации

 **警告**

- 如果有监督人或经指导已获得有关安全使用设备的知识，了解由此可能产生的风险，本机可以由 **8** 岁以上的儿童，以及肢体、感官或心智能力较低或缺乏经验和知识的成人操作。
- 切勿让儿童玩耍本产品。
- 在无人监督的情况下不得让儿童进行清洁和用户维护工作。
- 该设备必须由最大设计故障电流为 **30mA** 的漏电断路器提供保护。
- 只有当设备的电气数据和电源的电气数据一致时，才允许连接设备。设备数据位于设备的铭牌、包装上或在该说明书中。
- 电击可导致死亡或重伤。放入水中之前，将电压 **> 12 V AC** 或 **>30 V DC** 的水中设备与电网分开。
- 当电线或外壳损坏时，不得使用设备。
- 不能替换损坏的连接线。清除设备。

安全说明

电气连接

- 电气安装必须符合国家安装规定，并且只能由专业电工施行。
- 专业电工基于其专业训练、知识和经验有能力 and 权限评估并完成委托给他的工作。专业人员的工作也包括识别可能的危险以及遵守相关的地区性和国家性标准、细则和规章制度。
- 如有疑问或问题，请您咨询专业电工。
- 只有当设备的电气数据和电源的电气数据一致时，才允许连接设备。设备数据位于设备的铭牌、包装上或在该说明书中。
- 防止未连接的插头和插座受潮。

安全操作

- 只有当该说明书中明确要求时，才能打开设备外壳或相关部件。
- 不要用设备的电源线牵拉设备。
- 敷设电线时保护其不受损坏并且注意，不要绊倒任何人。
- 只能在设备上进行本说明书中所述的工作。如果无法解决问题，请联系已授权的客服点，若仍有疑问，请咨询制造商。
- 请勿在设备上进行任何技术更改。
- 只能使用设备的原装配件和备件。

本使用说明书的注意事项

欢迎您购买欧亚瑟活水 (OASE Living Water) 公司产品。购买本产品，**LunAqua Power LED Driver 30 W**是您的正确选择。

首次使用本设备之前请仔细阅读本使用说明书并熟悉本设备。所有在本设备上的工作以及用本设备从事的工作都必须按照本说明书进行。

请务必遵守安全注意事项，以便正确及安全地使用设备。

请妥善保管本使用说明书。转让设备时请连同本使用说明书一起转交。

本使用说明书中的图标

警告说明

使用表明危险程度的信号词，将本手册中的警告说明进行分类。



警告

- 表示潜在危险，
- 若不遵守，可能导致死亡或重伤。



提示

便于理解或预防可能的财产损失或环境损害的信息。

更多信息

□ A 引用插图，如图 A

→ 引用另一章。

供货范围

供货范围包括：

- 1 × 驱动器

产品介绍

LunAqua Power LED Driver 30 W 是一个强大的驱动器，最多可连接四个 LunAqua Power LED 系列的 OASE LED 灯。该驱动器可在水面上方和水下进行简单安全地操作。

配件

10 m LunAqua Power LED 电缆 (42636) 作为驱动器和探照灯之间的延长电缆。

按规定使用

LunAqua Power LED Driver 30 W 仅限于以下使用条件：

- 作为 LunAqua Power LED 系列 OASE LED 灯的驱动器
- 用于喷泉设备和池塘内。
- 用于水上和水下。
- 必须在遵守技术数据的前提下运行。(→ 技术数据)

对于 LunAqua Power LED Driver 30 W 须遵守以下限制：

- **禁止在有人出现的地方，如游泳池、浴缸 或者水域中使用！**

安装和连接



警告

危险电击可导致死亡或重伤！

- 放入水中之前，关闭水中所有设备的线路电压。
- 在设备上作业前，关闭线路电压。



警告

在池塘中运行设备时，危险电击可导致死亡或重伤。

- **禁止在池塘中运行设备。**

A, B

可在水中或水位上架装设备。

墙体或地面固定

可选择性地将驱动器安装到可承载的墙壁上或地面上（硬质地面）。

- 不允许安装在天花板上。

步骤如下：

C

1. 按照指定的距离钻两个孔。
2. 安装驱动器。
 - 使用适合的安装材料。

建立连接

□ E

仅允许将 LunAqua Power LED 系列的 OASE LED 灯连接到驱动器上。

- 每个探照灯可直接或借助延长电缆 10 m LunAqua Power LED 电缆 (42636) 连接到驱动器上的任意闲置输出端上。
- 遵守最大的连接功率。(→ 技术数据)
 - 连接功率为驱动器上连接的各个探照灯的功率消耗总和。
 - 在驱动器的产品页面 www.oase-livingwater.com 中可了解关于可连接探照灯的各种组合方式。

步骤如下：

□ D

1. 移除设备上的保护罩。
2. 将连接器插上并用两个螺栓固定（最大 2.0 Nm）。
 - 橡胶密封垫必须干净和坐合位置准确。
 - 更换已经受损的橡胶密封垫。

开启或关闭



提示

不得将驱动器连接到调光器上。设备毁坏。

开启：将设备的电源插头插入插座。

- 检查控制灯的功能。

关闭：拔下设备的电源插头。

故障排除

故障	原因	对策
探照灯不亮	探照灯未连接 / 电源断开	检查所有线缆及连接
	驱动器损坏	更换驱动器
	探照灯损坏	替换探照灯

清洁



警告

危险电击可导致死亡或重伤！

- 放入水中之前，关闭水中所有设备的线路电压。
- 在设备上作业前，关闭线路电压。

需要时用清水和软毛刷清洁设备。

- 请注意，不要让潮气进入设备中。

存放/过冬

如果水温或环境温度超出了允许的范围，设备必须拆卸下来且存放在干燥位置。(→ 技术数据)

备件

使用 OASE 原厂零件可保持设备的安全性和持续的运行可靠性。

备件图纸和备件均可在我们的网站上获取。



www.oase-livingwater.com/spareparts_INT

丢弃处理



提示





本设备不得按生活垃圾进行废弃处理。

- 剪断电线使本设备无法再使用，并通过专门的回收系统进行废弃处理。

技术数据

说明		值	
电源测定电压	V / Hz	230 / 50	
最大功率消耗 (pri.)	W	35.7	
最大连接功率 (sec.)	W	30	
电压恒定的照明灯	输出电压 (恒定)	V DC	24
	最大输出电流 (sec.)	mA	1250
电流恒定的照明灯	输出电流 I (恒定)	mA	350
	输出电流 II (恒定)	mA	700
	最大输出电压 (sec.)	V DC	24
最大浸入深度	m	4	
防护等级	—	IP 68	
电缆长度	m	3	
尺寸	mm	170 × 95 × 70	
重量	kg	1.5	

设备上的标识

IP 68  4 m	防水深度可达 4 米
	安全变压器，短路保护
	防止阳光直接照射
	不可按普通生活垃圾处置
	请阅读并遵守使用说明



OASE GmbH · www.oase-livingwater.com

Tecklenburger Straße 161 · 48477 Hörstel · Postfach 20 69 · 48469 Hörstel · Germany

CE

40313/11-17