

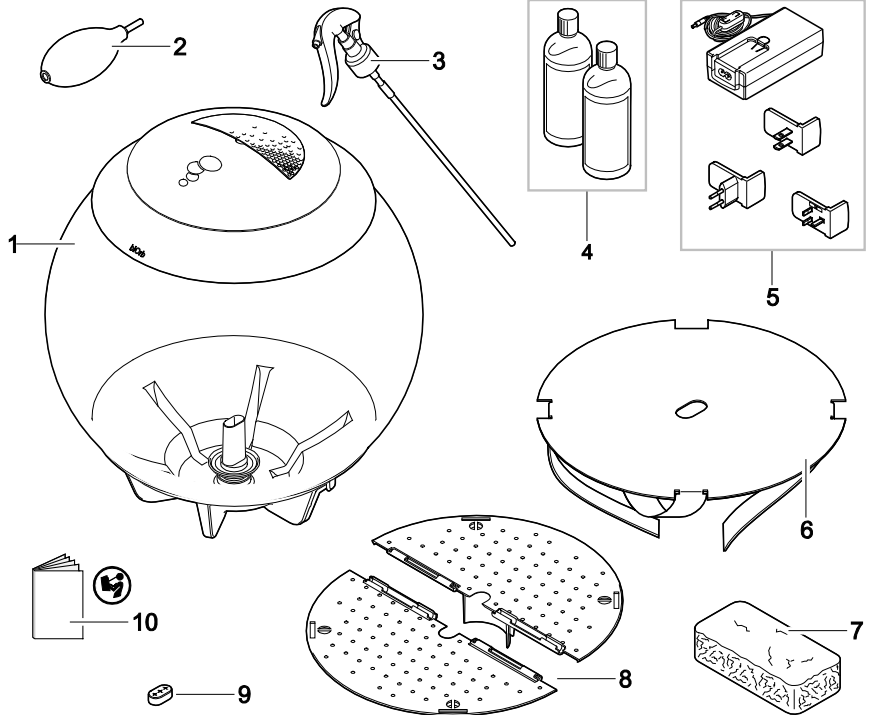

AIR 60

DE	Gebrauchsanleitung
EN	Operating instructions
FR	Notice d'emploi
NL	Gebruiksaanwijzing
ES	Instrucciones de uso
PT	Instruções de uso
IT	Istruzioni d'uso
DA	Brugsanvisning
NO	Bruksanvisning
SV	Bruksanvisning
FI	Käyttöohje
HU	Használati útmutató
PL	Instrukcja użytkowania
CS	Návod k použití
SK	Návod na použitie
SL	Navodila za uporabo
HR	Uputa o upotrebi
RO	Instrucțiuni de folosință
BG	Упътване за употреба
UK	Посібник з експлуатації
RU	Руководство по эксплуатации
CN	使用说明书

A



BOB0067

B

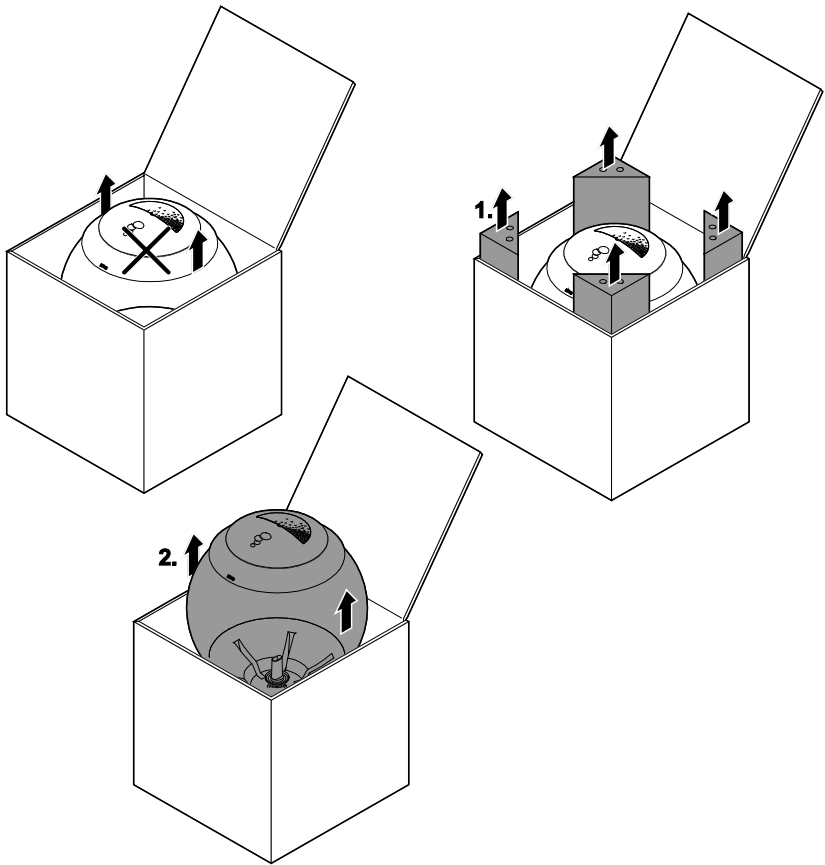

BOB0068

C

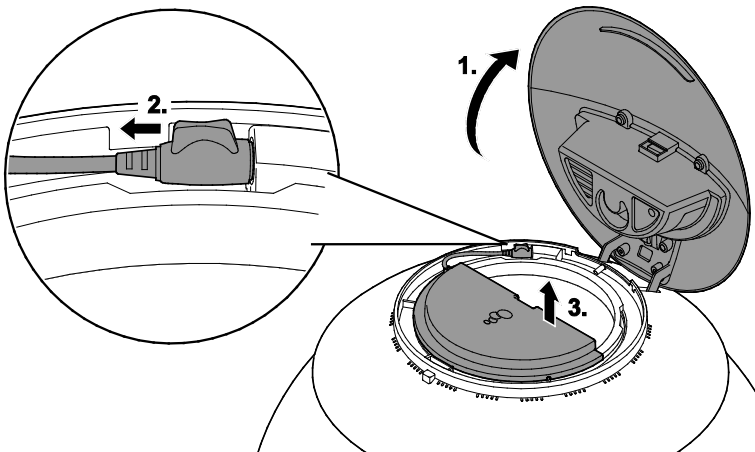

BOB0071

D

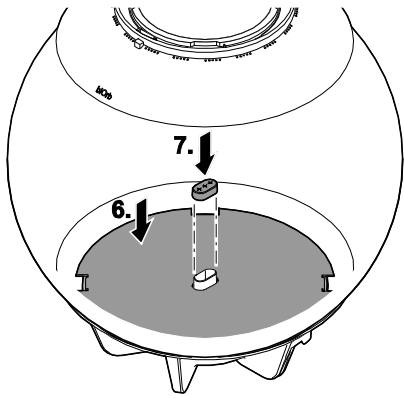
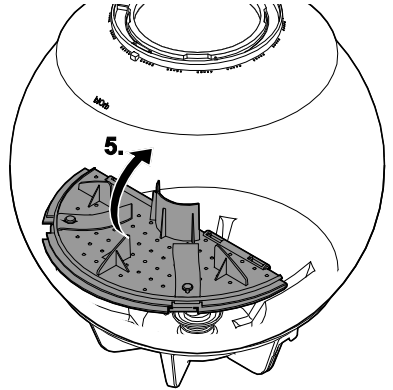
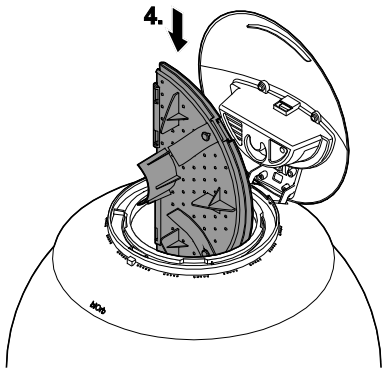
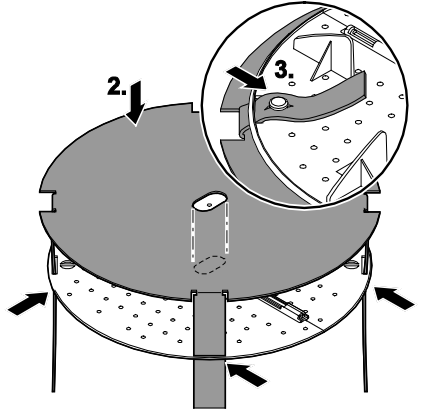
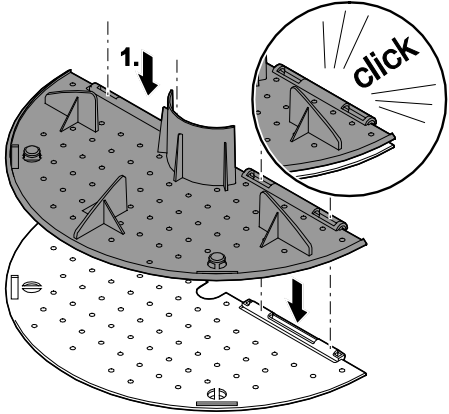

8080072

E

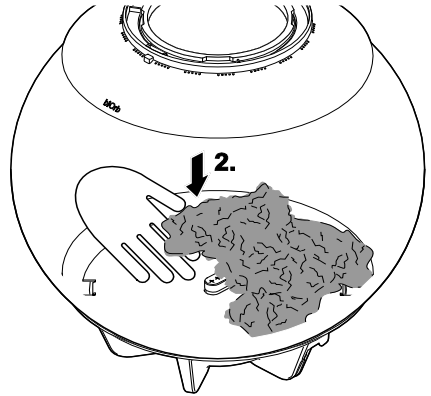
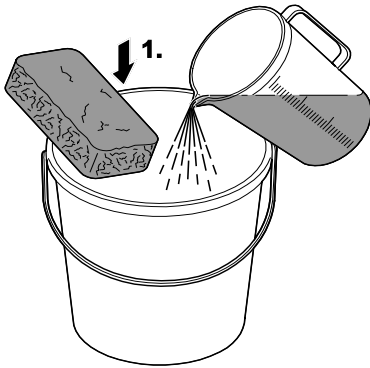

BOB0073

F

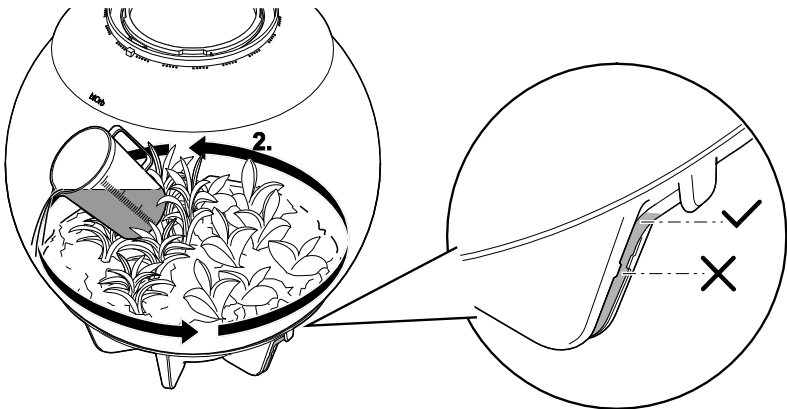
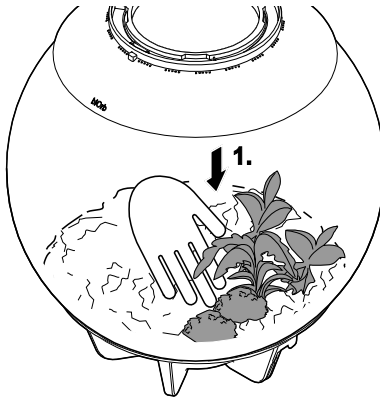

BOB0075



G

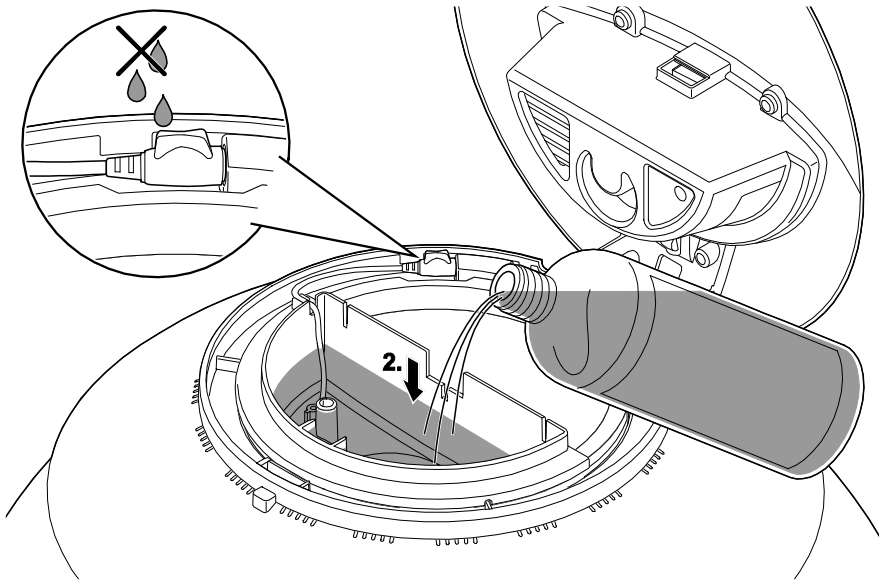
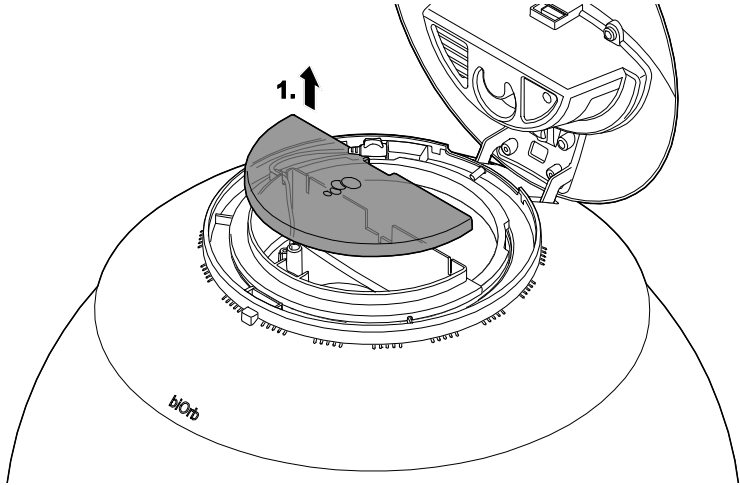

BOB0076

H

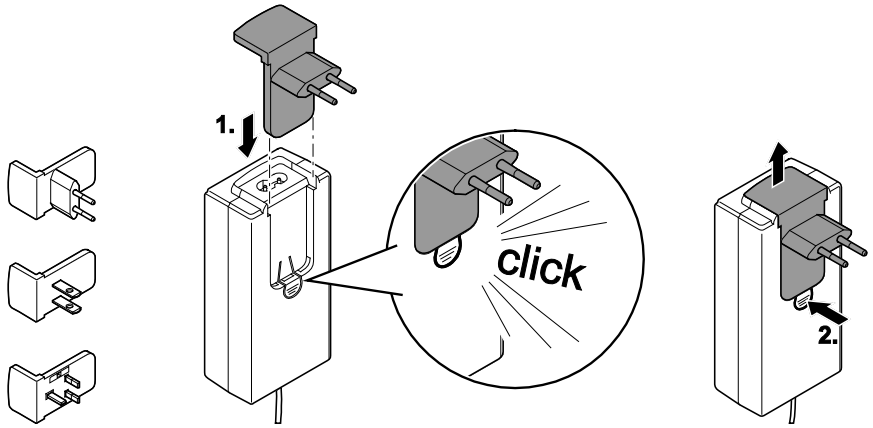

BOB0077

I

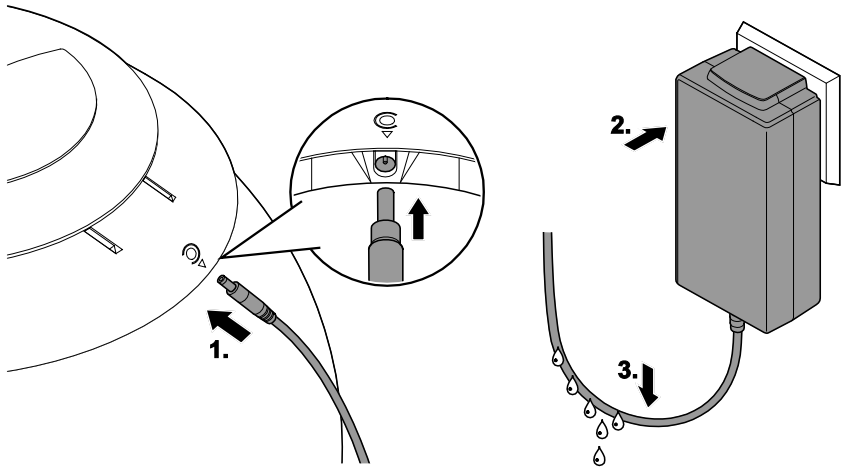

BOB0078

J

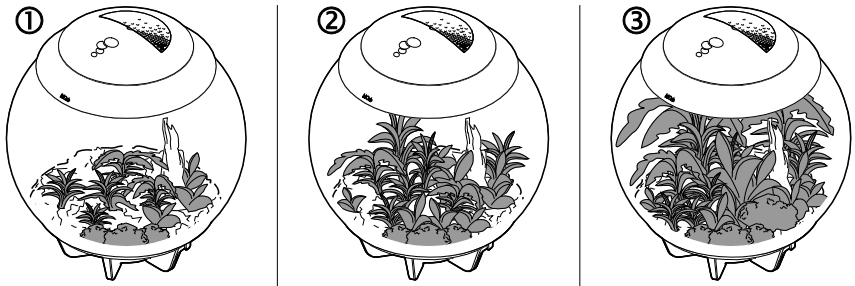

BOB0074



K

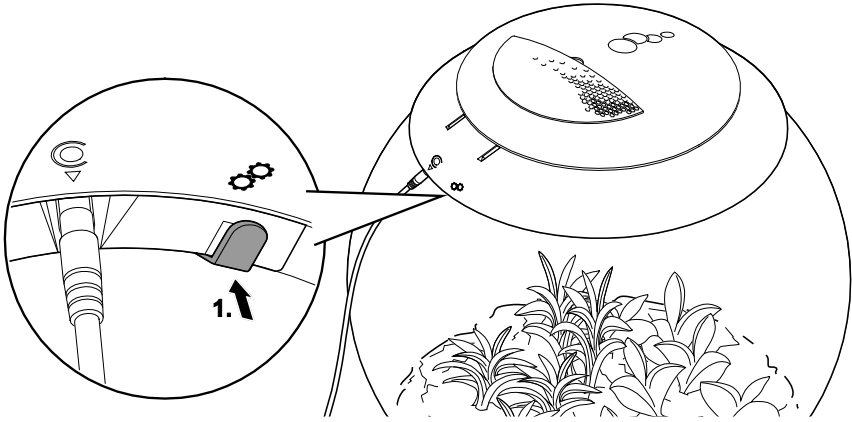

BOB0079

L

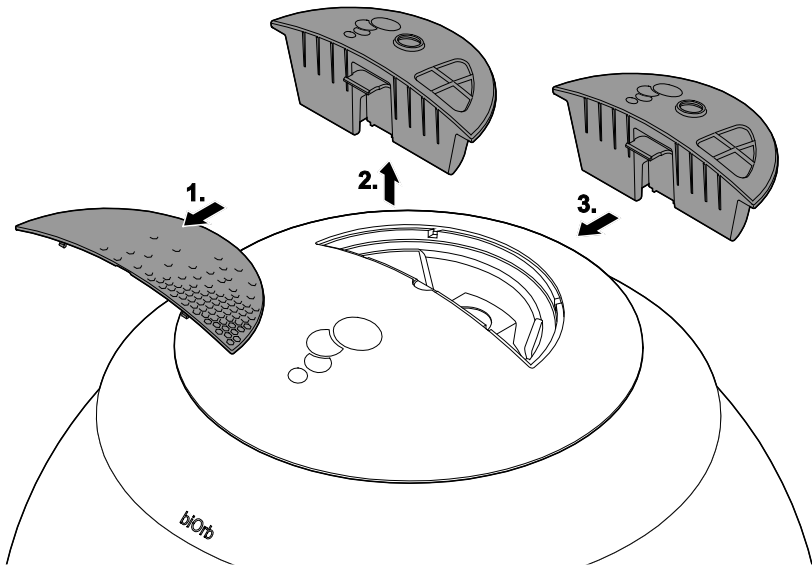

BOB0080

M

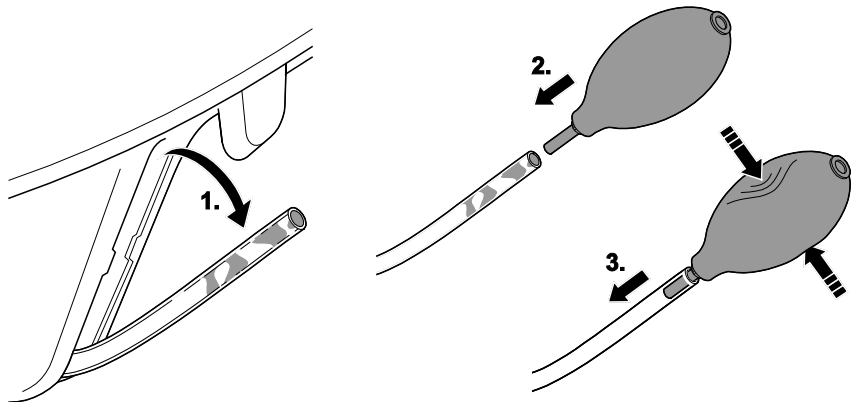

BOB0081

N

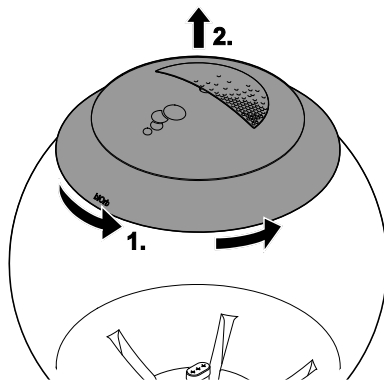

BOB0069



O

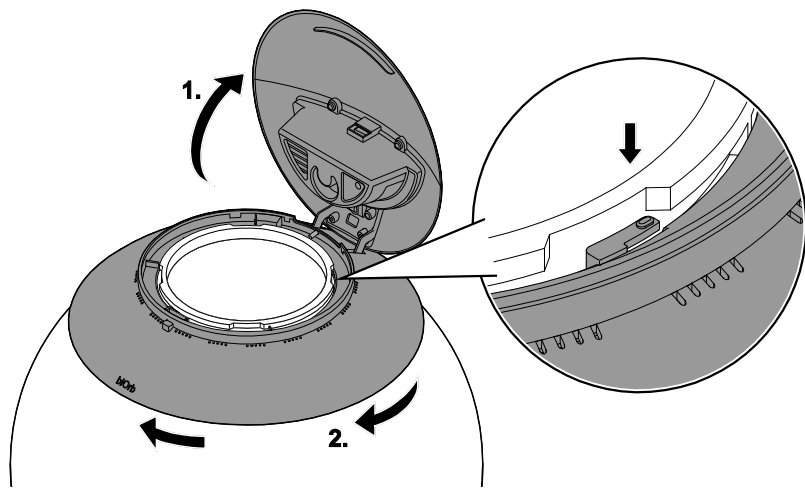

BOB0070

Original Gebrauchsanleitung

⚠️ WARNUNG

- Dieses Gerät kann von Kindern ab 8 Jahren und darüber sowie von Personen mit verringerten physischen, sensorischen oder mentalen Fähigkeiten oder Mangel an Erfahrung und Wissen benutzt werden, wenn sie beaufsichtigt oder bezüglich des sicheren Gebrauchs des Gerätes unterwiesen wurden und die daraus resultierenden Gefahren verstehen.
- Kinder dürfen nicht mit dem Gerät spielen.
- Reinigung und Benutzerwartung dürfen nicht von Kindern ohne Beaufsichtigung durchgeführt werden.
- Gerät nicht verwenden, wenn elektrische Leitungen oder Gehäuse beschädigt sind.
- Gerät nur anschließen, wenn die elektrischen Daten von Gerät und Stromversorgung übereinstimmen. Die Gerätedaten befinden sich auf dem Typenschild am Gerät, auf der Verpackung oder in dieser Anleitung.
- Vor Arbeiten am Gerät Netzstecker ziehen.

SICHERHEITSHINWEISE

- Bei defektem Gehäuse darf das Gerät nicht betrieben werden.
- Gehäuse des Gerätes oder zugehöriger Teile nur öffnen, wenn in dieser Anleitung ausdrücklich dazu aufgefordert wird.
- Nur die Arbeiten am Gerät durchführen, die in dieser Anleitung beschrieben sind. Wenn sich Probleme nicht beheben lassen, eine autorisierte Kundendienststelle oder im Zweifelsfall den Hersteller kontaktieren.
- Nur Original-Ersatzteile und –Zubehör für das Gerät verwenden.
- Niemals technische Änderungen am Gerät vornehmen.
- Steckerverbindungen vor Feuchtigkeit schützen.
- Gerät nur an einer vorschriftsmäßig installierten Steckdose anschließen.

Symbole in dieser Anleitung**Warnhinweise**

Die Warnhinweise in dieser Anleitung sind durch Signalworte klassifiziert, die das Ausmaß der Gefährdung anzeigen.

⚠️ WARNUNG

- Bezeichnet eine möglicherweise gefährliche Situation.
- Bei Nichtbeachtung kann Tod oder schwerste Verletzung die Folge sein.

⚠️ VORSICHT

- Bezeichnet eine möglicherweise gefährliche Situation.
- Bei Nichtbeachtung kann leichte oder geringfügige Verletzung die Folge sein.

ℹ️ HINWEIS

Informationen, die zum besseren Verständnis oder der Vorbeugung möglicher Sach- oder Umweltschäden dienen.

Weitere Hinweise

- A Verweis auf eine Abbildung, z. B. Abbildung A.
- Verweis auf ein anderes Kapitel.

LIEFERUMFANG

- Lieferumfang auf Richtigkeit, Vollständigkeit und Beschädigung kontrollieren.



HINWEIS

- Gerät vorsichtig auspacken.
- Gerät nicht am Deckel oder durch Greifen in den Deckelring anheben oder tragen.

So gehen Sie vor:

B

1. Ecksäulen herausziehen.
 - In den Ecksäulen befindet sich Zubehör.
2. Behälter an sich gegenüberliegenden Seiten mit beiden Händen fassen und herausheben.

<input type="checkbox"/> A	biOrb AIR 60
1	biOrb AIR 60 Behälter mit Deckel
2	Blasebalg
3	Sprühaufsatz
4	Flasche mit HumidiMist
5	Steckernetzteil mit Netzanschlussadapters
6	Matte mit Kapillargefäßen
7	Kokos Kompost
8	Kunststoffplatte
9	Gummistopfen
10	Gebrauchsanleitung

PRODUKTBESCHREIBUNG



WARNUNG

Lebensgefahr durch Ersticken.
Plastiktüten und Kleinteile von Kleinkindern und Babys fernhalten.

Bestimmungsgemäße Verwendung

biOrb AIR 60 darf ausschließlich wie folgt verwendet werden:

- Als Terrarium (Mini-Ökosystem für Pflanzen).

Die mitgelieferten Komponenten dürfen ausschließlich und wie folgt für biOrb Produkte verwendet werden:

- **Automatische Befeuchtungseinheit:** Zum Erzeugen von Feuchtigkeit im biOrb AIR 60.
- **Steckernetzteil:** Zum Anschluss der automatischen Befeuchtungseinheit und der Beleuchtungseinheit an das elektrische Netz.
 - Durch Austausch des Adapters kann das Steckernetzteil an die vorhandene Steckdose und elektrische Spannung angepasst werden.

Funktionsbeschreibung

Terrarium mit LED Beleuchtung, sensorgesteuerter automatischer Befeuchtungseinheit zur Befeuchtung der eingebrachten Pflanzen, Belüfter und Filterpatrone zur Luftreinigung.

AUFSTELLEN UND ANSCHLIEßEN

Behälter aufstellen

So gehen Sie vor:

- Nicht der direkten Sonnenstrahlung aussetzen.
- Nur in geschlossenen Räumen aufstellen.
- Gefülltes Terrarium nicht bewegen.
- Nicht auf oder in der Nähe von Elektrogeräten platzieren.
- Nicht in der Nähe von Wärmequellen platzieren.
- Betrieb unter Einhaltung der technischen Daten.

Automatische Befeuchtungseinheit entfernen/einsetzen

So gehen Sie vor:

C

1. biOrb AIR 60 Behälterdeckel aufklappen.
2. Stecker vom Deckelring abziehen.
3. Behälter der automatischen Befeuchtungseinheit entnehmen.
4. Behälter der automatischen Befeuchtungseinheit wieder einsetzen und Stecker einstecken.

Kunststoffplatte installieren

Voraussetzung

- Die automatische Befeuchtungseinheit ist ausgebaut.

So gehen Sie vor:

D

1. Beide Teile der Kunststoffplatte mit den flachen Seiten aufeinanderlegen und die Gelenke zusammendrücken bis sie einrasten (click).
2. Kunststoffplatte auseinanderklappen und die Matte mit Kapillargefäßen auflegen.
 - Die Öffnung in der Matte muss passgenau zur Öffnung im Pflanzboden ausgerichtet sein.
3. Matte mit den Schlaufen an der Kunststoffplatte fixieren.
4. Kunststoffplatte mitsamt der Matte zusammenklappen und in den Behälter führen.
5. Kunststoffplatte mitsamt der Matte wieder auseinanderklappen.
6. Kunststoffplatte mit der Öffnung auf den Dom in der Behältermitte stecken.
7. Dom mit Gummistopfen verschließen.

biOrb AIR 60 bepflanzen

Voraussetzung

- Die automatische Befeuchtungseinheit ist ausgebaut.

Kokos Kompost vorbereiten

So gehen Sie vor:

E

- Das Stück Kokos Kompost in ca. 3 Liter Wasser legen und ca. 30 Minuten warten bis der Kokos Kompost das Wasser vollständig absorbiert hat.
- Den Kokos Kompost zerkleinern und gleichmäßig auf der Matte mit Kapillargefäßen verteilen.

Kokos Kompost bepflanzen

Der Kompost kann stark, mittel oder gering bepflanzt werden.

So gehen Sie vor:

F

- Kokos Kompost bepflanzen.
- Vorsichtig (Zerkratzen des Acrylglases vermeiden!) einen halben Liter Wasser am Rand des Kokos-Substrats in das Behälterunterteil füllen, bis die Wasserstandsanzeige die Sollhöhe anzeigt.
- Nach 24 h Wasserstand prüfen und ggf. Wasser auf Sollhöhe nachfüllen.

INBETRIEBNAHME

Behälter der automatischen Befeuchtungseinheit befüllen



HINWEIS

- Ausschließlich das mitgelieferte HumidiMist verwenden. Es ist ph-neutral, frei von Kalzium und Mineralstoffen.
- Die Verwendung anderer Mittel kann zur Fleckenbildung auf dem Acrylglas führen oder seine Transparenz mindern.

Voraussetzung

- biOrb AIR 60 Deckel ist geöffnet.

So gehen Sie vor:

G

- Den Deckel der automatischen Befeuchtungseinheit abnehmen.
- HumidiMist vorsichtig bis zur Markierung über dem Wasserstandssensor einfüllen.
 - Stecker der automatischen Befeuchtungseinheit trocken halten.
- Deckel wieder auf automatischer Befeuchtungseinheit befestigen.
- biOrb AIR 60 Deckel schließen.

Netzanschlussadapter einsetzen/wechseln

So gehen Sie vor:

H

- Zur Steckdose passenden Netzanschlussadapter in die Führung des Steckernetzteils schieben bis der Adapter hörbar einrastet (click).
- Netzanschlussadapter wechseln: Auf den Rastknopf drücken und gleichzeitig den Adapter aus der Führung schieben.
- Anderen Netzanschlussadapter einsetzen.

Einschalten / Ausschalten

Mit dem ersten Einschalten

- leuchtet die Beleuchtung auf und erreicht in 15 s die max. Helligkeit. Der 24-Stunden-Rhythmus muss separat gestartet werden (→ Bedienung),
- startet der Belüfter mit mittlerer Geschwindigkeit,
- wird das AIR nach Bedarf Nebel erzeugen, um die automatisch eingestellte, mittlere Luftfeuchtigkeit beizubehalten. Sie können auch manuell Nebel erzeugen, indem Sie den Bedienknopf kurz betätigen. Jede dieser Automateinstellungen kann geändert werden. (→ Bedienung)

So gehen Sie vor:

I

- Hohlstecker in die Buchse am Deckelring stecken.
- Einschalten:** Steckernetzteil in die Steckdose stecken.
- Tropfschlaufe bilden.
 - Neblereinheit und Lüfter schalten sich sofort ein.
- Ausschalten:** Steckernetzteil ziehen.

BEDIENUNG

Das Zusammenwirken von sensorgesteuerter automatischer Befeuchtungseinheit und Belüfter sorgt für eine angemessene Befeuchtung der Pflanzen und lässt sich entsprechend der Bepflanzung einstellen.

<input type="checkbox"/> J	Bepflanzung
①	Gering
②	Mittel
③	Dicht

Voraussetzung

- Der Netzanschluss ist hergestellt.

Meldungen/Anzeigen

Die Beleuchtung signalisiert Störungen und Einstellungsänderungen.

- Die Beleuchtung wechselt einmal pro Stunde von hell nach dunkel: HumidiMist muss nachgefüllt werden.
- Die Beleuchtung blinkt kontinuierlich: Die automatische Befeuchtungseinheit funktioniert nicht, der Stecker der Befeuchtungseinheit sitzt nicht korrekt.

24-Stunden-Beleuchtung einstellen

K

So gehen Sie vor:

1. biOrb AIR 60 Behälterdeckel schließen und Einstelltaste für ca. 3 s gedrückt halten.
 - Die Beleuchtung startet im 24-Stunden-Rhythmus. Jeder Rhythmus beginnt mit einer kontinuierlichen Lichtzunahme (30 min) und endet mit einer kontinuierlichen Lichtabnahme (30 min).
 - Die Einstellung wird durch einen kurzfristigen Beleuchtungswechsel bestätigt (Abnahme und Zunahme).
2. Zum Ändern der Startzeit Taste zur gewünschten Startzeit erneut für ca. 3 s gedrückt halten.

Automatische Befeuchtungseinheit einstellen

Je nach Pflanzenart kann die Befeuchtungsmenge variieren.

Empfehlung:

- Geringe Bepflanzung: geringe Menge
- Mittlere Bepflanzung: mittlere Menge
- Dichte Bepflanzung: hohe Menge

So gehen Sie vor:

K

1. biOrb AIR 60 Behälterdeckel öffnen.
 - Der Einstellvorgang wird aktiviert.
2. Einstelltaste 1 × kurz drücken.
 - Die aktuelle Einstellung wird durch Blinken der Beleuchtung angezeigt.
3. Zum Ändern der Befeuchtungsmenge die Einstelltaste jeweils 1 × kurz drücken.
 - Die Einstellung wird durch Blinken der Beleuchtung angezeigt.
4. Behälterdeckel schließen.
 - Die Einstellung wird gespeichert.

Befeuchtungsmenge	Beleuchtung blinkt
Gering	1 ×
Mittel	2 ×
Hoch	3 ×

Belüfterdrehzahl einstellen

Je nach Pflanzenart kann die Belüfterdrehzahl variieren.

Empfehlung:

- Geringe Bepflanzung: geringe Drehzahl
- Mittlere Bepflanzung: mittlere Drehzahl
- Dichte Bepflanzung: hohe Drehzahl

So gehen Sie vor:

K

1. biOrb AIR 60 Behälterdeckel öffnen.
 - Der Einstellvorgang wird aktiviert.
2. Einstelltaste gedrückt halten, bis die Beleuchtung ausgeht, danach Einstelltaste noch 1 × kurz drücken.
 - Die Einstellung wird durch Blinken der Beleuchtung angezeigt.
3. Zum Ändern der Belüfterdrehzahl die Einstelltaste jeweils 1 × kurz drücken.
 - Die Einstellung wird durch Blinken der Beleuchtung angezeigt.
4. Behälterdeckel schließen.
 - Die Einstellung wird gespeichert.

Belüftergeschwindigkeit	Beleuchtung blinkt
Gering	1 ×
Mittel	2 ×
Hoch	3 ×

REINIGUNG UND WARTUNG

Bereich	Durchzuführende Arbeiten
Wasser	Wasserstand 1 × wöchentlich kontrollieren. (→ Kokos Kompost bepflanzen)
Filterpatrone	Alle 3 Monate ersetzen. (→ Filterpatrone wechseln)
Neblereinheit	Nebelfluid auffüllen, wenn durch Beleuchtung signalisiert. (→ Meldungen/Anzeigen)
Behälter reinigen	Nach Bedarf.

Filterpatrone wechseln

So gehen Sie vor:

- L
1. Abdeckung Filterpatrone abnehmen.
 2. Verbrauchte Filterpatrone entnehmen.
 3. Neue Filterpatrone einsetzen.

biOrb AIR 60 reinigen



HINWEIS

Damit das Acrylglas transparent bleibt und nicht zerkratzt wird:

- Keine Haushaltsreiniger verwenden, sondern ausschließlich HumidiMist.
- Nur Microfasertücher verwenden.

OASE empfiehlt: OASE biOrb „Hochglanzpolitur und Microfasertücher“ (46033).

So gehen Sie vor:

1. Behälterdeckel und Außenseite Deckelring mit feuchtem Tuch abwischen.
2. Sprühaufsatz auf eine der HumidiMist-Flaschen schrauben.
3. Behälter von innen mit HumidiMist besprühen. Der Sprühaufsatz sprüht in jeder Lage.
4. Behälter mit Reinigungstuch auswischen.

Wasserstandsanzeige säubern

So gehen Sie vor:

- M
1. Schlauch der Wasserstandsanzeige abziehen.
 2. Blasebalg auf Schlauch setzen.
 3. Blasebalg betätigen.
 4. Schlauch wieder aufstecken.

Deckel abnehmen

Der Deckel ist mittels Bajonettverschluss am Behälter arretiert.

- Gegebenenfalls Stecker der Stromversorgung abziehen.
- Behälter der automatischen Befeuchtungseinheit entfernen. (→ Automatische Befeuchtungseinheit entfernen/einsetzen)

So gehen Sie vor:

- N
1. Deckel gegen den Uhrzeigersinn bis zum Anschlag drehen.
 2. Deckel abnehmen.

Deckel auflegen

Voraussetzung

- Die automatische Befeuchtungseinheit ist eingebaut.

So gehen Sie vor:

- O
1. Deckel auf den Behälter legen und Deckel aufklappen.
 2. Deckel drehen, bis die Nuten am Deckel in den Aussparungen am Behälterrand liegen.
 3. Deckel im Uhrzeigersinn bis zum Anschlag drehen.

ENTSORGUNG



HINWEIS

Dieses Gerät enthält elektronische Bauteile und darf nicht als Hausmüll entsorgt werden!

- Gerät durch Abschneiden der Kabel unbrauchbar machen.
- Gerät über das dafür vorgesehene Rücknahmesystem entsorgen.

GARANTIE

Die OASE GmbH übernimmt für dieses von Ihnen erworbene OASE-Gerät eine Herstellergarantie gemäß den nachstehenden Garantiebedingungen von **24 Monaten**. Der Lauf der Garantiefrist beginnt mit dem erstmaligen Kauf beim OASE-Fachhändler. Bei einem Weiterverkauf beginnt die Garantiefrist daher nicht von Neuem zu laufen. Durch Garantieleistungen wird die Garantiezeit weder verlängert noch erneuert. Ihre gesetzlichen Rechte als Käufer insbesondere aus der Gewährleistung bestehen weiter und werden durch diese Garantie nicht eingeschränkt.

Garantiebedingungen

Die OASE GmbH gewährt eine Garantie für einwandfreie, dem Zweck entsprechende Beschaffenheit und Verarbeitung, fachgerechten Zusammenbau und ordnungsgemäße Funktionsfähigkeit. Die Garantieleistung bezieht sich nach unserer Wahl auf die unentgeltliche Reparatur bzw. die kostenlose Lieferung von Ersatzteilen oder eines Ersatzgerätes. Sollte der betreffende Typ nicht mehr hergestellt werden, behalten wir uns vor, nach eigener Wahl ein Ersatzgerät aus unserem Sortiment zu liefern, das dem beanstandeten Typ so nah wie möglich kommt. Beanstandungen, deren Ursache auf Einbau- und Bedienungsfehler sowie auf mangelnde Pflege bspw. auf die Verwendung ungeeigneter Putzmittel oder unterlassene Wartung, nicht bestimmungsgemäßen Gebrauch, Beschädigung durch Unfall, Fall, Stoß, Frosteinwirkung, Stecker ab-

schneiden, Kabel kürzen, Kalkablagerungen oder unsachgemäße Reparaturversuche zurückzuführen sind, fallen nicht unter den Garantieschutz. Insofern weisen wir bezüglich des sachgemäßen Gebrauchs auf die Gebrauchsanweisung hin, die Bestandteil der Garantie ist. Verschleißteile, wie z.B. Leuchtmittel etc. sind nicht Bestandteile der Garantie.

Die Erstattung von Aufwendungen für Aus- und Einbau, Überprüfung, Forderungen nach entgangenem Gewinn und Schadensersatz sind von der Garantie ebenso ausgeschlossen, wie weitergehende Ansprüche für Schäden und Verluste gleich welcher Art, die durch das Gerät oder seinen Gebrauch verursacht wurden.

Die Garantie gilt nur für das Land, in dem das Gerät bei einem OASE-Fachhändler gekauft wurde. Für diese Garantie gilt deutsches Recht unter Ausschluss des Übereinkommens der Vereinten Nationen über Verträge über den internationalen Warenkauf (CISG).

Ansprüche aus der Garantie können nur gegenüber der OASE GmbH, Tecklenburger Straße 161, D-48477 Hörstel, Deutschland, dadurch geltend gemacht werden, dass Sie an uns frachtfrei und auf Ihr Transportrisiko das beanstandete Gerät oder Geräteteil mit einer Kopie des Originalverkaufsbelegs des OASE-Fachhändlers, dieser Garantiekunde sowie der schriftlichen Angabe des beanstandeten Fehlers senden.

Die Garantie erlischt, wenn die Seriennummer entfernt oder das Terrarium demontiert wird.

ERSATZTEILE

Mit Originalteilen von OASE bleibt das Gerät sicher und arbeitet weiterhin zuverlässig.

Ersatzteilzeichnungen und Ersatzteile finden Sie auf unserer Internetseite.



www.oase-livingwater.com/ersatzteile-ia





STÖRUNGSBESEITIGUNG

Störung	Ursache	Abhilfe
Gerät funktioniert nicht	Netzspannung fehlt	Netzspannung und Anschlussleitungen überprüfen
Beleuchtung blinkt kontinuierlich	Hohlstecker zum Deckelring nicht korrekt eingesteckt	Hohlstecker korrekt einstecken
Beleuchtung wechselt 3 x von hell nach dunkel	Zu wenig HumidiMist vorhanden	HumidiMist auffüllen
Automatische Befeuchtungseinheit funktioniert nicht	Hohlstecker nicht korrekt eingesteckt	Hohlstecker korrekt einstecken

TECHNISCHE DATEN

Beschreibung		Wert		
Steckernetzteil	Netzanschlussspannung primär	V AC	100 – 240	
	Bemessungsspannung sekundär	V DC	24	
	Netzfrequenz	Hz	50	
	Schutzart		IP20	
	Länge Anschlussleitung	m	2,5	
biOrb AIR 60	Bemessungsspannung	V DC	24	
	Max. Leistungsaufnahme	W	20	
	Abmessungen	Höhe	mm	560
		Durchmesser	mm	500
	Gewicht	kg	8,8	

SYMBOLE AUF DEM GERÄT

IP 20	Geschützt vor Berührung mit den Fingern
	Schutzklasse II, sichere elektrische Trennung vom Netz durch verstärkte oder doppelte Isolierung
	Im Innenraum verwenden
	Nicht mit normalem Hausmüll entsorgen
	Gebrauchsanleitung lesen und beachten

Translation of the original Operating Instructions

 **WARNING**

- This unit can be used by children aged 8 and above and by persons with reduced physical, sensory or mental capabilities or lack of experience and knowledge if they are supervised or have been instructed on how to use the unit in a safe way and they understand the hazards involved.
- Do not allow children to play with the unit.
- Only allow children to carry out cleaning and user maintenance under supervision.
- Do not use the unit if electrical cables or housings are damaged.
- Only connect the unit if the electrical data of the unit and the power supply correspond. The unit data is to be found on the unit type plate, on the packaging or in this manual.
- Disconnect the power plug before carrying out any work on the unit.

SAFETY INFORMATION

- Never operate the unit if the housing is defective!
- Only open the unit housing or its attendant components if this is explicitly specified in the operating instructions.
- Only carry out work on the unit that is described in this manual. If problems cannot be overcome, please contact an authorised customer service point or, if in doubt, the manufacturer.
- Only use original spare parts and accessories for the unit.
- Never carry out technical changes to the unit.
- Protect the plug connection from moisture.
- Only connect the unit to a correctly fitted socket.

Symbols used in these instructions

Warnings

The warning information is categorised by signal words, which indicate the extent of the hazard.

 **WARNING**

- Indicates a possibly hazardous situation.
- Non-observance may lead to death or serious injuries.

 **CAUTION**

- Indicates a possibly hazardous situation.
- Non-observance may lead to slight or minor injuries.

 **NOTE**

Information for the purpose of clarification or for preventing possible damage to assets or to the environment.

Additional information

- A Reference to a figure, e.g. Fig. A.
- Reference to another section.

SCOPE OF DELIVERY

- Check that the contents are correct, complete and undamaged.



NOTE

- Carefully unpack the unit.
- Do not lift the unit by its cover.

How to proceed:

B

1. Pull out the corner columns.
 - Accessories are located inside the corner columns.
2. Hold the container with both hands, one on each side and lift it out.

<input type="checkbox"/> A	biOrb AIR 60
1	biOrb AIR 60 Container with cover
2	Water level cleaner
3	Spray attachment
4	Bottle with HumidiMist
5	Plug-in power pack with mains connection adapters
6	Capillary matting
7	Coir compost
8	Substrate support tray
9	Heater cable access duct & rubber stopper
10	Operating instructions

PRODUCT DESCRIPTION



WARNING

Danger of suffocation.

Keep plastic bags and small parts out of reach of babies and young children.

Intended use

biOrb AIR 60 may only be used as follows:

- As Terrarium (mini ecosystem for plants).

The supplied components may only be used for the biOrb products as specified in the following:

- **Automatic misting unit:** For generating humidity in the biOrb AIR 60.
- **Plug-in power pack:** For connecting the automatic misting unit and lighting unit to the mains.
 - By replacing the adapter, the plug-in power pack can be adapted to the existing socket and electrical voltage.

Function description

Terrarium with LED lighting, sensor-controlled automatic misting unit for humidifying the introduced plants, fan and filter cartridge for cleaning the air.

INSTALLATION AND CONNECTION

Setting up the container

How to proceed:

- Do not expose to direct sunlight.
- For indoor use only.
- Do not move the terrarium when it is filled.
- Do not place on or near electrical devices.
- Do not place on or near heat sources.
- Operate in accordance with instructions.

Removing/inserting the automatic misting unit

How to proceed:

C

1. Open the biOrb AIR 60 container cover.
2. Disconnect the plug from the cover ring.
3. Remove the container of the automatic misting unit.
4. Reinsert the automatic misting unit and insert the plug.

Installing the substrate support

tray

Prerequisite

- The automatic misting unit has been removed.

How to proceed:

D

1. Place both parts of the substrate support tray with the flat sides on top of each other and push the hinges together until they engage with a click.
2. Fold open the substrate support tray and place the capillary matting inside it.
 - Ensure that the opening in the centre of the matting aligns with the opening in the substrate support tray.
3. Use the loops to fasten the matting on the rear of the support tray.
4. Fold up the support tray together with the matting and insert it in the container.
5. Fold open the support tray with the matting again.
6. Fit the substrate support tray over the access duct in the middle of the container.
7. Seal off the access duct with the rubber stopper.

Planting up the biOrb air

Prerequisite

- The automatic misting unit has been removed.

Preparing the coir compost

How to proceed:

E

1. Place the piece of coir compost in approx. 3 litres of water and leave it there for approx. 30 minutes until the coir compost has absorbed all the water.
2. Break up the coir compost and uniformly distribute it on the capillary matting.

Planting up the coir compost

A high, medium or low plant density can be planted on the compost.

How to proceed:

F

1. Add plants to the coir compost.
2. Carefully (taking care not to scratch the acrylic glass!) pour half a litre of water inside the bottom part of the Acrylic globe and around the edge of the coir substrate until the water reaches the intended height on the water level indicator.
3. Check and, if necessary, top up the water to the intended height after 24 h.

COMMISSIONING/START-UP

Filling the automatic misting unit



NOTE

- Use the supplied HumidiMist only. It is ph neutral, and free of calcium and mineral compounds.
- Using different agents may lead to staining of the acrylic glass or a reduction of its transparency.

Prerequisite

- biOrb AIR 60 lid is open.

How to proceed:

G

1. Remove the cover from the misting reservoir.
2. Carefully top up HumidiMist until you reach the top of the overflow pipe.
 - Ensure that the plug of the automatic misting unit remains dry.
3. Replace the cover of the misting reservoir.
4. Close the biOrb AIR 60 lid.

Inserting/changing the mains connection adapters

How to proceed:

H

1. Insert the mains connection adapter suitable for the socket into the guide socket of the plug-in power pack until the adapter engages audibly with a click.
2. Changing the mains connection adapter: Press the locking button and simultaneously push the adapter out of the guide socket.
3. Insert a different mains connection adapter.

Switching ON/OFF

When it is first switched on,

- the lighting lights up and reaches max. brightness in 15 s. The 24 hour rhythm has to be started separately (→ Operation),
- the fan starts at medium speed,
- the AIR will mist automatically and as required to maintain a medium humidity level. You can also manually mist, by briefly pressing the adjustment button at any time.

Each of these automatic settings can be changed. (→ Operation).

How to proceed:

I

1. Insert the the plug into the cover ring.
2. **Switching on:** Insert the plug-in power pack into the socket.
3. Ensure that the cable forms a drip loop.
 - The automatic misting unit and the fan will switch on immediately.
4. **Switching off:** Disconnect the plug-in power pack.

OPERATION

The combination of the sensor-controlled automatic misting unit and the fan ensures suitable humidification of the plants and can be adjusted according to the plant density.

<input type="checkbox"/> J	Plant density
①	Low
②	Medium
③	High

Prerequisite

- The power supply is connected.

Messages/displays

When the lights flash as shown below, this indicates the following conditions.

- Once per hour, the lighting switches from light to dark: HumidiMist needs to be topped up.
- The lighting flashes continuously. The automatic misting unit is not functioning, the plug of the humidification unit is not correctly inserted.

Adjusting the 24h cycle

K

How to proceed:

1. biOrb AIR 60 Close the container cover, then press and hold the adjustment button for approx. 3 s.
 - The lighting starts in a 24 hour cycle. Each cycle starts with a continuous lighting increase (30 min) and ends with a continuous lighting reduction (30 min).
 - The setting is confirmed by a brief change in the lighting (reduction and increase).
2. To change the starting time press and hold the adjustment button depressed at the desired starting time for approx. 3 s.

Setting the automatic misting unit

The humidification volume can be varied depending on the type of plant.

Recommendation:

- Low amount of plants: low humidification
- Medium amount of plants: medium humidification
- High amount of plants: high humidification

How to proceed:

K

1. Open the biOrb AIR 60 container cover.
 - The setting process is activated.
2. Briefly press adjustment button 1 ×.
 - The current setting is signalled by the lighting flashing.
3. To change the humidification amount briefly press the adjustment button 1 ×.
 - The setting is signalled by the lighting flashing.
4. Close the container cover.
 - The setting is saved.

Humidification volume	Lighting flashes
Low	1 ×
Medium	2 ×
High	3 ×

Setting the fan speed

The fan speed can vary depending on the type of plant.

Recommendation:

- Low amount of plants: low speed
- Medium amount of plants: medium speed
- High amount of plants: high speed

How to proceed:

K

1. Open the biOrb AIR 60 container cover.
 - The setting process is activated.
2. Press and hold the adjustment button until the lighting is extinguished, then briefly press the adjustment button 1 ×.
 - The adjustment is signalled by the lighting flashing.
3. To change the fan speed briefly press the adjustment button 1 ×.
 - The adjustment is signalled by the lighting flashing.
4. Close the container cover.
 - The setting is saved.

Fan speed	Lighting flashes
Low	1 ×
Medium	2 ×
High	3 ×

MAINTENANCE AND CLEANING

Area	Tasks to be carried out
Water	Check the water level 1 × once per week. (→ Planting up the coir compost)
Filter cartridges	Replace every 3 months. (→ Changing the filter cartridge)
Automatic misting unit	Top up the humidistat when the lighting signals that this is necessary. (→ Messages/displays)
Cleaning the tank	As required.

Changing the filter cartridge

How to proceed:

- L
1. Remove the cover of the filter cartridge.
 2. Remove the used filter cartridge.
 3. Insert a new filter cartridge.

Cleaning



NOTE

To ensure that the acrylic remains transparent and is not scratched:

- Do not use household cleaning agents. Clean as described below.
- Only use micro-fibre cloths.

OASE recommends: OASE biOrb high-gloss polish & micro-fibre cloth (46033).

How to proceed:

1. Wipe the container cover and outside of the cover ring with a damp cloth.
2. Screw the spray attachment onto one of the HumidiMist bottles.
3. Spray the inside of the container with HumidiMist. The spray attachment sprays in any position.
4. Use a cleaning cloth to clean the inside of the container.

Cleaning the water level indicator

How to proceed:

- M
1. Pull off the hose of the water level indicator.
 2. Fit the water level cleaner onto the hose.
 3. Squeeze the water level cleaner.
 4. Refit the hose.

Removing the cover

The cover is fastened to the container by a bayonet catch.

- Disconnect the plug of the power supply if necessary.
- Remove the container of the automatic misting unit. (→ Removing/inserting the automatic misting unit)

How to proceed:

- N
1. Turn the cover counter-clockwise as far as the stop.
 2. Remove the cover.

Fitting the cover

Prerequisite

- The automatic misting unit has been removed.

How to proceed:

- O
1. Place the cover on the container and open the cover.
 2. Turn the cover until the grooves in the cover are located in the recesses at the edge of the container.
 3. Turn the cover clockwise up to the stop.

DISPOSAL



NOTE

This unit contains electronic components - do not dispose of this unit with domestic waste!

- Render the unit unusable by cutting off the cables.
- Dispose of the unit by using the return system provided for this purpose.

GUARANTEE

For this OASE unit purchased by you, OASE GmbH assumes a **24 month manufacturer's guarantee in accordance with the guarantee conditions laid down in the following**. The guarantee period starts with the first purchase from an OASE specialist dealer. In other words, in the event of a resale, the guarantee period will not start again. If services are provided under the terms of this guarantee, this does not lead to extension or renewal of the guarantee period. Your legal rights as a purchaser, especially those ensuing from the warranty, persist. They are not restricted by this guarantee.

Guarantee conditions

OASE GmbH guarantees impeccable, purpose-related properties and workmanship, expert assembly and proper functionality. Subject to our discretion, the guarantee refers to free-of-charge repair or free-of-charge supply of spare parts or of a replacement unit respectively. Should the unit type concerned no longer be manufactured, we reserve the right, at our discretion, to supply a replacement unit from our range that is closest to the type subject to complaint. Claims, the origin of which can be traced back to installation and operating faults as well as lack of care, e.g. the use of unsuitable cleaning materials or negligent maintenance, use other than that intended, damage due to accidents, falls, impact, effect of frost, cutting plugs,

shortening cables, calcium deposits or improper attempts to repair the unit, are not covered by our guarantee. We hereby refer to the proper use as specified in the instructions of use that form an integral part of the guarantee. Wear parts such as bulbs etc. are exempted from the guarantee.

The refund of costs for removal and installation, checks, claims for lost profit and damages are exempted from the guarantee together with further reaching claims for damages and loss of whatever nature caused by the unit or its use.

The guarantee is only valid in the country in which the unit was purchased from an OASE dealer. This guarantee is governed by German law under the exclusion of the agreement of the United Nations covering contracts governing the international sale of goods (CISG) regulations.

Guarantee claims can only be brought forward by presenting the sales receipt to us, OASE GmbH, Tecklenburger Straße 161 in D-48477 Hörstel, Germany by returning to us the unit or part of the unit subject to complaint, freight free, at your own risk, accompanied by a copy of the original purchase receipt from the OASE specialist dealer, this guarantee document and written information of the fault encountered.

The guarantee will become null and void if the serial number is removed or the planetarium is dismantled.

SPARE PARTS

The use of original parts from OASE ensures continued safe and reliable operation of the unit.

Please visit our website for spare parts drawings and spare parts.



www.oase-livingwater.com/spareparts-ia





REMEDY OF FAULTS

Malfunction	Cause	Remedy
The unit is not functioning.	No mains voltage	Check the mains voltage and power connection cables.
The lighting flashes continuously.	The plug to the cover ring is not correctly inserted.	Correctly insert the plug.
The lighting changes 3 × from light to dark.	Insufficient HumidiMist available	Top up HumidiMist
Automatic misting unit is not working	The plug is not inserted correctly	Correctly insert the plug.

TECHNICAL DATA

Description		Value		
Plug-in power pack	Primary mains voltage	V AC	100 – 240	
	Secondary rated voltage	V DC	24	
	Mains frequency	Hz	50	
	Protection type		IP20	
	Length of the connection cable	m	2.5	
biOrb AIR 60	Rated voltage	V DC	24	
	Max. power consumption	W	20	
	Dimensions	Height	mm	560
		Diameter	mm	500
	Weight	kg	8.8	

SYMBOLS ON THE UNIT

IP 20	Protected from contact with fingers.
	Protection class II, reliable electrical isolation from the mains by reinforced or double insulation.
	For use indoors.
	Do not dispose of with household waste.
	Read and adhere to the instructions for use.

Traduction de la notice d'emploi originale

⚠ AVERTISSEMENT

- **Attention :**
Dans le cas où cet appareil serait utilisé par des mineurs de moins de 8 ans ainsi que par des personnes souffrant d'un handicap mental ou plus généralement par des personnes manquant d'expérience, un adulte averti devra être présent, qui renseignera le mineur ou la personne fragilisée concernée sur le bon emploi de ce matériel. Les enfants ne doivent pas jouer avec cet appareil. Ne pas laisser un enfant sans surveillance pour le nettoyage ou l'entretien.
- Ne pas utiliser l'appareil lorsque les câbles électriques ou les boîtiers sont endommagés.
- Ne brancher l'appareil que lorsque les caractéristiques électriques de l'appareil et de l'alimentation électrique correspondent. Les caractéristiques de l'appareil sont indiquées sur la plaque signalétique de l'appareil, sur l'emballage ou dans cette notice d'emploi.
- Débrancher la prise de secteur avant d'exécuter des travaux sur l'appareil.

CONSIGNES DE SÉCURITÉ

- Ne pas utiliser l'appareil avec un boîtier défectueux.
- N'ouvrir le boîtier de l'appareil ou des éléments s'y rapportant que si cela est expressément sollicité dans la notice d'emploi.
- Exécuter des travaux sur l'appareil uniquement si ces derniers sont décrits dans la notice d'emploi. S'il est impossible de remédier aux problèmes, contacter le SAV agréé ou en cas de doute le constructeur.
- N'utiliser que des pièces de rechange et des accessoires d'origine pour l'appareil.
- Ne jamais procéder à des modifications techniques sur l'appareil.
- Protéger les raccordements à fiche contre l'humidité.
- Raccorder l'appareil uniquement à une prise installée de manière réglementaire.

Symboles dans cette notice d'emploi**Avertissements**

Dans cette notice, les avertissements sont classés par mots de signalisation qui indiquent l'ampleur du risque.

⚠ AVERTISSEMENT

- signale une situation éventuellement dangereuse.
- Le non-respect risque d'entraîner la mort ou des blessures graves.

⚠ ATTENTION

- signale une situation éventuellement dangereuse.
- Le non-respect risque d'entraîner de légères blessures et futilités.

ℹ REMARQUE

Informations permettant d'assurer une meilleure compréhension et d'éviter des dommages matériels ou environnementaux.

Autres remarques

- A Renvoi à l'illustration, p. ex. Figure A.
- Renvoi à un autre chapitre.

PIECES FAISANT PARTIE DE LA LIVRAISON

- Vérifier que le contenu de la commande est conforme, complet et qu'il ne présente pas de dommages.



REMARQUE

- Déballer l'appareil avec précaution.
- Ne pas soulever ou porter l'appareil par son couvercle ou par l'anneau de recouvrement.

Voici comment procéder :

B

1. Retirer les colonnes d'angle.
 - Des accessoires se trouvent dans les colonnes d'angle.
2. Sortir la mini serre en la tenant des deux côtés à l'aide des deux mains

<input type="checkbox"/> A	biOrb AIR 60
1	biOrb AIR 60 Mini serre avec couvercle
2	Soufflet
3	Embout de pulvérisation
4	Bouteille d'HumidiMist
5	Bloc d'alimentation avec adaptateurs de raccordement
6	Tapis capillaire
7	Substrat en fibres de coco
8	Plaque en plastique
9	Bouchon en caoutchouc
10	Notice d'emploi

DESCRIPTION DU PRODUIT



AVERTISSEMENT

Danger de mort par asphyxie.

Tenir les sacs plastiques et les petites pièces hors de la portée des bébés et enfants en bas âge.

Utilisation conforme à la finalité

biOrb AIR 60 doit être utilisé exclusivement comme suit :

- Comme terrarium (mini écosystème pour le maintien de plantes).

Les composants livrés doivent uniquement être utilisés comme suit pour les produits biOrb :

- **Humidificateur automatique** : Pour générer de l'humidité dans biOrb AIR 60.
- **Bloc d'alimentation** : Pour le raccordement de l'humidificateur et de l'éclairage au réseau électrique.
 - Le bloc d'alimentation peut être adapté au type de prise et de tension électrique en changeant d'adaptateur.

Description des fonctions

Mini serre à éclairage DEL, humidificateur automatique commandé par capteur pour l'humidification des plantes qui s'y trouvent, ventilateur et cartouche filtrante pour la purification de l'air.

MISE EN PLACE ET RACCORDEMENT

Installer la mini serre

Voici comment procéder :

- Ne pas exposer aux rayons directs du soleil.
- Mettre en place uniquement dans des pièces fermées.
- Ne pas déplacer la mini serre une fois plantée.
- Ne pas placer sur ou à proximité d'appareils électriques.
- Ne pas placer sur ou à proximité de sources de chaleur.
- Exploitation dans le respect des données techniques.

Retirer/Installer l'humidificateur automatique

Voici comment procéder :

C

1. Ouvrir le couvercle de la mini serre biOrb AIR 60.
2. Retirer la fiche de l'anneau de recouvrement.
3. Retirer le réservoir de l'humidificateur automatique.
4. Remettre le couvercle de l'humidificateur automatique en place et brancher la fiche.

Installer la plaque en plastique

Condition préalable :

- L'humidificateur automatique est démonté.

Voici comment procéder :

D

1. Placer les deux parties de la plaque en plastique côté plat l'une contre l'autre et appuyer sur les deux charnières jusqu'à ce qu'elles s'emboîtent (clic).
2. Déplier la plaque en plastique et poser le tapis capillaire.
 - L'ouverture du tapis capillaire doit être parfaitement alignée par rapport à l'ouverture du sol de plantation.
3. Fixer le tapis à la plaque en plastique à l'aide des angles.
4. Replier la plaque en plastique avec le tapis et l'insérer dans la mini serre.
5. Déplier la plaque en plastique avec le tapis.
6. Insérer la plaque en plastique avec l'ouverture sur le dôme au centre de la mini serre.
7. Boucher le dôme au moyen du bouchon en caoutchouc.

biOrb AIR 60 Plantation

Condition préalable :

- L'humidificateur automatique est démonté.

Préparer le substrat en fibres de coco

Voici comment procéder :

E

1. Déposer le bloc de substrat en fibres de coco dans env. 3 litres d'eau et patienter pendant env. 30 minutes jusqu'à ce que le substrat ait complètement absorbé l'eau.
2. Réduire le substrat en morceaux et le répartir de manière uniforme sur le tapis capillaire.

Planter les plantes dans le substrat

Le substrat peut être densément, moyennement ou faiblement planté.

Voici comment procéder :

F

1. Planter le substrat en fibres de coco.
2. Verser délicatement un demi litre d'eau au bord du substrat en fibres de coco dans la partie inférieure de la mini serre (en prenant garde de ne pas rayer le verre acrylique !) jusqu'à ce que l'indicateur de niveau d'eau indique le niveau de consigne.
3. Vérifier le niveau d'eau après 24 h et éventuellement remplir jusqu'au niveau de consigne.

MISE EN SERVICE

Remplir le réservoir de l'humidificateur automatique



REMARQUE

- Puis utiliser l'HumidiMist inclus dans la livraison. Son pH est neutre, sans calcium et sans minéraux.
- L'utilisation d'autres produits peut conduire à l'apparition de taches sur le verre acrylique ou réduire sa transparence.

Condition préalable :

- biOrb AIR 60 Le couvercle est ouvert.

Voici comment procéder :

G

1. Retirer le couvercle du réservoir de l'humidificateur automatique.
2. Verser avec précaution HumidiMist jusqu'au marquage du capteur de niveau d'eau.
 - Veiller à ce que la fiche de l'humidificateur automatique soit toujours au sec.
3. Refixer le couvercle sur l'humidificateur automatique.
4. biOrb AIR 60 Fermer le couvercle.

Installer/Changer l'adaptateur de raccordement au réseau électrique.

Voici comment procéder :

H

1. Pousser l'adaptateur de raccordement adapté à la prise dans le guidage du bloc d'alimentation jusqu'à ce que l'adaptateur se verrouille de manière audible (clac).
2. Changer l'adaptateur de raccordement au réseau électrique : Appuyer sur le bouton d'encliquetage et retirer en même temps l'adaptateur du guidage.
3. Insérer un autre adaptateur de raccordement.

Mise en circuit / mise hors circuit

Lors de la première mise en marche

- L'éclairage s'allume et atteint sa clarté maximale en 15 s. Le rythme de 24 heures doit être démarré séparément (→ Utilisation),
- Le ventilateur démarre à vitesse moyenne,
- l'AIR produit du brouillard en cas de besoin afin de conserver l'humidité de l'air moyenne réglée automatiquement. Vous pouvez également produire du brouillard manuellement en actionnant brièvement le bouton de commande.

Chacun de ces réglages automatiques peut être modifié. (→ Utilisation)

Voici comment procéder :

I

1. Insérer la fiche creuse dans la prise de l'anneau de recouvrement.
2. **Mise en marche** : Insérer le bloc d'alimentation dans la prise.
3. Former une boucle d'égouttement.
 - Le brumisateur et le ventilateur se mettent immédiatement en marche.
4. **Mise à l'arrêt** : Retirer le bloc d'alimentation.

UTILISATION

L'interaction entre l'humidificateur automatique commandé par capteur et le ventilateur assure une humidification des plantes adaptée, et se laisse régler en fonction de la plantation.

<input type="checkbox"/> J	Plantation
①	Faible
②	Moyenne
③	Dense

Condition préalable :

- Le raccordement au secteur est établi.

Messages/Notifications

L'éclairage signale les dérangements et les modifications de réglage.

- L'éclairage s'allume et s'éteint une fois par heure : HumidiMist doit être rechargé.

- L'éclairage clignote en continu : L'humidificateur automatique ne fonctionne pas car la fiche n'est pas correctement insérée.

Régler l'éclairage sur rythme de 24 heures

K

Voici comment procéder :

1. Fermer le couvercle de la mini serre biOrb AIR 60 et appuyer sur le bouton de réglage pendant env. 3 s.
 - L'éclairage démarre en rythme de 24 heures. Chaque rythme commence par une intensification continue de l'éclairage (30 min) et se termine avec une baisse continue de l'éclairage (30 min).
 - Le réglage est confirmé via un court changement d'éclairage (intensification et baisse).
2. Maintenir de nouveau le bouton appuyé pendant env. 3 s pour modifier le temps de démarrage sur le temps de démarrage désiré.

Régler l'humidificateur automatique

Le débit d'humidification peut varier en fonction de l'espèce végétale.

Conseil :

- Faible plantation : débit faible
- Plantation moyenne : débit moyen
- Plantation dense : débit important

Voici comment procéder :

K

1. Ouvrir le couvercle de la mini serre biOrb AIR 60.
 - Le réglage est activé.
2. Appuyer brièvement sur le bouton de réglage 1 x.
 - Le réglage actuel est indiqué par le clignotement de l'éclairage.
3. Appuyer brièvement sur le bouton de réglage 1 x pour modifier le débit d'humidification.
 - Le réglage est indiqué par le clignotement de l'éclairage.
4. Fermer le couvercle de la mini serre
 - Le réglage est enregistré.

Débit d'humidification	L'éclairage clignote
Faible	1 x
Moyen	2 x
Important	3 x

Régler la vitesse du ventilateur

Le régime du ventilateur peut varier en fonction de l'espèce végétale.

Conseil :

- Faible plantation : régime faible
- Plantation moyenne : régime moyen
- Plantation dense : régime élevé

Voici comment procéder :

K

1. Ouvrir le couvercle de la mini serre biOrb AIR 60.
 - Le réglage est activé.
2. Maintenir le bouton de réglage appuyé jusqu'à ce que l'éclairage s'éteigne, puis appuyer encore 1 x brièvement sur le bouton de réglage.
 - Le réglage est indiqué par le clignotement de l'éclairage.
3. Appuyer 1 x sur le bouton de réglage pour modifier le régime du ventilateur.
 - Le réglage est indiqué par le clignotement de l'éclairage.
4. Fermer le couvercle de la mini serre
 - Le réglage est enregistré.

Vitesse du ventilateur	L'éclairage clignote
Faible	1 x
Moyen	2 x
Important	3 x

NETTOYAGE ET ENTRETIEN

Domaine	Opérations à effectuer
Eau	Vérifier le niveau d'eau 1 x par semaine. (→ Planter les plantes dans le substrat)
Cartouche filtrante	Remplacer tous les 3 mois. (→ Changer la cartouche filtrante)
Brumisateur	Remplir de fluide de brouillard lorsque l'éclairage l'indique. (→ Messages/Notifications)
Nettoyer la mini serre	Si besoin.

Changer la cartouche filtrante

Voici comment procéder :

L

1. Retirer le couvercle de la cartouche filtrante.
2. Retirer la cartouche filtrante usagée.
3. Insérer la nouvelle cartouche filtrante.

Nettoyer



REMARQUE

Afin que le verre acrylique reste transparent et qu'il ne soit pas rayé :

- Utiliser exclusivement HumidiMist. et aucun détergent ménager
- Utiliser uniquement des chiffons microfibrés.

OASE préconise : OASE biOrb « Chiffons microfibrés et polissage brillant » (46033).

Voici comment procéder :

1. Nettoyer le couvercle de la mini serre et le côté extérieur de l'anneau de recouvrement avec un chiffon humide.
2. Visser l'embout de pulvérisation sur l'une des bouteilles HumidiMist.
3. Asperger la mini serre de l'intérieur avec HumidiMist. L'embout de pulvérisation pulvérise dans n'importe quelle position.
4. Nettoyer la mini serre à l'aide d'un chiffon nettoyant.

Nettoyer l'indicateur de niveau d'eau

Voici comment procéder :

M

1. Retirer le tuyau de l'indicateur de niveau d'eau.
2. Installer le soufflet sur le tuyau.
3. Actionner le soufflet.
4. Remettre le tuyau en place.

Retirer le couvercle

Le couvercle est bloqué sur la mini serre au moyen d'un verrouillage à baïonnette.

- Retirer éventuellement la fiche de l'alimentation en courant.
- Retirer le réservoir de l'humidificateur automatique. (→ Retirer/Installer l'humidificateur automatique)

Voici comment procéder :

N

1. Tourner le couvercle dans le sens anti-horaire jusqu'à la butée.
2. Retirer le couvercle.

Remettre le couvercle en place

Condition préalable :

- L'humidificateur automatique est démonté.

Voici comment procéder :

O

1. Poser le couvercle sur la mini serre et rabattre le couvercle.
2. Tourner le couvercle jusqu'à ce que les rainures du couvercle se trouvent dans les encoches au bord de la mini serre.
3. Tourner le couvercle dans le sens horaire jusqu'à la butée.

RECYCLAGE



REMARQUE

Cet appareil contient des composants électroniques et ne doit pas être jeté avec les ordures ménagères !

- Rendre l'appareil inutilisable en sectionnant le câble.
- Mettre l'appareil au rebut via le système de reprise prévu à cet effet.

GARANTIE

Pour l'appareil OASE que vous venez d'acquérir, la société OASE GmbH accorde une garantie constructeur de **24 mois selon les termes des clauses de garantie suivantes**. Le délai de garantie entre en vigueur dès la première acquisition chez le distributeur OASE. De ce fait, il ne se recalcule pas à partir de toute date de vente ultérieure éventuelle. Les prestations de garantie ne donnent lieu ni à une prolongation ni au renouvellement de la durée de garantie. Vos droits légaux en tant qu'acquéreur, en particulier au niveau de la responsabilité, conservent leur validité et ne sont pas restreints par cette garantie.

Conditions de garantie

La société OASE GmbH garantit une qualité et un façonnage irréprochables, conformes à la finalité, un montage conforme à la technique et une aptitude au fonctionnement réglementaire. La prestation de garantie inclut, en fonction de notre décision, la réparation à titre gracieux voire la livraison gratuite de pièces de rechange ou d'un appareil de remplacement. Si le type d'appareil concerné n'était plus fabriqué, nous nous réservons le droit de livrer un appareil de remplacement issu de notre gamme de produits, le plus proche possible du type d'appareil sujet à réclamation. Les réclamations dont la cause est liée à des erreurs de montage et d'exploitation, ainsi qu'à un entretien insuffisant, p. ex. à l'utilisation de produits de nettoyage inadéquats ou d'une maintenance négligée, à une utilisation non-conforme à la finalité, à un endommagement dû à un accident, à une chute, à un impact, aux

effets du gel, à des sectionnements de prise, à des raccourcissements de câble, à des dépôts calcaires ou à des tentatives de réparation inappropriées, ne sont pas couvertes par la garantie. En ce qui concerne l'utilisation appropriée, nous nous référons à la notice d'emploi qui fait partie intégrante de la garantie. Les pièces d'usure, comme p.ex. les ampoules, etc., ne tombent pas sous le coup de la garantie.

Le remboursement des frais pour le montage et le démontage, la vérification, les créances suite à un manque à gagner et les dommages et intérêts est exclu de cette garantie, il en est de même pour des réclamations ultérieures pour des détériorations ou des pertes de quelque type que ce soit, causées par l'appareil ou par son utilisation.

La garantie n'est valable que pour le pays dans lequel l'appareil a été acheté chez un distributeur spécialisé OASE. Le droit allemand est en vigueur pour cette garantie, à l'exclusion de la convention des Nations Unies sur les contrats de vente internationale de marchandises (CISG).

Il n'est possible de faire valoir vos droits à la garantie vis-à-vis de la société OASE GmbH, Tecklenburger Straße 161, D-48477 Hörstel, Allemagne, qu'en nous envoyant, franco de port et dans un transport à vos risques, l'appareil ou la partie de l'appareil faisant l'objet de la réclamation, ainsi que le bordereau de vente d'origine du distributeur spécialisé OASE, ce document de garantie ainsi qu'un document écrit spécifiant l'anomalie à l'origine de la réclamation.

La garantie sera annulée si le numéro de série est retiré ou si la mini serre est démontée.

PIECES DE RECHANGE

L'appareil continue de fonctionner de manière fiable et sécurisée avec des pièces originales d'OASE.

Vous trouverez nos pièces de rechange et leurs schémas sur notre site internet.



www.oase-livingwater.com/piecesdetachees-ia





DÉPANNAGE

Défaut	Cause	Remède
L'appareil ne fonctionne pas	Absence de tension de réseau	Vérifier la tension secteur et les câbles de raccordement
L'éclairage clignote en continu	La fiche creuse n'est pas correctement insérée dans l'anneau de recouvrement.	Insérer correctement la fiche creuse
L'éclairage passe 3 x de clair à sombre.	Pas assez d'HumidiMist	Remplir d'HumidiMist
L'humidificateur automatique ne fonctionne pas.	La fiche creuse n'est pas correctement insérée.	Insérer correctement la fiche creuse

CARACTERISTIQUES TECHNIQUES

Descriptif		Valeur		
Bloc d'alimentation	Tension de raccordement au réseau, primaire	V CA	100 – 240	
	Tension assignée, secondaire	V CC	24	
	Fréquence de réseau	Hz	50	
	Indice de protection		IP20	
	Longueur câble de raccordement	m	2,5	
biOrb AIR 60	Tension assignée	V CC	24	
	Puissance max. absorbée	W	20	
	Dimensions	Hauteur	mm	560
		Diamètre	mm	500
	Poids	kg	8,8	

SYMBOLES SUR L'APPAREIL

IP 20	Protégé du contact avec les doigts
	Classe de protection II, isolation renforcée et doublée pour une séparation électrique fiable avec le réseau
	Pour une utilisation en intérieur
	A ne pas évacuer dans les ordures ménagères
	Lire et respecter la notice d'utilisation

Vertaling van de oorspronkelijke gebruiksaanwijzing

WAARSCHUWING

- Dit apparaat kan worden gebruikt door kinderen vanaf 8 jaar en daarnaast door personen met verminderde fysieke, sensorische of mentale vermogens of een gebrek aan ervaring en kennis, mits zij onder toezicht staan of geïnstrueerd werden over het veilige gebruik van het apparaat en de gevaren begrijpen, die hiermee samenhangen.
- Kinderen mogen niet met het apparaat spelen.
- Reiniging en onderhoud door de gebruiker mogen niet worden uitgevoerd door kinderen, die niet onder toezicht staan.
- Apparaat niet gebruiken als elektrische snoeren of behuizing beschadigd zijn.
- Apparaat alleen aansluiten als de elektrische specificaties van het apparaat en de voeding overeenstemmen. De specificaties staan op het typeplaatje van het apparaat, op de verpakking, of in deze handleiding vermeld.
- Trek, voorafgaand aan werkzaamheden aan het apparaat, de netstekker los.

VEILIGHEIDSINSTRUCTIES

- Als de behuizing defect is, mag het apparaat niet worden gebruikt.
- De behuizing van het apparaat of bijbehorende delen alleen openen als dit in de handleiding uitdrukkelijk is vereist.
- Alleen werkzaamheden aan het apparaat uitvoeren die in deze handleiding beschreven staan. Als problemen zich niet laten verhelpen contact opnemen met een klantenservice of in geval van twijfel met de fabrikant.
- Alleen originele onderdelen en toebehoren voor het apparaat toepassen.
- Het apparaat nooit aan technische modificaties onderwerpen.
- Stekkerverbindingen tegen vocht beschermen.
- Apparaat alleen op een volgens de voorschriften geïnstalleerde wandcontactdoos aansluiten.

Symbolen in deze handleiding

Waarschuwingen

De waarschuwingen in deze handleiding zijn met signaalwoorden gemarkeerd, die de mate van gevaar aangeven.

WAARSCHUWING

- Betekent een mogelijk gevaarlijke situatie.
- Bij niet aanhouden van de instructie kan dodelijk of ernstig lichamelijk letsel het gevolg zijn.

VOORZICHTIG

- Betekent een mogelijk gevaarlijke situatie.
- Bij niet aanhouden van de instructie kan licht lichamelijk letsel het gevolg zijn.

OPMERKING

Informatie, die voor een beter begrip of preventie van mogelijke materiële of milieuschade is bedoeld.

Overige instructies

- A Verwijst naar een afbeelding, bijvoorbeeld afbeelding A.
- Verwijst naar een ander hoofdstuk.

LEVERINGSOMVANG

- Levering op juistheid, volledigheid en beschadiging controleren.



OPMERKING

- Apparaat voorzichtig uitpakken.
- Apparaat niet aan de deksel of door grijpen in de dekselring optillen of dragen.

Zo gaat u te werk:

B

1. Hoekkolommen eruit trekken.
 - In de hoekkolommen bevindt zich de toebehooren.
2. Container aan de tegenoverliggende zijden met beide handen vastpakken en uittillen.

<input type="checkbox"/> A	biOrb AIR 60
1	biOrb AIR 60 container met deksel
2	Blaasbalg
3	Sproeielement
4	Fles met HumidiMist
5	Adapter met netaansluitingen
6	Mat met capillaire vaten
7	Kokoscompost
8	Kunststof plaat
9	Rubberen stop
10	Gebruiksaanwijzing

PRODUCTBESCHRIJVING



WAARSCHUWING

Levensgevaar door verstikking.

Plastic zakjes en kleine delen uit de buurt van kleine kinderen en baby's houden.

Beoogd gebruik

biOrb AIR 60 mag alleen als volgt gebruikt worden:

- Als terrarium (mini-ecosysteem voor planten).

De bijgeleverde componenten mogen uitsluitend en als volgt voor biOrb-producten worden ingezet:

- **Automatische bevochtigingseenheid:** Voor het genereren van vochtigheid in biOrb AIR 60.
- **Adapter:** Voor aansluiting van de automatische bevochtigingseenheid en de verlichtingseenheid aan het elektrische net.
 - Door vervangen van de adapter kan deze op de aanwezige contactdoos en elektrische spanning worden aangepast.

Functiebeschrijving

Terrarium met LED-verlichting, sensorgestuurde automatische bevochtigingseenheid voor het bevochtigen van de aanwezige planten, beluchter en filterpatroon voor luchtreiniging.

PLAATSEN EN AANSLUITEN

Container opstellen

Zo gaat u te werk:

- Niet blootstellen aan rechtstreeks invallende zonnestraling.
- Alleen in gesloten ruimtes opstellen.
- Gevuld terrarium niet bewegen.
- Niet op of in de buurt van elektrische apparaten plaatsen.
- Niet in de buurt van warmtebronnen plaatsen.
- Gebruik onder naleving van de technische gegevens.

Automatische bevochtigingseenheid verwijderen/plaatsen

Zo gaat u te werk:

C

1. biOrb AIR 60 deksel openklappen.
2. Stekker van de dekselring aftrekken.
3. Container van de automatische bevochtigingseenheid afnemen.
4. Container van de automatische bevochtigingseenheid weer plaatsen en stekker aansluiten.

Kunststofplaat installeren

Voorwaarde

- De automatische bevochtigingseenheid is gedomonteerd.

Zo gaat u te werk:

D

1. Beide delen van de kunststofplaat met de vlakke zijne op elkaar leggen en de scharnieren samendrukken tot deze vastklikken.
2. Kunststofplaten uit elkaar klappen en de mat met capillaire vaten plaatsen.
 - De opening in de mat moet naar de opening in de plantbodem zijn gericht.
3. Mat met lussen aan de kunststofplaat bevestigen.
4. Kunststofplaat samen met de mat samenklappen en in de container brengen.
5. Kunststofplaat samen met de mat weer uitklappen.
6. Kunststofplaat met de opening op de Rubbervoetjes in de openingen op de kolom in het midden van de container steken.
7. Kolom met rubber stop afsluiten.

biOrb AIR 60 beplanten

Voorwaarde

- De automatische bevochtigingseenheid is gedomonteerd.

Kokoscompost voorbereiden

Zo gaat u te werk:

E

1. Het stuk kokoscompost in circa 3 liter water leggen en circa 30 minuten wachten tot de kokoscompost het water volledig heeft geabsorbeerd.
2. De kokoscompost uit elkaar halen en gelijkmatig over de mat met capillaire vaten verdelen.

Kokoscompost beplanten

De compost kan dicht, gemiddeld of ruim worden beplant.

Zo gaat u te werk:

F

1. Kokoscompost beplanten.
2. Voorzichtig (voorkom krassen op het acrylglas!) een halve liter water aan de rand van het kokossubstraat in het onderste deel van de container vullen, tot de waterpeilindicatie de gewenste hoogte aangeeft.
3. Na 24 uur het waterniveau controleren en evt. water bijvullen tot de gewenste hoogte.

INBEDRIJFSTELLING

Container van de automatische bevochtigingseenheid vullen



OPMERKING

- Uitsluitend de meegeleverde HumidiMist gebruiken. Het is pH-neutraal, vrij van calcium en minerale stoffen.
- Het gebruik van andere middelen kan vlekken veroorzaken op het acrylglas of de helderheid daarvan aantasten.

Voorwaarde

- biOrb AIR 60 Deksel is geopend.

Zo gaat u te werk:

G

1. Het deksel van de container van de automatische bevochtigingseenheid afnemen.
2. HumidiMist voorzichtig vullen tot de markering boven de waterpeilsensor.
 - Stekker van de automatische bevochtigingseenheid droog houden.
3. Het deksel weer op de automatische bevochtigingseenheid bevestigen.
4. biOrb AIR 60 deksel sluiten.

Adapter aansluiten/vervangen

Zo gaat u te werk:

H

1. Plaats een op de contactdoos passende adapter in de geleiding tot deze hoorbaar vastklikt.
2. Adapter wisselen: Druk op de borgknop en schuif tegelijkertijd de adapter uit de geleiding.
3. Plaats een andere adapter.

Inschakelen/uitschakelen

Bij de eerste keer inschakelen

- gaat de verlichting branden en bereikt binnen 15 s de maximale helderheid. Het 24-uurs ritme moet afzonderlijk worden gestart (→ Bediening),
- start de beluchter met gemiddelde snelheid,
- zal de AIR naar behoefte nevel genereren, om de automatisch ingestelde, gemiddelde luchtvochtigheid te realiseren. U kunt ook handmatig nevel genereren, door de bedieningsknop kort in te drukken.

Elk van deze automatische instellingen kan worden veranderd. (→ Bediening)

Zo gaat u te werk:

I

1. Holle stekker in de bus van de dekselring steken.
2. **Inschakelen:** Plaats de adapter in de contactdoos.
3. Zorg voor een druiplis.
 - Vernevelingseenheid en ventilator schakelen direct in.
4. **Uitschakelen:** Trek de adapter uit de contactdoos.

BEDIENING

De samenwerking van de sensorgestuurde automatische bevochtigingseenheid en de beluchter zorgt voor een passende bevochtiging van de planten en kan afhankelijk van de beplanting worden ingesteld.

<input type="checkbox"/> J	Beplanting
①	Gering
②	Gemiddeld
③	Dicht

Voorwaarde

- Netaansluiting is tot stand gebracht.

Meldingen/weergave

De verlichting signaleert storingen en veranderingen van de instellingen.

- De verlichting wisselt eenmaal per uur van licht naar donker: HumidiMist moet worden bijgevuld.
- De verlichting knippert continu: De automatische bevochtigingseenheid werkt niet, de stekker van de bevochtigingseenheid is niet correct aangesloten.

24-uurs verlichting instellen. K

Zo gaat u te werk:

1. biOrb AIR 60 deksel sluiten en de instelknop ten minste 3 sec. ingedrukt houden.
 - De verlichting start met een 24-uurs ritme. Elk ritme begint met een continue lichttoename (30 min) en eindigt met een continue lichtafname (30 min).
 - De instelling wordt door een kortstondige lichtwisseling bevestigd (afname en toename).
2. Voor het veranderen van de starttijd de toets op de gewenste starttijd opnieuw gedurende circa 3 s ingedrukt houden.

Automatische bevochtigingseenheid instellen

Afhankelijk van de beplanting kan de bevochtigingshoeveelheid variëren.

Advies:

- Minder beplanting: geringe hoeveelheid
- Gemiddelde beplanting: gemiddelde hoeveelheid
- Dichte beplanting: grote hoeveelheid

Zo gaat u te werk:

 K

1. biOrb AIR 60 deksel openen.
 - De instelprocedure wordt geactiveerd.
2. Instelknop 1 × kort indrukken:
 - De actuele instelling wordt door knippen van de verlichting weergegeven.
3. Voor het veranderen van de bevochtigingshoeveelheid de instelknop 1 × kort indrukken.
 - De instelling wordt door knippen van de verlichting weergegeven.
4. Containerdeksel sluiten.
 - De instelling wordt opgeslagen.

Bevochtigingshoeveelheid	Verlichting knippert
Gering	1 ×
Gemiddeld	2 ×
Hoog	3 ×

Ventilatortoerental instellen

Afhankelijk van de beplanting kan het bevochtigings-toerental variëren.

Advies:

- Minder beplanting: geringer toerental
- Gemiddelde beplanting: gemiddeld toerental
- Dichte beplanting: hoog toerental

Zo gaat u te werk:

 K

1. biOrb AIR 60 deksel openen.
 - De instelprocedure wordt geactiveerd.
2. Instelknop ingedrukt houden, tot de verlichting uitgaat, daarna de instelknop nog 1 × kort indrukken.
 - De instelling wordt door knippen van de verlichting weergegeven.
3. Voor het veranderen van het ventilatortoerental de instelknop 1 × kort indrukken.
 - De instelling wordt door knippen van de verlichting weergegeven.
4. Containerdeksel sluiten.
 - De instelling wordt opgeslagen.

Ventilatorsnelheid	Verlichting knippert
Gering	1 ×
Gemiddeld	2 ×
Hoog	3 ×

REINIGING EN ONDERHOUD

Bereik	Uit te voeren werkzaamheden
Water	Waterstand 1 x wekelijks controleren. (→ Kokoscompost beplanten)
Filterpatroon	Om de 3 maanden vervangen. (→ Filterpatroon vervangen)
Vernevelingseenheid	Nevelvloeistof bijvullen, wanneer de verlichting dit signaleert. (→ Meldingen/weergave)
Schoonmaken van de container	Naar behoefte.

Filterpatroon vervangen

Zo gaat u te werk:

- L
- 1. Afdekking filterpatroon afnemen.
- 2. Verbruikte filterpatroon afnemen.
- 3. Nieuwe filterpatroon plaatsen.

reinigen



OPMERKING

Om het acrylglas transparant te houden en niet te bekrassen:

- Gebruik geen huishoudelijk schoonmaakmiddel maar uitsluitend HumidiMist.
- Gebruik alleen microvezeldoekjes.

OASE adviseert: OASE biOrb „Hoogglanspolitoer voor microvezeldoeken“ (46033).

Zo gaat u te werk:

1. Deksel en buitenzijde dekselring met vochtige doek afvegen.
2. Schroef het sproeielement op een HumidiMist-fles.
3. Container van binnen met HumidiMist besproeien. Het sproeielement sproeit in elke positie.
4. Container met doekje schoonvegen.

Waterstandindicatie schoonmaken

Zo gaat u te werk:

- M
- 1. Slang van de waterstandindicatie aftrekken.
- 2. Blaasbalg op slang plaatse.
- 3. Blaasbalg bedienen.
- 4. Slang weer aansluiten.

Deksel afnemen

Het deksel is met een bajonetsluiting op de container bevestigd.

- Eventueel de stekker van de voedingsspanning los-trekken.
- Container van de automatische bevochtigingseenheid afnemen. (→ Automatische bevochtigingseenheid verwijderen/plaatsen)

Zo gaat u te werk:

- N
- 1. Deksel linksom tot aan de aanslag draaien.
- 2. Deksel afnemen.

Deksel plaatsen

Voorwaarde

- De automatische bevochtigingseenheid is gedemonteerd.

Zo gaat u te werk:

- O
- 1. Deksel op de container plaatsen en deksel openklappen.
- 2. Deksel verdraaien, tot de groeven op het deksel in de uitsparingen van de containerrand liggen.
- 3. Deksel rechtsom tot aan de aanslag draaien.

AFVOER VAN HET AFGEDANKTE APPARAAT



OPMERKING

Dit apparaat bevat elektronische onderdelen en mag niet met het huishoudelijk afval worden afgevoerd!

- Apparaat door afknippen van het snoer onbruikbaar maken.
- Apparaat via het recyclingsysteem afvoeren.

GARANTIE

OASE GmbH neemt voor het door u aangeschafte OASE-apparaat een fabrieksgarantie op zich van **24 maanden**. De garantieperiode gaat in op het moment dat het product voor het eerst wordt aangeschaft bij de OASE-specialist. Bij doorverkopen vangt de garantieperiode daarom niet opnieuw aan. Door garantieprestaties wordt de garantieperiode niet verlengd en ook niet vernieuwd. Uw wettelijke rechten als koper, in het bijzonder in het kader van de garantie, blijven bestaan en worden door deze garantie niet ingeperkt.

Garantievoorwaarden

OASE GmbH verleent een garantie voor een perfecte productie en afwerking die aan het gebruiksdoel voldoen, een vakkundige montage en reglementaire werking. De garantieregeling heeft naar keuze van OASE GmbH betrekking op gratis reparatie of op gratis levering van vervangende onderdelen of een vervangend apparaat. Als het betreffende type niet meer geproduceerd wordt, behouden wij ons het recht voor om naar keuze van OASE GmbH een vervangend apparaat uit ons assortiment te leveren dat zoveel mogelijk overeenkomt met het gereclameerde type. Klachten waarvan de oorzaak op montage- of bedieningsfouten zijn terug te voeren, dan wel op gebrekkig onderhoud, onbeoogd gebruik, beschadiging door een ongeluk, vallen, stoten, de inwerking van vorst, het afsnijden van stekkers, het inkorten van kabels, kalkafzettingen of

ondeskundige pogingen tot reparatie, vallen niet onder de garantiebepalingen. In dit opzicht verwijzen wij met betrekking tot het beoogde gebruik, naar de gebruiksaanwijzing die een onderdeel van de garantie vormt. Op slijtdelen, zoals lampen, is geen garantie van toepassing.

De vergoeding van kosten voor uit- en inbouwen, controle, vorderingen naar aanleiding van gedeelde winst en schadevergoeding zijn ook van de garantie uitgesloten, evenals verdergaande aanspraken door schades en verliezen van welke aard dan ook, die door het apparaat of door het gebruik ervan zijn veroorzaakt.

De garantie geldt slechts voor het land waarin het apparaat bij een OASE-vakhandel gekocht is. Op deze garantie is het Duitse recht van toepassing onder uitsluiting van het Verdrag der Verenigde Naties inzake internationale koopovereenkomsten betreffende roerende zaken (CISG).

Rechten uit de garantie kunnen tegenover OASE GmbH, Tecklenburger Straße 161, D-48477 Hörstel, Duitsland alleen daardoor geldend worden gemaakt, als u ons franco en voor uw eigen transportrisico het betreffende apparaat of deel van het apparaat met het originele verkoopbewijs van de OASE-vakhandel, de garantieverklaring alsook de schriftelijke vermelding van de betreffende fout opstuurt.

De garantie vervalt, zodra het serienummer verwijderd of het terrarium gedemonteerd wordt.

RESERVEONDERDELEN

Met originele onderdelen van OASE blijft het apparaat veilig en werkt het weer betrouwbaar.

Onderdelentekeningen en reserveonderdelen vindt u op onze website.



www.oase-livingwater.com/onderdelen-ia





STORING VERHELPEN

Storing	Oorzaak	Oplossing
Apparaat functioneert niet	Er is geen netspanning	Netspanning en aansluitsnoeren controleren
De verlichting knippert continu	Holle stekker voor dekselring niet correct aangesloten	Holle stekker correct plaatsen
De verlichting wisselt 3 x van licht naar donker	Te weinig HumidiMist aanwezig	HumidiMist bijvullen
Automatische bevochtigingseenheid werkt niet	Holle stekker niet correct aangesloten	Holle stekker correct plaatsen

TECHNISCHE GEGEVENS

Omschrijving		Waarde		
Adapter	Primaire netspanning	V~	100 – 240	
	Secundaire nominale spanning	V DC	24	
	Netfrequentie	Hz	50	
	Beschermingsgraad		IP20	
	Lengte aansluitsnoer	m	2,5	
biOrb AIR 60	Nominale spanning	V DC	24	
	Maximaal opgenomen vermogen	W	20	
	Afmetingen	Hoogte	mm	560
		Diameter	mm	500
	Massa	kg	8,8	

SYMBOLEN OP HET APPARAAT

IP 20	Beschermd tegen aanraking met de vingers
	Beschermingsklasse II, veilige scheiding van het net door versterkte of dubbele isolatie
	Binnen gebruiken.
	Niet verwijderen samen met het normale huishoudelijke afval.
	Gebruikshandleiding lezen en aanhouden

Traducción de las instrucciones de uso originales

 **ADVERTENCIA**

- Este equipo puede ser utilizado por niños a partir de 8 años y mayores así como por personas con capacidades físicas, sensoriales o mentales reducidas o que no dispongan de la experiencia y conocimientos necesarios, cuando sean supervisados o hayan sido instruidos en el uso seguro del equipo y los posibles peligros resultantes.
- Los niños no deben jugar con el equipo.
- Está prohibido que los niños ejecuten la limpieza y el mantenimiento sin supervisión.
- No emplee el equipo cuando las líneas eléctricas o la caja estén dañadas.
- Conecte el equipo sólo cuando los datos eléctricos del equipo coinciden con los datos de la alimentación de corriente. Los datos del equipo se encuentran en la placa de datos técnicos en el equipo, en el embalaje o en estas instrucciones.
- Saque la clavija de la red antes de trabajar en el equipo.

INDICACIONES DE SEGURIDAD

- Está prohibido operar el equipo si la caja está defectuosa.
- Abra la caja del equipo o las partes pertenecientes sólo si esto se requiere expresamente en estas instrucciones.
- Ejecute en el equipo sólo los trabajos descritos en estas instrucciones. Si no es posible eliminar determinados problemas diríjase a una oficina de atención a los clientes o en caso de dudas al fabricante.
- Emplee para el equipo sólo piezas de recambio y accesorios originales.
- No realice nunca modificaciones técnicas en el equipo.
- Proteja las conexiones de enchufe contra humedad.
- Conecte el equipo sólo a un tomacorriente instalado conforme a lo prescrito.

Símbolos en estas instrucciones**Indicaciones de advertencia**

Las indicaciones de advertencia contenidas en estas instrucciones están clasificadas mediante palabras de advertencia que muestran la dimensión del peligro.

 **ADVERTENCIA**

- Denomina una situación posiblemente peligrosa.
- En caso de incumplimiento, la consecuencia puede ser la muerte o una lesión muy grave.

 **CUIDADO**

- Denomina una situación posiblemente peligrosa.
- En caso de incumplimiento, la consecuencia puede ser una lesión ligera.

 **INDICACIÓN**

Informaciones que sirven para una mejor comprensión o la prevención de posibles daños materiales o medioambientales.

Otras indicaciones

- A Referencia a una ilustración, p. ej. ilustración A.
- Referencia a otro capítulo.

VOLUMEN DE SUMINISTRO

- Controle si el suministro es correcto, está íntegro y no presenta daños.



INDICACIÓN

- Desempaque cuidadosamente el equipo.
- No eleve ni transporte el equipo por la tapa ni ágarrelo por el anillo de la tapa.

Proceda de la forma siguiente:

B

1. Saque las columnas angulares.
 - Los accesorios se encuentran en las columnas angulares.
2. Agarre el recipiente por los lados opuestos con las dos manos y sáquelo.

<input type="checkbox"/> A	biOrb AIR 60
1	Recipiente biOrb AIR 60 con tapa
2	Fuelle
3	Gatillo de pulverización
4	Botella con HumidiMist
5	Fuente de alimentación con adaptadores de conexión de red
6	Alfombrilla con capilares
7	Compost de fibra de coco
8	Placa de plástico
9	Tapón de goma
10	Instrucciones de uso

DESCRIPCIÓN DEL PRODUCTO



ADVERTENCIA

Peligro de muerte por asfixia.

Mantenga alejadas las bolsas de plástico y las piezas pequeñas de los niños pequeños y los bebés.

Uso conforme a lo prescrito

biOrb AIR 60 se debe emplear exclusivamente de la forma siguiente:

- Como terrario (mini-ecosistema para plantas).

Los componentes suministrados se deben emplear exclusivamente y de la forma siguiente para los productos biOrb:

- **Unidad de humidificación automática:** Para generar humedad en el biOrb AIR 60.
- **Fuente de alimentación:** Para conectar la unidad de humidificación y la unidad de iluminación a la red eléctrica.
 - Sustituyendo el adaptador se puede adaptar la fuente de alimentación al tomacorriente existente y a la tensión eléctrica.

Descripción del funcionamiento

Terrario con iluminación LED, unidad de humidificación automática controlada por sensor para la humidificación de las plantas colocadas, aireador y cartucho de filtro para la purificación del aire.

EMPLAZAMIENTO Y CONEXIÓN

Emplazamiento del recipiente

Proceda de la forma siguiente:

- No lo exponga a la radiación solar directa.
- Emplazar sólo en locales cerrados.
- No mueva el terrario lleno.
- No lo emplace sobre o cerca de equipos eléctricos.
- No lo emplace cerca de fuentes de calor.
- Operación observando los datos técnicos.

Desmontaje/ colocación de la unidad de humidificación automática

Proceda de la forma siguiente:

C

1. Abra la tapa del recipiente biOrb AIR 60.
2. Quite el conector del anillo de la tapa.
3. Quite el recipiente de la unidad de humidificación automática.
4. Coloque de nuevo el recipiente de la unidad de humidificación automática y enchufe el conector.

Instalación de la placa de plástico

Condición previa

- La unidad de humidificación automática está desmontada.

Proceda de la forma siguiente:

D

1. Coloque las dos partes de la placa de plástico con los lados planos una sobre la otra y presione las articulaciones hasta que se enclaven (clic).
2. Despliegue la placa de plástico y coloque la alfombrilla con capilares.
 - La abertura en la alfombrilla tiene que estar exactamente alineada a la abertura en el suelo de plantación.
3. Fije la alfombrilla con los bucles en la placa de plástico.
4. Pliegue la placa de plástico con la alfombrilla y colóquela en el recipiente.
5. Despliegue de nuevo la placa de plástico con la alfombrilla.
6. Coloque la placa de plástico con la abertura en el domo en el centro del recipiente.
7. Cierre el domo con los tapones de goma.

biOrb AIR 60 Plantación

Condición previa

- La unidad de humidificación automática está desmontada.

Preparación del compost de fibra de coco

Proceda de la forma siguiente:

E

1. Coloque el pedazo del compost de fibra de coco en aproximadamente 3 litros de agua y espere unos 30 minutos hasta que el compost de fibra de coco haya absorbido completamente el agua.
2. Desmenuce el compost de fibra de coco y distribúyalo uniformemente en la alfombra con capilares.

Plantación del compost de fibra de coco

El compost se puede plantar de forma intensa, media o leve.

Proceda de la forma siguiente:

F

1. Plante el compost de fibra de coco.
2. Llene cuidadosamente (¡evite rayar el vidrio acrílico!) medio litro de agua por el borde del sustrato de fibra de coco en la parte inferior del recipiente hasta que el indicador del nivel de agua muestre la altura nominal.
3. Después de 24 h, compruebe el nivel de agua y rellene agua hasta la altura nominal si fuera necesario.

PUESTA EN MARCHA

Llenado del recipiente de la unidad de humidificación automática



INDICACIÓN

- Emplee exclusivamente el HumidiMist suministrado. Su valor ph es neutro y está exento de calcio y minerales.
- El empleo de otros medios puede producir manchas en el vidrio acrílico o reducir su transparencia.

Condición previa

- La tapa del biOrb AIR 60 está abierta.

Proceda de la forma siguiente:

G

1. Quite la tapa de la unidad de humidificación automática.
2. Llene cuidadosamente el HumidiMist hasta la marca encima del sensor del nivel de agua.
 - Mantenga seco el conector de la unidad de humidificación automática.
3. Fije de nuevo la tapa en la unidad de humidificación automática.
4. Cierre la tapa del biOrb AIR 60.

Empleo/ sustitución del adaptador de conexión de red

Proceda de la forma siguiente:

H

1. Introduzca el adaptador de conexión de red apropiado para el tomacorriente en la guía de la fuente de alimentación hasta que el adaptador se enclave de forma perceptible (clic).
2. Sustitución del adaptador de conexión de red Presione el botón de enclavamiento y saque simultáneamente el adaptador de la guía.
3. Coloque el otro adaptador de conexión de red.

Conexión / desconexión

Con la primera conexión

- la iluminación se enciende y alcanza en 15 s la luminosidad máxima. El ritmo de 24 horas se tiene que arrancar por separado (→ Operación).
- Si el aireador arranca con velocidad media,
- el AIR produce neblina según necesidad para mantener la humedad del aire media automáticamente ajustada. La neblina también se puede producir de forma manual pulsando brevemente el botón de mando.

Cada uno de estos ajustes automáticos se puede modificar. (→ Operación)

Proceda de la forma siguiente:

I

1. Enchufe el conector hueco en la toma del anillo de la tapa
2. **Conexión:** Enchufe la fuente de alimentación en el tomacorriente.
3. Forme un bucle de goteo.
 - La unidad de nebulización y el ventilador se conectan de inmediato.
4. **Desconexión:** Saque la fuente de alimentación.

OPERACIÓN

La interacción de la unidad de humidificación automática controlada por sensor y el aireador garantiza una humidificación adecuada de las plantas y se puede ajustar en correspondencia a la plantación.

<input type="checkbox"/> J	Plantación
①	Leve
②	Media
③	Intensa

Condición previa

- La conexión de red está establecida.

Mensajes/ visualizaciones

La iluminación señala fallos y modificaciones del ajuste.

- La iluminación cambia una vez por hora de claro a oscuro. El HumidiMist se tiene que rellenar.
- La iluminación parpadea permanentemente. La unidad de humidificación automática no funciona, el conector de la unidad de humidificación no está correctamente asentado.

Ajuste de la iluminación de 24 horas

K

Proceda de la forma siguiente:

1. Cierre la tapa del recipiente biOrb AIR 60 y mantenga pulsada la tecla de ajuste unos 3 s
 - La iluminación arranca en el ritmo de 24 horas. Cada ritmo comienza con un aumento continuo de la luz (30 minutos) y termina con una disminución continua de la luz (30 minutos).
 - El ajuste se confirma mediante un cambio a corto plazo de la iluminación (disminución y aumento).
2. Para modificar el tiempo de arranque pulse de nuevo la tecla para el tiempo de arranque deseado aprox. 3 s.

Ajuste de la unidad de humidificación automática

En dependencia del tipo de plantas puede variar la cantidad de humidificación.

Recomendación:

- Plantación leve: poca cantidad
- Plantación media: cantidad media
- Plantación densa: alta cantidad

Proceda de la forma siguiente:

K

1. Abra la tapa del recipiente biOrb AIR 60.
 - El procedimiento de ajuste se activa.
2. Pulse brevemente la tecla de ajuste 1 ×.
 - El ajuste actual se muestra mediante el parpadeo de la iluminación.
3. Pulse brevemente la tecla de ajuste 1 × para modificar la cantidad de humidificación.
 - El ajuste se muestra mediante el parpadeo de la iluminación.
4. Cierre la tapa del recipiente.
 - El ajuste se almacena.

Cantidad de humidificación	La iluminación parpadea
Leve	1 ×
Media	2 ×
Alto	3 ×

Ajuste del número de revoluciones del aireador

En dependencia del tipo de plantas puede variar el número de revoluciones del aireador.

Recomendación:

- Plantación leve: número de revoluciones bajo
- Plantación media: número de revoluciones medio
- Plantación densa: número de revoluciones alto

Proceda de la forma siguiente:

K

1. Abra la tapa del recipiente biOrb AIR 60.
 - El procedimiento de ajuste se activa.
2. Mantenga pulsada la tecla de ajuste hasta que se apague la iluminación y pulse después brevemente la tecla de ajuste todavía 1 ×.
 - El ajuste se muestra mediante el parpadeo de la iluminación.
3. Pulse brevemente la tecla de ajuste 1 × para modificar el número de revoluciones del aireador.
 - El ajuste se muestra mediante el parpadeo de la iluminación.
4. Cierre la tapa del recipiente.
 - El ajuste se almacena.

Velocidad del aireador	La iluminación parpadea
Leve	1 ×
Media	2 ×
Alto	3 ×

LIMPIEZA Y MANTENIMIENTO

Área	Trabajos a ejecutar
Agua	Controle semanalmente el nivel de agua 1 x. (→ Plantación del compost de fibra de coco)
Cartucho del filtro	Sustitúyalo cada 3 meses. (→ Cambio del cartucho del filtro)
Unidad de nebulización	Rellene fluido de niebla cuando se señala mediante la iluminación. (→ Mensajes/ visualizaciones)
Limpieza del recipiente	Si fuera necesario.

Cambio del cartucho del filtro

Proceda de la forma siguiente:

L

1. Quite la cubierta del cartucho del filtro.
2. Saque el cartucho del filtro desgastado.
3. Coloque el cartucho de filtro nuevo.

Limpeza



INDICACIÓN

Para que el vidrio acrílico se mantenga transparente y no se raye:

- No emplee limpiadores doméstico, sino exclusivamente HumidiMist.
- Emplee sólo paños de microfibra.

OASE recomienda: "Abrillantador y paño de microfibra OASE biOrb" (46033).

Proceda de la forma siguiente:

1. Limpie la tapa del recipiente y el lado exterior del anillo de la tapa con un paño húmedo.
2. Enrosque el gatillo de pulverización en una de las botellas HumidiMist.
3. Rocíe el recipiente por dentro con HumidiMist. El gatillo de pulverización pulveriza en cada posición.
4. Limpie el recipiente con un paño de limpieza.

Limpieza del indicador del nivel de agua

Proceda de la forma siguiente:

M

1. Quite la manguera del indicador del nivel de agua.
2. Coloque el fuelle en la manguera.
3. Accione el fuelle.
4. Coloque de nuevo la manguera.

Desmontaje de la tapa

La tapa está fijada con un cierre de bayoneta en el recipiente.

- Quite el conector de la alimentación de corriente si fuera necesario.
- Quite el recipiente de la unidad de humidificación automática. (→ Desmontaje/ colocación de la unidad de humidificación automática)

Proceda de la forma siguiente:

N

1. Gire la tapa en el sentido antihorario hasta el tope.
2. Quite la tapa.

Colocación de la tapa

Condición previa

- La unidad de humidificación automática está desmontada.

Proceda de la forma siguiente:

O

1. Coloque la tapa en el recipiente y abra la tapa.
2. Gire la tapa hasta que las ranuras en la tapa se encuentren en las muescas en el borde del recipiente.
3. Gire la tapa en sentido horario hasta el tope.

DESECHO



INDICACIÓN

Este equipo contiene componentes electrónicos y está prohibido desecharlo en la basura doméstica.

- Inutilice el equipo cortando el cable.
- Deseche el equipo a través del sistema de recogida previsto.

GARANTÍA

La OASE GmbH asume por este equipo OASE adquirido por Usted una garantía de **24 meses conforme a las condiciones de garantía abajo especificadas**. El plazo de garantía comienza con la adquisición del equipo en los centros de distribución de OASE. En caso de una reventa, el plazo de garantía no se reinicia. El plazo de garantía no se prolonga ni se renueva por el hecho de recibir prestaciones de garantía. Sus derechos legales como comprador, especialmente los derechos resultantes de la garantía legal, se mantienen válidos y no sufren ninguna restricción por esta garantía.

Condiciones de garantía

La OASE GmbH concede una garantía por calidad de fabricación impecable, conforme al fin de utilización prescrito, así como el montaje correcto y funcionamiento perfecto del equipo. En términos de garantía podemos seleccionar entre una reparación gratuita o un suministro gratuito de piezas de repuesto o la entrega de un equipo de recambio. Si el modelo correspondiente ya no está en producción, nos reservamos el derecho de suministrar un equipo de recambio de nuestro surtido, que se asemeje lo más posible al modelo reclamado. Nuestra garantía no incluye las reclamaciones debidas a errores de montaje y de operación así como por un cuidado deficiente, el uso de agentes limpiadores inapropiados, por no ejecutar los trabajos de mantenimiento, un uso no conforme a lo prescrito, daños por accidente, caída, golpe, heladas, el corte de

las clavijas de enchufe, la reducción de la longitud de cables, depósitos calcáreos o intentos de reparación inadecuados. En este sentido, use el equipo conforme a lo prescrito en el manual de uso, el cual forma parte de la garantía. La garantía tampoco incluye las piezas de desgaste, p. ej. las lámparas.

La garantía tampoco incluye la restitución de los gastos resultantes del desmontaje y montaje, la inspección, eventuales reclamaciones por pérdida de ganancia e indemnización por daños y perjuicios, así como otros derechos por daños y pérdidas de cualquier tipo originadas por el propio equipo o su utilización.

La garantía sólo es válida para el país donde el equipo fue comprado en un centro de distribución de OASE. Esta garantía está sujeta al derecho alemán con exclusión de la Convención de las Naciones Unidas sobre los contratos de compraventa internacional de mercancías (CISG).

Cualquier reclamación relacionada con la garantía sólo se debe presentar a la empresa OASE GmbH, Tecklenburger Straße 161 en D-48477 Hörstel, Alemania, enviando el equipo –o la parte del equipo que se reclama– con porte pagado y bajo propio riesgo con una copia del comprobante de compra original del comerciante de OASE, este certificado de garantía y la descripción del error reclamado.

La garantía expira cuando se quita el número de serie o se desmonta el terrario.

PIEZAS DE RECAMBIO

El equipo se mantiene seguro y trabaja de forma fiable con las piezas originales de OASE. Consulte los dibujos de piezas de recambio y las piezas de recambio en nuestra página web.



www.oase-livingwater.com/piezasderepuesto-ia





ELIMINACIÓN DE FALLOS

Fallo	Causa	Acción correctora
El equipo no funciona	No hay tensión de alimentación	Compruebe la tensión de alimentación y las líneas de conexión.
La iluminación parpadea permanentemente	Conector hueco al anillo de la tapa no correctamente enchufado	Enchufe correctamente el conector hueco.
La iluminación cambia 3 x de claro a oscuro	Hay muy poco HumidiMist	Llene el HumidiMist
La unidad de humidificación automática no funciona.	Conector hueco no correctamente enchufado	Enchufe correctamente el conector hueco.

DATOS TÉCNICOS

Descripción		Valor		
Fuente de alimentación	Tensión de conexión de red primaria	V CA	100 a 240	
	Tensión de referencia secundaria	V CC	24	
	Frecuencia de red	Hz	50	
	Categoría de protección		IP20	
	Longitud línea de conexión	m	2,5	
biOrb AIR 60	Tensión de referencia	V CC	24	
	Consumo de potencia máximo	W	20	
	Dimensiones	Altura	mm	560
		Diámetro	mm	500
	Peso	kg	8,8	

SÍMBOLOS EN EL EQUIPO

IP 20	Protegido contra contacto con los dedos.
	Categoría de protección II, separación eléctrica segura de la red mediante aislamiento reforzado o doble.
	Emplear en interiores
	No desechar el equipo en la basura doméstica.
	Leer y tener en cuenta las instrucciones de uso

Tradução das instruções de uso originais

 **AVISO**

- O aparelho pode ser utilizado por crianças com idade igual ou superior a 8 anos e pessoas com capacidades físicas, sensoriais ou mentais reduzidas ou com falta de experiência ou conhecimentos, enquanto vigiadas por adultos ou quando foram informadas sobre o uso seguro do aparelho e entenderam os riscos remanescentes.
- Crianças não podem brincar com o aparelho.
- A limpeza e a manutenção não podem ser realizadas por crianças sem que sejam vigiadas por adultos.
- O aparelho não pode ser utilizado quando apresenta cabos e fios defeituosos ou a carcaça danificada.
- Antes de conectar o aparelho, controlar que as características eléctricas do aparelho correspondem às da rede eléctrica. As características do aparelho estão indicadas na etiqueta de identificação, sobre a embalagem ou nestas instruções de uso.
- Antes de fazer trabalhos no aparelho, desconectar a ficha eléctrica.

INSTRUÇÕES DE SEGURANÇA

- Em caso de carcaça defeituosa, o aparelho não pode ser posto em funcionamento.
- Não abrir a carcaça do aparelho ou os componentes do mesmo, a menos que as instruções de uso autorizem expressamente tal intervenção.
- Fazer só os trabalhos, no aparelho, descritos nestas instruções de uso. Recomendamos que se dirija a um centro de serviço ou, em caso de dúvida, ao fabricante, caso não consiga eliminar os problemas.
- Utilizar exclusivamente peças e acessórios originais para o aparelho.
- Nunca proceda a modificações técnicas do aparelho.
- Proteger a ficha contra a penetração de água.
- Conectar o aparelho só com uma tomada instalada de acordo com as normas vigentes.

Símbolos usados nestas instruções

Instruções de advertência

As instruções de advertência estão classificadas por palavras-sinal que informam sobre o grau do perigo.

 **ADVERTÊNCIA**

- Refere-se a uma situação eventualmente perigosa.
- A não observação pode provocar a morte ou lesões muito graves.

 **CUIDADO**

- Refere-se a uma situação eventualmente perigosa.
- A não observação pode provocar ligeiras lesões ou ferimentos não graves.

 **NOTA**

Informações que servem para compreender melhor ou prevenir eventuais danos materiais ou ecológicos.

Outras instruções

- A Faz referência a uma figura, p. ex., figura A
- Nota remissiva a outro capítulo

ÂMBITO DE ENTREGA

- Controlar a correcção, integridade numérica e ausência de danos do volume de entrega.



NOTA

- Desembalar com cuidado o aparelho.
- Não levantar nem transportar a aparelho pela tampa ou anel da tampa.

Proceder conforme descrito abaixo:

B

1. Tirar fora as colunas de canto.
 - Nas colunas de canto encontra-se o acessório.
2. Segurar com as mãos o recipiente pelos lados opostos e tirar.

<input type="checkbox"/> A	biOrb AIR 60
1	biOrb AIR 60 Recipiente com tampa
2	Fole
3	Componente de pulverização
4	Garrafa com HumidiMist
5	Módulo power supply com adaptadores de conexão
6	Esteira com vasos capilares
7	Composto de coco
8	Placa de plástico
9	Tampão de borracha
10	Instruções de uso

DESCRIÇÃO DO PRODUTO



ADVERTÊNCIA

Perigo de vida por asfixiação.

Manter sacos de plástico e peças pequenas afastados de bebés e crianças.

Emprego conforme o fim de utilização acordado

biOrb AIR 60 só pode ser utilizado conforme descrito abaixo:

- Terrário (mini-ecossistema para plantas).

Os componentes que fazem parte do volume de entrega só podem ser utilizados para os produtos biOrb e conforme descrito abaixo:

- **Unidade de humidificação automática:** Serve para produzir humidade no biOrb AIR 60.
- **Módulo power supply:** Serve para conectar a unidade de humidificação automática e a unidade de iluminação à rede eléctrica.
 - A troca do adaptador permite adaptar o módulo power supply à tomada existente e à tensão eléctrica existente.

Descrição do funcionamento

Terrário com iluminação LED, unidade de humidificação automática, controlada por sensor, para humedecer as plantas, com ventilador e cartucho filtrante para limpar o ar.

POSICIONAR E CONECTAR

Posicionar o recipiente

Proceder conforme descrito abaixo:

- Não expor à radiação solar directa.
- Utilizar só em salas fechadas.
- Nunca mover o terrário quando não vazio.
- Nunca colocar acima ou perto de aparelhos eléctricos.
- Nunca colocar na proximidade de fontes de calor.
- Operação, sendo observadas as características técnicas.

Retirar/Encaixar a unidade e humidificação automática

Proceder conforme descrito abaixo:

C

1. biOrb AIR 60 Abrir a tampa.
2. Desconectar a ficha do anel da tampa.
3. Tirar o recipiente da unidade de humidificação automática.
4. Colocar o recipiente da unidade de humidificação automática no terrário e conectar a ficha.

Instalar placa de plástico

Condição prévia

- A unidade de humidificação automática está desmontada.

Proceder conforme descrito abaixo:

D

1. Pôr, com os seus lados planos, as duas partes da placa de plástico uma em cima da outra e ligar por pressão as articulações até que engatem (click).
2. Desdobrar a placa de plástico e colocar a esteira com os vasos capilares.
 - A abertura da esteira deve corresponder exactamente à abertura da terra vegetal para as plantas.
3. Fixar, mediante os laços, a esteira à placa de plástico.
4. Dobrar a placa juntamente com a esteira e posicionar no recipiente.
5. Desdobrar a placa juntamente com a esteira.
6. Aplicar a abertura da placa de plástico ao espigão, no centro do recipiente.
7. Tapar o espigão por meio do tampão de borracha.

biOrb AIR 60 Plantar

Condição prévia

- A unidade de humificação automática está desmontada.

Preparar o composto e coco

Proceder conforme descrito abaixo:

E

1. Pôr de molho o composto de coco - 3 litros de água - e esperar cerca de 30 minutos até que o composto de coco tenha absorvido toda a água.
2. Esmiçar o composto de coco e distribuir uniformemente sobre a esteira com os vasos capilares.

Plantar o composto de coco

O composto pode receber baixo número, número médio ou alto número de plantas

Proceder conforme descrito abaixo:

F

1. Plantar o composto de coco.
2. Deitar cuidadosamente (Evitar a destruição do vidro acrílico!) meio litro de água, ao lado do substrato de coco, na parte inferior do recipiente até que o indicador de nível mostre a altura nominal de água.
3. Depois de 24 h, controlar o nível; se necessário deitar mais água até à altura nominal.

COLOCAR O APARELHO EM OPERAÇÃO

Encher o recipiente da unidade de humificação automática



NOTA

- Utilizar exclusivamente o HumidiMist que faz parte do volume de entrega. Trata-se de um material neutro, desprovido de cálcio e substâncias minerais.
- A utilização de outro material é susceptível de provocar manchas no vidro acrílico ou reduzir a transparência.

Condição prévia

- A tampa biOrb AIR 60 está aberta.

Proceder conforme descrito abaixo:

G

1. Tirar a tampa da unidade de humificação automática.
2. Deitar cuidadosamente HumidiMist até à marcação acima do sensor de nível de água.
 - Manter seca a ficha da unidade de humificação automática.
3. Fixar a tampa sobre a unidade de humificação automática.
4. Fechar a tampa biOrb AIR 60.

Instalar/Trocar o adaptador de conexão à rede

Proceder conforme descrito abaixo:

H

1. Encaixar o adaptador correspondente à tomada na guia do módulo power supply até que o adaptador engate (click).
2. Trocar o adaptador de conexão à rede: Carregar no botão de engate e simultaneamente tirar o adaptador da guia.
3. Instalar outro adaptador.

Ligar/Desligar

Com a primeira activação

- a iluminação acende e depois de 15 s atinge a intensidade máxima. O ritmo de 24 horas deve ser activado em separado (→ Operação),
- o ventilador arranca a velocidade média,
- o AIR produz a névoa necessária para manter a humidade de ar média, automaticamente ajustada. Como alternativa, a névoa pode ser produzida manualmente com uma breve pressão do botão.

Cada valor ajustado para o modo automático pode ser corrigido. (→ Operação)

Proceder conforme descrito abaixo:

I

1. Ligar a ficha oca com a bucha do anel da tampa.
2. **Ligar:** Conectar o módulo power supply com a tomada.
3. Formar presilha de gotejamento.
 - A unidade de névoa e o ventilador arrancam de imediato.
4. **Desligar:** Desconectar o módulo power supply.

OPERAÇÃO

A interacção entre a unidade de humificação automática, controlada por sensor, e o ventilador garante uma humificação adequada das plantas e pode ser adaptada ao número de plantas existentes.

<input type="checkbox"/> J	Plantas
①	Poucas
②	Média
③	Muitas

Condição prévia

- Conexão à rede eléctrica está estabelecida.

Mensagens/Aviões

A iluminação sinaliza falhas e alterações de ajuste.

- Uma vez por hora a iluminação muda de claro a escuro. Deve ser corrigido o nível de HumidiMist.
- A iluminação pisca continuamente: A unidade de humificação automática não funciona, a ficha de unidade não está correctamente conectada.

Corrigir o ajuste da iluminação de 24 horas K

Proceder conforme descrito abaixo:

1. biOrb AIR 60 Fechar a tampa do recipiente e manter premida a tecla de correcção por 3 s.
 - A iluminação opera no intervalo de 24 horas. Cada intervalo começa com o aumento contínuo da intensidade da luz (30 min) e acaba com uma redução contínua da luz (30 min).
 - O valor corrigido é confirmado por uma breve mudança de iluminação (redução e aumento da intensidade).
2. Para corrigir a hora de início, manter premido novamente por 3 s a tecla na hora prevista.

Corrigir a unidade de humidificação automática

A quantidade de humidificação depende do número de plantas.

Recomendação:

- Poucas plantas: Pouca humidificação
- Número médio de plantas: Humidificação média
- Muitas plantas: Alta humidificação

Proceder conforme descrito abaixo:

 K

1. biOrb AIR 60 Abrir a tampa.
 - O processo de correcção é activado.
2. Premir brevemente 1 x.
 - O ajuste actual é sinalizado pela iluminação a piscar.
3. Para corrigir a quantidade de humidificação, premir brevemente a tecla 1 x.
 - A correcção é sinalizada pela iluminação a piscar.
4. Fechar a tampa do recipiente.
 - O valor corrigido é armazenado.

Quantidade de humidificação	Iluminação a piscar
Pouco	1 x
Médio	2 x
Muito	3 x

Corrigir a velocidade de rotação do ventilador

A velocidade de rotação do ventilador depende do número de plantas.

Recomendação:

- Poucas plantas: Baixa velocidade
- Número médio de plantas: Velocidade média
- Muitas plantas: Alta velocidade

Proceder conforme descrito abaixo:

 K

1. biOrb AIR 60 Abrir a tampa.
 - O processo de correcção é activado.
2. Manter a tecla de correcção premida até que a iluminação se apague, depois premir brevemente 1 x a tecla.
 - A correcção é sinalizada pela iluminação a piscar.
3. Para corrigir a velocidade do ventilador, premir brevemente a tecla 1 x.
 - A correcção é sinalizada pela iluminação a piscar.
4. Fechar a tampa do recipiente.
 - O valor corrigido é armazenado.

Velocidade do ventilador	Iluminação a piscar
Pouco	1 x
Médio	2 x
Muito	3 x

LIMPEZA E MANUTENÇÃO

Área	Trabalhos necessários
Água	Controlar o nível de água 1 x por semana. (→ Plantar o composto de coco)
Cartucho filtrante	Substituir cada 3 meses. (→ Substituir o cartucho filtrante)
Unidade de névoa	Corrigir o nível de fluido de névoa quando exigido pela iluminação. (→ Mensagens/Aviões)
Limpar o recipiente	Conforme necessário.

Substituir o cartucho filtrante

Proceder conforme descrito abaixo:

- L
1. Retirar a cobertura do cartucho filtrante.
 2. Tirar o cartucho gasto.
 3. Encaixar o novo cartucho.

Limpar



NOTA

Para que o vidro acrílico fique transparente e não seja prejudicado:

- Não utilizar detergentes domésticos, preferir exclusivamente HumidiMist.
- Só utilizar pano de microfibras.

A OASE recomenda: Polimento e panos de microfibra OASE biOrb (46033).

Proceder conforme descrito abaixo:

1. Limpar por meio de um pano húmido a tampa e o lado exterior do anel.
2. Enroscar o componente de pulverização sobre uma das garrafas HumidiMist.
3. Pulverizar HumidiMist sobre o interior do recipiente. O componente de pulverização funciona em qualquer posição.
4. Limpar com um pano de limpeza o interior do recipiente.

Limpar o indicador de nível de água

Proceder conforme descrito abaixo:

- M
1. Tirar a mangueira do indicador de nível de água.
 2. Aplicar a fole à mangueira.
 3. Accionar a fole.
 4. Aplicar a mangueira ao indicador de nível de água.

Tirar a tampa

O fecho de baioneta mantém a tampa fechada sobre o recipiente.

- Se necessário, desconectar a ficha da alimentação eléctrica.
- Retirar o recipiente da unidade de humificação automática. (→ Retirar/Encaixar a unidade e humificação automática)

Proceder conforme descrito abaixo:

- N
1. Rodar a tampa no sentido anti-horário, até encontrar resistência.
 2. Tirar a tampa.

Colocar a tampa

Condição prévia

- A unidade de humificação automática está desmontada.

Proceder conforme descrito abaixo:

- O
1. Colocar a tampa sobre o recipiente e abrir a tampa.
 2. Rodar a tampa até que as ranhuras da tampa se encontrem nos rebaiços da borda do recipiente.
 3. Rodar a tampa no sentido horário, até encontrar resistência.

DESCARTAR O APARELHO USADO



NOTA

O aparelho não poderá ser eliminado com o lixo doméstico por conter componentes electrónicos!

- Separar por corte o cabo de alimentação o que torna o aparelho inutilizável.
- Entregar o aparelho usado ou defeituoso ao sistema de recolha previsto.

GARANTIA

A OASE GmbH assume para este aparelho uma garantia de fabrico de **24 meses em conformidade com as condições abaixo especificadas**. A vigência do período de garantia tem início com a primeira aquisição do aparelho num dos centros de distribuição OASE. O período de garantia não será reiniciado após a revenda do produto. O período de garantia não será prorrogado nem restabelecido por serviços cobertos pela garantia. Os seus direitos legais enquanto adquirente, designadamente com respeito à garantia legal, não serão afectados nem reduzidos por esta garantia voluntária.

Condições de garantia voluntária

A OASE GmbH garante a boa qualidade conforme o fim de utilização previsto, a montagem correcta e o funcionamento perfeito. A garantia refere-se, a critério do fabricante, à reparação gratuita ou o fornecimento gratuito de peças de reposição ou de um aparelho em substituição do defeituoso. Caso o tipo do aparelho defeituoso deixe de ser produzido, reservamo-nos o direito de fornecer, do nosso sortido, um aparelho em substituição do defeituoso e que se aproxime o mais perto possível do tipo anterior. As reclamações que tenham a sua origem numa instalação deficiente, operação incorrecta ou cuidados insuficientes (por exemplo, utilização de detergentes inadequados), falta de manutenção, utilização incorrecta, danos provocados por acidentes, quedas, choques, geada, separação da ficha

PEÇAS DE REPOSIÇÃO

Com peças de reposição originais da OASE, o aparelho permanece seguro e opera perfeitamente. Os desenhos e mones das peças de reposição podem ser vistos na nossa website.



www.oase-livingwater.com/spareparts-international-ia

eléctrica, redução do comprimento do cabo eléctrico, depósitos calcários, tentativas de reparação indevidas, não estão cobertas pela presente garantia voluntária. Leia e observe as instruções de serviço em anexo que fazem parte da garantia. As peças sujeitas a desgaste permanente, por exemplo, lâmpadas, não estão abrangidas pela garantia.

O reembolso das despesas de montagem e desmontagem, verificações, a indemnização por perdas de benefícios ou danos estão excluídos da garantia. Isto é extensivo a danos ou prejuízos consequenciais de qualquer natureza, causados pelo aparelho ou pela sua utilização.

A garantia será apenas válida num país na qual o aparelho for adquirido a um distribuidor OASE. A legislação alemã rege a presente garantia sob exclusão da Convenção das Nações Unidas sobre Contratos de Aquisição Internacional de Mercadorias (CISG).

Eventuais reclamações cobertas pela Garantia poderão ser dirigidas só à OASE GmbH, Tecklenburger Straße 161, D-48477 Hörstel, Alemanha, enviando, a porte pago e com risco de transporte suportado pelo remetente, o aparelho ou componente defeituoso, incluindo o talão original do revendedor OASE, este Certificado de garantia e a descrição da falha reclamada.

A garantia pelo produto é anulada quando é tirado o número de série ou desmontado o terrário.





ELIMINAÇÃO DE FALHAS

Avaria/Falha	Causa	Remédio
O aparelho não funciona	Tensão eléctrica ausente	Controlar a tensão da linha e a conexão.
A iluminação pisca continuamente:	A ficha oca do anel da tampa não está correctamente conectada	Estabelecer a conexão correcta da ficha
A iluminação muda 3 × de claro a escuro	Há falta de HumidiMist	Corrigir o nível de HumidiMist
A unidade de humificação automática não funciona	A ficha oca não está correctamente conectada	Estabelecer a conexão correcta da ficha

DADOS TÉCNICOS

Descrição		Valor		
Módulo power supply	Tensão primária de conexão à rede	V AC	100 – 240	
	Voltagem dimensionada secundária	V DC	24	
	Frequência	Hz	50	
	Tipo de protecção		IP20	
	Comprimento cabo de alimentação	m	2,5	
biOrb AIR 60	Rated voltage	V DC	24	
	Consumo máx. de energia	W	20	
	Dimensões	Altura	mm	560
		Diâmetro	mm	500
	Peso	kg	8,8	

SÍMBOLOS SOBRE O APARELHO

IP 20	Protecção contra contacto com os dedos
	Classe de protecção II, separação eléctrica segura da rede eléctrica por isolamento duplo ou reforçado.
	Utilizar só no interior de salas.
	Não deitar ao lixo doméstico
	Ler e observar as instruções de uso

Traduzione delle istruzioni d'uso originali

⚠ AVVISI

- Questo apparecchio può essere utilizzato da bambini di età superiore a 8 anni e da persone con capacità fisiche, sensoriali o mentali ridotte, se sono supervisionate o se sono state istruite sull'uso sicuro dell'apparecchio e che sono in grado di comprendere i pericoli che ne possono derivare.
- Ai bambini è vietato giocare con l'apparecchio.
- La pulizia e la manutenzione utente non devono essere effettuate da bambini senza opportuna supervisione.
- Non utilizzare l'apparecchio se i cavi elettrici o l'alloggiamento sono danneggiati.
- Collegare l'apparecchio solo se i dati elettrici dell'apparecchio e dell'alimentazione elettrica coincidono. I dati sono riportati sulla targhetta di identificazione dell'apparecchio, sulla confezione, oppure nelle presenti istruzioni d'uso.
- Prima di intervenire sull'apparecchio, estrarre la spina dalla presa della corrente.

AVVERTENZE DI SICUREZZA

- L'apparecchio non deve venire usato in caso di scatola difettosa.
- Aprire l'alloggiamento dell'apparecchio o dei relativi componenti solo se ciò è espressamente indicato nelle presenti istruzioni.
- Eseguire sull'apparecchio solo le operazioni descritte in queste istruzioni. In caso di mancata risoluzione dei problemi, rivolgersi ad un centro d'assistenza autorizzato o in caso di dubbio al produttore.
- Impiegare per l'apparecchio solo parti di ricambio ed accessori originali.
- Non apportare mai modifiche tecniche all'apparecchio.
- Proteggere i connettori dall'infiltrazione di umidità.
- Collegare l'apparecchio solo ad una presa installata secondo le norme.

Simboli utilizzati in queste istruzioni**Avvertenze**

Le avvertenze contenute in queste istruzioni sono contrassegnate da parole segnaletiche che indicano l'entità del rischio.

⚠ AVVISI

- Definisce una situazione possibilmente pericolosa.
- In caso di inosservanza ne possono conseguire la morte o serie lesioni.

⚠ CAUTELE

- Definisce una situazione possibilmente pericolosa.
- In caso di inosservanza ne possono conseguire leggere o lievi lesioni.

ℹ NOTA

Informazioni destinate ad una migliore comprensione o alla prevenzione di possibili danni materiali o all'ambiente.

Altre avvertenze

- A Riferimento ad un'illustrazione, ad es. illustrazione A.
- Rimando ad un altro capitolo.

VOLUME DI FORNITURA

- Controllare il contenuto della fornitura relativamente alla correttezza, alla completezza e alla presenza di danni.



NOTA

- Disimballare l'apparecchio procedendo con cautela.
- Non sollevare o portare l'apparecchio agendo sul coperchio o afferrando l'anello.

Procedere nel modo seguente:

B

1. Sfilare le colonne angolari.
 - Sono presenti degli accessori nelle colonne angolari.
2. Afferrare il contenitore sui lati antistanti con entrambe le mani e poi tirarlo fuori.

<input type="checkbox"/> A	biOrb AIR 60
1	Contenitore con coperchio biOrb AIR 60
2	Soffietto
3	Spruzzatore
4	Bottiglia con HumidiMist
5	Alimentatore a spina con adattatori di allacciamento alla rete
6	Stuoia con recipienti capillari
7	Compost di cocco
8	Pannello in plastica
9	Tappo in gomma
10	Istruzioni d'uso

DESCRIZIONE DEL PRODOTTO



AVVISO

Pericolo di morte per asfissia.

Tenere lontano da bambini e infanti i sacchetti di plastica e gli oggetti di piccole dimensioni.

Impiego ammesso

biOrb AIR 60 deve essere utilizzato solo nel modo seguente:

- Come terrario (mini-ecosistema per piante)

I componenti forniti devono essere utilizzati esclusivamente e come di seguito per prodotti biOrb.

- **Unità di inumidimento automatica:** per generare umidità nel biOrb AIR 60.
- **Alimentatore a spina:** Per il collegamento dell'unità di inumidimento automatica e dell'unità di illuminazione alla rete elettrica.
 - Sostituendo l'adattatore, l'alimentatore a spina può essere adattato alla presa esistente e alla tensione elettrica.

Descrizione del funzionamento

Terrario con illuminazione LED, unità automatica controllata da sensore per l'inumidimento delle piante al riparo, ventilatore e cartuccia filtrante per la depurazione dell'aria.

INSTALLAZIONE E ALLACCIAMENTO

Installare il contenitore

Procedere nel modo seguente:

- Non esporre alla radiazione solare diretta.
- Installare solo in locali chiusi.
- Non spostare il terrario pieno.
- Non posizionare sopra o vicino ad apparecchi elettrici.
- Non posizionare vicino a fonti di calore.
- Funzionamento in conformità alle caratteristiche tecniche.

Rimuovere/inserire l'unità di inumidimento automatica

Procedere nel modo seguente:

C

1. Aprire il coperchio del contenitore biOrb AIR 60.
2. Sfilare il connettore dall'anello del coperchio.
3. Rimuovere il contenitore dell'unità di inumidimento automatica.
4. Rimontare il contenitore dell'unità di inumidimento automatica e poi inserire il connettore.

Installare il pannello in plastica

Condizione

- L'unità di inumidimento automatica è smontata.

Procedere nel modo seguente:

D

1. Sovrapporre le due parti del pannello in plastica con i lati piani e poi premere gli snodi gli uni contro gli altri finché non si innestano in posizione (clic).
2. Aprire il pannello in plastica e applicare la stuoia con i recipienti capillari.
 - L'apertura praticata nella stuoia deve essere allineata esattamente rispetto all'apertura presente nel terreno.
3. Fissare la stuoia con gli anelli sul pannello in plastica.
4. Chiudere il pannello in plastica insieme alla stuoia e poi inserirlo nel contenitore.
5. Riaprire il pannello in plastica insieme alla stuoia.
6. Inserire il pannello in plastica con l'apertura sul duomo al centro del contenitore.
7. Chiudere il duomo applicando il tappo in gomma.

Piantare biOrb AIR 60

Condizione

- L'unità di inumidimento automatica è smontata.

Preparare il compost di cocco

Procedere nel modo seguente:

E

1. Sistemare il pezzo di compost di cocco in circa 3 litri d'acqua e poi attendere circa 30 minuti finché il compost non ha completamente assorbito l'acqua.
2. Sminuzzare il compost e distribuirlo uniformemente sulla stuoia con recipienti capillari.

Piantare il compost di cocco

Il compost può essere piantato in misura forte, media o minima.

Procedere nel modo seguente:

F

1. Piantare il compost di cocco.
2. Attenzione: evitare di graffiare il vetro acrilico! Sul bordo del substrato di cocco, introdurre mezzo litro d'acqua nella parte inferiore del contenitore finché l'indicatore di livello non indica l'altezza di riferimento.
3. Dopo 24 h controllare il livello dell'acqua ed eventualmente ripristinare l'altezza di riferimento.

MESSA IN FUNZIONE

Riempire il contenitore dell'unità di inumidimento automatica



NOTA

- Utilizzare solo l'HumidiMist fornito. È neutro ph, senza calcio e sostanze minerali.
- L'utilizzo di altri prodotti può provocare la formazione di macchie sul vetro acrilico e ridurre la sua trasparenza.

Condizione

- Il coperchio biOrb AIR 60 è aperto.

Procedere nel modo seguente:

G

1. Togliere il coperchio dell'unità di inumidimento automatica.
2. Procedendo con cautela, introdurre l'HumidiMist fino al segno di riferimento sopra il sensore di livello acqua.
 - Assicurarsi che il connettore dell'unità di inumidimento automatica sia sempre asciutto.
3. Fissare nuovamente il coperchio sull'unità di inumidimento automatica.
4. Chiudere il coperchio biOrb AIR 60.

Inserire/sostituire l'adattatore di allacciamento alla rete

Procedere nel modo seguente:

H

1. Inserire un adattatore adatto alla presa nella guida dell'alimentatore, ossia finché l'adattatore non scatta in modo percettibile (clic).
2. Sostituire l'adattatore di allacciamento alla rete: Premere sul pulsante di arresto e contemporaneamente spingere l'adattatore fuori dalla guida.
3. Inserire un altro adattatore di allacciamento alla rete.

Avviamento / Spegnimento

Con la prima attivazione

- l'unità di illuminazione si accende e raggiunge la luminosità max. entro 15 secondi. Il ritmo di 24 ore deve essere avviato separatamente (→ Impiego),
- il ventilatore si avvia con velocità media,
- l'AIR genera della nebbia secondo il fabbisogno in modo da mantenere invariata l'umidità media dell'aria regolata automaticamente. La nebbia si può generare anche manualmente premendo brevemente il pulsante operativo.

Ognuna di queste regolazioni automatiche può essere modificata (→ Impiego).

Procedere nel modo seguente:

I

1. Inserire il connettore femmina nella presa situata sull'anello del coperchio.
2. **Avviamento:** inserire l'alimentatore a spina nella presa.
3. Formare anelli di gocce.
 - Il nebulizzatore e la ventola si avviano immediatamente.
4. **Spegnimento:** Staccare l'alimentatore a spina.

IMPIEGO

L'interazione di unità automatica controllata da sensore e ventilatore garantisce un inumidimento appropriato delle piante e può essere regolata a seconda della piantagione.

<input type="checkbox"/> J	Piantagione
①	Minima
②	Media
③	Fitta

Condizione

- L'allacciamento alla rete è stabilito.

Messaggi/Visualizzazioni

L'unità di illuminazione segnala anomalie e variazioni di regolazione.

- L'unità di illuminazione passa una volta ogni ora da chiaro a scuro: Rabboccare HumidiMist.

- L'unità di illuminazione lampeggia continuamente: l'unità di inumidimento automatica non funziona, il relativo connettore non è alloggiato correttamente.

Regolare l'illuminazione di 24 ore

K

Procedere nel modo seguente:

1. Chiudere il coperchio del contenitore biOrb AIR 60 e poi tenere premuto il tasto di regolazione per circa 3 secondi.
 - L'unità di illuminazione inizia nel ritmo di 24 ore. Ogni ritmo inizia e termina rispettivamente con un aumento (30 min.) e una riduzione (30 min.) di luce continua.
 - La regolazione viene confermata mediante un rapido cambio di illuminazione (riduzione e aumento).
2. Per modificare il tempo iniziale, tenere premuto il tasto per circa 3 secondi.

Regolare l'unità di inumidimento automatica

La quantità di inumidimento può variare a seconda del tipo di piante.

Consiglio:

- Piantagione minima: quantità minima
- Piantagione media: quantità media
- Piantagione fitta: quantità elevata

Procedere nel modo seguente:

K

1. Aprire il coperchio del contenitore biOrb AIR 60.
 - Il processo di regolazione viene attivato.
2. Premere brevemente il tasto di regolazione 1 ×.
 - La regolazione corrente viene visualizzata mediante il lampeggiamento dell'unità di illuminazione.
3. Per modificare la quantità di inumidimento, premere brevemente il tasto di regolazione 1 ×.
 - La regolazione viene visualizzata mediante il lampeggiamento dell'unità di illuminazione.
4. Chiudere il coperchio del contenitore.
 - La regolazione viene memorizzata.

Quantità di inumidimento	L'unità di illuminazione lampeggia
Minima	1 ×
Media	2 ×
Elevata	3 ×

Regolare il numero di giri del ventilatore

Il numero di giri del ventilatore può variare a seconda del tipo di piante.

Consiglio:

- Piantagione minima: velocità minima
- Piantagione media: velocità media
- Piantagione fitta: elevata elevata

Procedere nel modo seguente:

K

1. Aprire il coperchio del contenitore biOrb AIR 60.
 - Il processo di regolazione viene attivato.
2. Tenere premuto il tasto di regolazione finché l'illuminazione non si spegne, poi premere brevemente ancora il tasto 1 ×.
 - La regolazione viene visualizzata mediante il lampeggiamento dell'unità di illuminazione.
3. Per modificare la velocità del ventilatore, premere brevemente il tasto di regolazione 1 ×.
 - La regolazione viene visualizzata mediante il lampeggiamento dell'unità di illuminazione.
4. Chiudere il coperchio del contenitore.
 - La regolazione viene memorizzata.

Velocità del ventilatore	L'unità di illuminazione lampeggia
Minima	1 ×
Media	2 ×
Elevata	3 ×

PULIZIA E MANUTENZIONE

Area	Operazioni da eseguire
Acqua	Controllare il livello dell'acqua 1 x alla settimana (→ Piantare il compost di cocco)
Cartuccia filtrante	Sostituire ogni 3 mesi (→ Sostituire la cartuccia filtrante)
Nebulizzatore	Ripristinare il livello del fluido nebulizzatore se segnalato dall'unità di illuminazione (→ Messaggi/Visualizzazioni)
Pulire il contenitore	Se necessario

Sostituire la cartuccia filtrante

Procedere nel modo seguente:

L

1. Togliere la copertura della cartuccia filtrante.
2. Rimuovere la cartuccia consumata.
3. Inserire una nuova cartuccia filtrante.

Pulire



NOTA

Per far sì che il vetro acrilico rimanga trasparente e non venga graffiato:

- Non utilizzare detersivi domestici bensì solo HumidiMist.
- Utilizzare solo panni in microfibra.

OASE consiglia: biOrb OASE "lucidatura a specchio e panni in microfibra" (46033).

Procedere nel modo seguente:

1. Pulire il coperchio del contenitore, la parte esterna e l'anello del coperchio con un panno umido.
2. Avvitare lo spruzzatore su una delle bottiglie HumidiMist.
3. Spruzzare il contenitore dall'interno con HumidiMist. Lo spruzzatore spruzza in ogni posizione.
4. Pulire il contenitore con un panno detergente.

Pulire l'indicatore di livello acqua

Procedere nel modo seguente:

M

1. Sfilare il tubo flessibile dell'indicatore di livello acqua.
2. Applicare il soffiutto sul tubo flessibile.
3. Azionare il soffiutto.
4. Inserire nuovamente il tubo flessibile.

Togliere il coperchio

Il coperchio è bloccato sul contenitore per mezzo di una chiusura a baionetta.

- Eventualmente staccare il connettore dell'alimentazione elettrica.
- Rimuovere il contenitore dell'unità di inumidimento automatica (→ Rimuovere/inserire l'unità di inumidimento automatica).

Procedere nel modo seguente:

N

1. Girare il coperchio in senso antiorario fino alla battuta.
2. Togliere il coperchio.

Applicare il coperchio

Condizione

- L'unità di inumidimento automatica è smontata.

Procedere nel modo seguente:

O

1. Sistemare il coperchio sul contenitore e poi aprire il coperchio.
2. Girare il coperchio finché le scanalature non sono nelle rientranze praticate sul bordo del contenitore.
3. Girare il coperchio in senso orario fino alla battuta.

SMALTIMENTO



NOTA

Non smaltire questo apparecchio gettandolo nei rifiuti domestici in quanto contiene componenti elettronici!

- Rendere inutilizzabile l'apparecchio tagliandone i cavi.
- Smaltire l'apparecchio attraverso il rispettivo sistema di raccolta.

GARANZIA

Per questa apparecchiatura OASE, acquistata in conformità alle condizioni di seguito riportate, l'azienda OASE GmbH prevede una garanzia di **24 mesi**. La garanzia ha inizio dal momento del primo acquisto presso il rivenditore specializzato OASE. Se l'apparecchiatura viene ulteriormente rivenduta, la data di scadenza della garanzia non subisce modifiche. Entro il periodo di garanzia, la stessa può essere prorogata o rinnovata. I diritti legali dell'acquirente derivanti in particolare dalla garanzia mantengono la propria validità e non vengono limitati dalle presenti prestazioni.

Condizioni di garanzia

L'azienda OASE GmbH rilascia una garanzia per le caratteristiche eccellenti e la lavorazione perfetta in funzione dello scopo d'impiego, per l'assemblaggio eseguito a regola d'arte e la funzionalità corretta dell'apparecchiatura. Le prestazioni di garanzia si riferiscono, a discrezione del costruttore, alla riparazione o alla fornitura gratuite di parti di ricambio o di una apparecchiatura sostitutiva. Nel caso in cui il modello in oggetto non venisse più fabbricato, il costruttore si riserva il diritto di fornire, a propria discrezione, una apparecchiatura sostitutiva della gamma OASE il più possibile simile al tipo contestato. Non rientrano nella garanzia le contestazioni le cui cause sono imputabili a errori di montaggio e di manovra nonché a manutenzione insufficiente, impiego non conforme alle prescrizioni, effetto del gelo, troncature di connettori, accor-

ciamento di cavi, depositi calcarei o tentativi di riparazione non eseguiti correttamente. Per un impiego corretto dell'apparecchiatura, prendere attentamente visione delle istruzioni d'uso parte integrante della garanzia. Non sono coperte da garanzia le parti soggette a usura, ad es. i corpi luminosi.

Sono esclusi dalla garanzia il rimborso per costi lavorativi derivanti da operazioni di smontaggio e montaggio, verifiche, richieste di profitti non realizzati e risarcimento danni, nonché ulteriori diritti relativi a danni e perdite di qualsiasi tipo provocati dall'apparecchiatura o da un uso improprio della stessa.

La garanzia è valida solo per il paese in cui è stata acquistata l'apparecchiatura, presso un rivenditore specializzato OASE. Per questa garanzia vale il diritto tedesco, con esclusione dell'accordo delle Nazioni Unite relativo a contratti internazionali per la vendita di merci (CISG).

I diritti derivanti dalla garanzia possono essere rivendicati solo nei confronti dell'azienda OASE GmbH, Tacklenburger Straße 161, D-48477 Hörstel/Germany inviando all'origine in porto affrancato e a rischio di trasporto a carico del mittente l'apparecchiatura o il componente contestati e allegando una copia della pezza giustificativa di vendita originale del rivenditore specializzato OASE, il presente atto di garanzia e specificando per iscritto il difetto reclamato.

La garanzia decade se il numero di serie viene eliminato o se il terrario viene smontato.

PARTI DI RICAMBIO

Con ricambi originali OASE l'apparecchio rimane sicuro e funzionerà sempre regolarmente.

Per i disegni dei ricambi e per i ricambi stessi, vedere al nostro sito Internet.



www.oase-livingwater.com/spareparts-international-ia





ELIMINAZIONE DI ANOMALIE

Anomalia	Causa	Intervento
L'apparecchio non funziona	Manca la tensione di rete	Controllare la tensione di rete e i cavi di collegamento
L'unità di illuminazione lampeggia continuamente	Connettore femmina non inserito correttamente nell'anello del coperchio	Inserire correttamente il connettore femmina
L'unità di illuminazione passa 3 × da chiaro a scuro	HumidiMist insufficiente	Rabboccare HumidiMist
L'unità di inumidimento automatica non funziona	Connettore femmina non inserito correttamente	Inserire correttamente il connettore femmina

DATI TECNICI

Descrizione		Valore		
Alimentatore a spina	Tensione di allacciamento alla rete, primaria	V CA	100 – 240	
	Tensione di taratura, secondaria	V CA	24	
	Frequenza di rete	Hz	50	
	Grado di protezione		IP20	
	Lunghezza cavo di collegamento	m	2,5	
biOrb AIR 60	Tensione di taratura	V CA	24	
	Potenza assorbita max.	W	20	
	Dimensioni	Altezza	mm	560
		Diametro	mm	500
	Peso	kg	8,8	

SIMBOLI SULL'APPARECCHIO

IP 20	Protetto dal contatto con le dita
	Classe di protezione II, separazione elettrica sicura dalla rete tramite isolamento rinforzato o doppio.
	Utilizzare all'interno
	Non smaltire unitamente a normali rifiuti domestici
	Leggere e osservare le istruzioni per l'uso.

Oversættelse af den originale brugsanvisning

ADVARSEL

- Dette apparat kan bruges af børn fra 8 år og derover og personer med nedsatte fysiske, sensoriske eller mentale evner eller manglende erfaring og viden, når de er under opsyn eller får instruktion i sikker brug af apparatet og forstår de dermed forbundne risici.
- Børn må ikke lege med apparatet.
- Rengøring og vedligeholdelse må ikke udføres af børn uden opsyn.
- Anvend ikke apparatet, hvis de elektriske ledninger eller huset er beskadiget.
- Enheden må kun tilsluttes, hvis de elektriske data for enheden og strømforsyningen stemmer overens. Enhedens data findes på enhedens typeskilt, på emballagen eller i denne brugsanvisning.
- Træk netstikket ud inden arbejde på apparatet.

SIKKERHEDSANVISNINGER

- Hvis huset er defekt, må apparatet ikke anvendes.
- Apparatets kabinet eller tilhørende dele må kun åbnes, hvis du udtrykkeligt bliver opfordret til det i vejledningen.
- Der må kun gennemføres arbejde på apparatet, som er beskrevet i denne vejledning. Henvend dig til et autoriseret serviceværksted eller i tvivlstilfælde til producenten, hvis det ikke er muligt at afhjælpe problemerne.
- Brug kun originale reservedele og originalt tilbehør til apparatet.
- Foretag aldrig tekniske ændringer på apparatet.
- Beskyt stikforbindelser mod fugt.
- Tilslut kun apparatet i en forskriftsmæssigt installeret stikkontakt.

Symboler i denne vejledning

Advarsler

Advarslerne i denne vejledning er klassificeret med signalord, der angiver farens omfang.

ADVARSEL

- Betegner en muligvis farlig situation.
- Manglende overholdelse kan medføre død eller alvorlige kvæstelser.

FORSIGTIG

- Betegner en muligvis farlig situation.
- Manglende overholdelse kan medføre lette eller mindre kvæstelser.

OBS!

Oplysninger der medvirker til bedre forståelse eller til forebyggelse af mulige materielle skader eller miljøskader.

Yderligere anvisninger

- A Henvisning til en figur, f.eks. figur A.
- Henvisning til et andet kapitel.

LEVERINGSOMFANG

- Kontrollér, at pakkens indhold er korrekt, fuldstændigt og ubeskadiget.



BEMÆRK

- Pak apparatet forsigtigt ud.
- Løft ikke apparatet ved at tage fat i låget eller ved at løfte eller bære det i lågets ring.

Sådan gør du:

B

1. Træk hjørnestolperne ud.
 - Tilbehøret befinder sig i hjørnestolperne.
2. Tag med begge hænder fat om to modstående sider af beholderen, og træk den ud.

<input type="checkbox"/> A	biOrb AIR 60
1	biOrb AIR 60 Beholder med låg
2	Blæsebælg
3	Sprøjtehoved
4	Flaske med HumidiMist
5	Stiknetdel med nettislutningsadaptere
6	Måtte med kapillærer
7	Kokoskompost
8	Kunststofplade
9	Gummiprop
10	Brugsanvisning

PRODUKTBEKRIVELSE



ADVARSEL

Livsfare på grund af kvælning.
Hold plastikposer og smådele uden for børns rækkevidde.

Anvendelse i henhold til bestemmelser

biOrb AIR 60 må udelukkende anvendes på følgende måde:

- Som terrarium (mini-økosystem til planter).

De medfølgende produkter må udelukkende anvendes til biOrb-produkter og på følgende måde:

- **Automatisk befugtningsenhed:** Til at skabe fugtighed i biOrb AIR 60.
- **Stiknetdel:** Til tilslutning af den automatiske befugtningsenhed og belysningsenheden til det elektriske net.
 - Ved at udskifte adapteren kan stiknetdelen tilpasses den eksisterende stikdåse og elektriske spænding.

Funktionsbeskrivelse

Terrarium med LED-belysning, sensorstyret automatisk befugtningsenhed til befugtning af de isatte planter, ventilator og filterpatron til rengøring af luften.

OPSTILLING OG TILSLUTNING

Opstilling af beholderen

Sådan gør du:

- Udsæt ikke apparatet for direkte sollys.
- Må kun opstilles i lukkede rum.
- Flyt ikke et fyldt terrarium.
- Anbring det ikke på eller i nærheden af elektriske apparater.
- Anbring det ikke i nærheden af varmekilder.
- Drift ved overholdelse af de tekniske data.

Fjernelse/isætning af automatisk befugtningsenhed

Sådan gør du:

C

1. Slå biOrb AIR 60 beholderlåget op.
2. Træk stikket ud af lågets ring.
3. Tag beholderen med den automatiske befugtningsenhed af.
4. Sæt atter beholderen med den automatiske befugtningsenhed i, og sæk stikket i.

Installation af kunststofplade

Forudsætning

- Den automatiske befugtningsenhed er afmonteret.
- Sådan gør du:

D

1. Læg begge dele af kunststofpladen med de flade sider på hinanden, og tryk leddene sammen, til de griber fat (klik).
2. Slå kunststofpladen fra hinanden, og læg måtten med kapillærene på.
 - Åbningen i måtten skal passe til åbningen i plantebunden.
3. Fastgør måtten med slangerne til kunststofpladen.
4. Slå kunststofpladen og måtten sammen, og før dem ind i beholderen.
5. Slå kunststofpladen og måtten ud igen.
6. Sæt kunststofpladen med åbningen på tappen i midten af beholderen.
7. Luk tappen med gummipropen.

biOrb AIR 60 Beplantning

Forudsætning

- Den automatiske befugtningsenhed er afmonteret.

Forberedelse af kokoskompost

Sådan gør du:

E

1. Læg stykket med kokoskompost i 3 liter vand, og vent ca. 30 minutter, til kokoskomposten har absorberet vandet helt.
2. Del kokoskomposten i mindre stykker, og fordel dem på måtten med kapillærer.

Beplantning af kokoskompost

Beplantningen af kompost kan være kraftig, medium eller lille.

Sådan gør du:

F

1. Beplantning af kokoskompost.
2. Hæld forsigtigt (undlad at ridse akrylglasstet!) en halv liter vand i beholderens underdel ved kanten af kokossubstratet, til vandstandsvisningen viser den specificerede højde.
3. Kontrollér vandstanden efter 24 timer, og fyld evt. vand på til den specificerede højde.

IDRIFTTAGNING

Påfyldning af beholderen med den automatiske befugtningsenhed



BEMÆRK

- Brug udelukkende medfølgende HumidiMist. Det er ph-neutralt og uden calcium og mineralstoffer.
- Hvis der bruges andre midler, kan det føre til dannelse af pletter på akrylglasstet eller gøre det mindre transparent.

Forudsætning

- biOrb AIR 60 Låget er åbnet.

Sådan gør du:

G

1. Fjern låget på den automatiske befugtningsenhed.
2. HumidiMist fyldes forsigtigt på til markeringen over vandstandssensoren.
 - Stikket til den automatiske befugtningsenhed skal holdes tørt.
3. Sæt igen låget på den automatiske befugtningsenhed.
4. biOrb AIR 60 Skru låget fast.

Isætning/udskiftning af nettislutningsadapteren

Sådan gør du:

H

1. Nettilslutningsadapteren, der passer til stikdåsen, skubbes ind i stiknetdelens føring, til det kan høres, at adapteren griber fat (klik).
2. Skift nettilslutningsadapter: Tryk på låseknappen, og skub samtidig adapteren ud af føringen.
3. Sæt den anden nettilslutningsadapter i.

Tænd / sluk

Med første tilkobling

- tændes belysningen og når på 15 s den maksimale lysstyrke. 24-timers rytmen skal startes separat (→ Betjening),
- Starter ventilatoren med medium hastighed,
- vil AIR generere en tåge efter behov for at opretholde den automatiske, gennemsnitlige fugtighed. Du kan også manuelt oprette tåge ved kortvarigt at trykke på kontrol.

Alle disse automatiske indstillinger kan ændres. (→ Betjening)

Sådan gør du:

I

1. Sæt hulstikket i bøsningen på lågets ring.
2. **Tilkobling:** Sæt stiknetdelen ind i stikkontakten.
3. Dan en dråbesløjfe.
 - Tågeenheden og ventilatoren tænder med det samme.
4. **Frakobling:** Træk stiknetdelen ud.

BETJENING

Kombinationen af en sensorstyret automatisk befugtningsenhed og en ventilator sørger for en tilpasset befugtning af planterne og kan indstilles efter beplantningen.

<input type="checkbox"/> J	Beplantning
①	Lille
②	Mellem
③	Tæt

Forudsætning

- Nettilslutningen er etableret.

Meldinger/visninger

Belysningen signalerer fejl og indstillingsændringer.

- Belysningen skifter en gang i timen fra lys til mørk: HumidiMist skal påfyldes.
- Belysningen blinker kontinuerligt: Den automatiske befugtningsenhed fungerer ikke, stikket til befugtningsenheden sidder ikke korrekt.

Indstilling af 24-timers belysning

K

Sådan gør du:

- Luk biOrb AIR 60 beholderlåget, og hold indstillingsknappen inde i ca. 3 s.
 - Belysningen starter en 24-timers rytme. Alle rytmer starter med, at lyset kontinuerligt bliver kraftigere (30 min) og slutter med, at lyset kontinuerligt bliver svagere (30 min).
 - Indstillingen bekræftes ved et kortvarigt skift af belysningen (aftagende og tiltagende).
- For at ændre starttiden skal knappen til ønsket starttid igen holdes inde i ca. 3 s.

Indstilling af automatisk befugtningsenhed

Befugtningsmængden kan variere afhængigt af planteart.

Anbefaling:

- Lille beplantning: lav mængde
- Medium beplantning: medium mængde
- Tæt beplantning: stor mængde

Sådan gør du:

K

- Åbn biOrb AIR 60 beholderlåget.
 - Indstillingen aktiveres.
- Tryk kort på indstillingsknap 1 ×.
 - Den aktuelle indstilling vises ved, at belysningen blinker.
- For at ændre befugtningsmængden skal du trykke kort på indstillingsknappen 1 ×.
 - Indstillingen vises ved, at belysningen blinker.
- Luk beholderlåget.
 - Indstillingen gemmes.

Befugtningsmængde	Belysningen blinker
Lille	1 ×
Mellem	2 ×
Stor	3 ×

Indstilling af ventilatorens hastighed

Ventilatorens hastighed kan variere afhængigt af planteart.

Anbefaling:

- Lille beplantning: lav hastighed
- Medium beplantning: medium hastighed
- Tæt beplantning: høj hastighed

Sådan gør du:

K

- Åbn biOrb AIR 60 beholderlåget.
 - Indstillingen aktiveres.
- Hold indstillingsknappen inde, til belysningen slukker, tryk derefter kort 1 × på indstillingsknappen.
 - Indstillingen vises ved, at belysningen blinker.
- For at ændre ventilatorens hastighed skal du trykke kort på indstillingsknappen 1 ×.
 - Indstillingen vises ved, at belysningen blinker.
- Luk beholderlåget.
 - Indstillingen gemmes.

Ventilatorens hastighed	Belysningen blinker
Lille	1 ×
Mellem	2 ×
Stor	3 ×

RENGØRING OG VEDLIGEHOLDELSE

Område	Arbejdsopgaver
Vand	Kontroller vandstanden 1 × om ugen. (→ Beplantning af kokoskompost)
Filterpatron	Udskiftes hver 3. måned. (→ Udskiftning af filterpatron)
Tågeenhed	Fyld tågevæske på, når belysningen signalerer (→ Meldinger/visninger)
Rengør beholderen	Efter behov.

Udskiftning af filterpatron

Sådan gør du:

L

1. Fjern afdækningen på filterpatronen.
2. Tag den brugte filterpatron ud.
3. Sæt en ny filterpatron i.

Rengøring



BEMÆRK

Så akrylglaslet bliver ved med at være transparent og uden ridser:

- Brug ikke husholdningsrengøringsmidler, men udelukkende HumidiMist.
- Anvend kun mikrofiberklude.

OASE anbefaler: OASE biOrb "højglanspolitur og mikrofiberklude" (46033).

Sådan gør du:

1. Tør beholderlåget og den udvendige side af lågets ring af med en fugtig klud.
2. Skru sprøjte hovedet på en af HumidiMist-flaskerne.
3. Sprøjt beholderen indefra med HumidiMist. Sprøjte hovedet sprøjter i alle positioner.
4. Tør beholderen af med rengøringskluden.

Rengør vandstandsvisningen

Sådan gør du:

M

1. Træk slangen af vandstandsvisningen.
2. Sæt blæsebælgen på slangen.
3. Tryk på blæsebælgen.
4. Sæt slangen på igen.

Fjernelse af låg

Låget er fastgjort på beholderen med bajonetlås.

- Træk evt. stikket ud af strømforsyningen.
- Fjern beholderen med den automatiske befugtningsenhed. (→ Fjernelse/isætning af automatisk befugtningsenhed)

Sådan gør du:

N

1. Drej låget i urets retning indtil anslag.
2. Tag låget af.

Påsætning af låg

Forudsætning

- Den automatiske befugtningsenhed er afmonteret.

Sådan gør du:

O

1. Læg låget på beholderen, og slå låget op.
2. Drej låget, til noterne på låget ligger i udsparingerne på kanten af låget.
3. Drej låget i urets retning indtil anslag.

BORTSKAFFELSE



BEMÆRK

Dette apparat indeholder elektroniske komponenter og må ikke bortskaffes som husholdningsaffald!

- Gør apparatet ubrugeligt ved at skære kablet af.
- Bortskaf apparatet via det dertil beregnede retursystem.

GARANTI

OASE GmbH afgiver en garanti på det købte OASE apparat i henhold til efterfølgende garantibetingelser på **24 måneder**. Garantien træder i kraft ved det første køb hos en OASE-forhandler. Ved et videresalg begynder garantiperioden derfor ikke forfra igen. Garantiydelser medfører hverken forlængelse eller fornyelse af garantiperiode. Køberens juridiske rettigheder - især hvad angår garantikrav - berøres ikke og begrænses ikke af denne garanti.

Garantibetingelser

OASE GmbH yder en garanti for korrekt, tilsigtet tilstand og bearbejdning, korrekt montering og funktionsdygtighed. Garantiydelser omfatter efter vores valg en gratis reparation hhv. gratis levering af reservedele eller et erstatningsapparat. Hvis den respektive type ikke længere produceres, forbeholder vi os ret til, efter eget valg, at levere et erstatningsapparat fra vores sortiment, der kommer så tæt som muligt på det defekte apparat. Garantidækningen omfatter ikke skader som følge af monterings- og betjeningsfejl samt manglende pleje f.eks. ved brug af uegnede rengøringsmidler eller undladt vedligeholdelse, ikke-tilsigtet

anvendelse, skader ved ulykke, fald, stød, frostpåvirkning, afskåret stik, kabelforkortning, kabelforlængelse eller ukorrekte reparationsforsøg. Vi henviser til den tilsigtede brug i henhold til brugsanvisningen, der er en bestanddel af garantien. Sliddele som f.eks. lyskilder er ikke omfattet af garantien.

Garantien omfatter ikke erstatning for demontering og montering, kontrol, krav om skadeserstatning, samt ethvert krav om erstatning for skader og tab af enhver art, der er opstået som følge af brugen af apparatet. Garantien er kun gældende for det land hvor apparatet er købt hos en OASE forhandler. Denne garanti er underlagt tysk ret i henhold til Forenede Nationers overenskomst om kontrakter for internationale varekøb (CISG).

Garantikrav kan kun gøres gældende overfor OASE GmbH, Tecklenburger Straße 161, D-48477 Hörstel, Tyskland, såfremt du fragtfrit og for egen fragtrisiko tilsender os det pågældende apparat eller en del heraf sammen med en kopi af det originale salgsbilag fra OASE-faghandleren, dens garantibevis samt en skriftlig angivelse af reklamationssfejlen.

Garantien bortfalder, hvis serienummeret fjernes, eller terrariet afmonteres.

RESERVEDELE

Med originale reservedele fra OASE forbliver apparatet sikkert og fortsætter med at arbejde pålideligt. Reservedelstegninger og reservedele findes på vores hjemmeside.



www.oase-livingwater.com/spareparts-internationalia





FEJLAFHJÆLPNING

Fejl	Årsag	Udbedring
Apparatet virker ikke	Netspænding mangler	Kontroller netspændingen og tilslutningsledningerne
Belysningen blinker kontinuerligt	Hulstik til lågets ring ikke sat korrekt i	Sæt hulstikket korrekt i
Belysningen skifter 3 x fra lys til mørk	Der er for lidt HumidiMist	Påfyld HumidiMist
Automatisk befugtningsenhed fungerer ikke	Hulstik ikke sat korrekt i	Sæt hulstikket korrekt i

TEKNISKE DATA

Beskrivelse		Værdi		
Stiknetdel	Primær nettilslutningsspænding	V AC	100 - 240	
	Sekundær målespænding	V DC	24	
	Netfrekvens	Hz	50	
	Beskyttelsesgrad		IP20	
	Længde på tilslutningsledning	m	2,5	
biOrb AIR 60	Nominel spænding	V DC	24	
	Maks. ydelse	W	20	
	Dimensioner	Højde	mm	560
		Diameter	mm	500
	Vægt	kg	8,8	

SYMBOLER PÅ APPARATET

IP 20	Beskyttet mod kontakt med fingrene
	Beskyttelsesklasse II, sikker elektrisk adskillelse fra nettet med forstærket eller dobbelt isolering
	Anvendes indendørs
	Må ikke bortskaffes sammen med husholdningsaffaldet
	Læs brugsanvisningen

Øversettelse av den originale bruksanvisningen



ADVARSEL

- Dette apparatet kan brukes av barn som er 8 år eller eldre, samt av personer med reduserte fysiske, sensoriske eller mentale begrensninger, eller som mangler erfaring og kunnskap, hvis de er under oppsikt eller har fått opplæring i riktig bruk av apparatet, og forstår farene forbundet med å bruke dette.
- Barn må ikke leke med apparatet.
- Rengjøring eller brukervedlikehold må ikke utføres av barn uten at de er under oppsikt.
- Bruk ikke apparatet når elektriske ledninger eller hus er skadet.
- Koble apparatet bare til dersom de elektriske dataene til apparatet og strømforsyningen stemmer overens. Du finner apparatdataene på typeskiltet på apparatet, på forpakningen og i denne bruksanvisningen.
- Trekk ut nettstøpslet før du utfører arbeid på apparatet.

SIKKERHETSANVISNINGER

- Ved defekt hus, skal apparatet ikke brukes.
- Åpne huset på apparatet eller tilhørende deler kun hvis det uttrykkelig oppfordres til det i bruksanvisningen.
- Utfør kun arbeid på apparatet som er beskrevet i denne bruksanvisningen. Kontakt autorisert kundeservice eller produsenten ved tvil eller hvis problemet ikke kan utbedres.
- Bruk kun originale reservedeler og originalt tilbehør for apparatet.
- Utfør aldri tekniske endringer på apparatet.
- Beskytt pluggforbindelser mot fuktighet.
- Apparatet må bare kobles til en forskriftsmessig installert stikkontakt.

Symboler i denne bruksanvisningen

Advarsler

Advarslene i denne bruksanvisningen er klassifisert med signalord som antyder graden av fare.



ADVARSEL

- Betegner en potensielt farlig situasjon.
- Å ignorere advarselen kan føre til død eller alvorlig personskade.



FORSIKTIG

- Betegner en potensielt farlig situasjon.
- Å ignorere advarselen kan føre til lett eller ubetydelig personskade.



MERK

Informasjon som skal gi bedre forståelse eller som skal bidra til å forebygge eventuelle materielle skader eller miljødelegger.

Andre merknader

- A Viser til en illustrasjon, f.eks. Illustrasjon A.
- Viser til et annet kapittel.

LEVERINGSOMFANG

- Kontroller at leveringsomfanget er korrekt, fullstendig og ikke skadet.



MERK

- Pakk ut apparatet forsiktig.
- Ikke løft eller bær apparatet etter lokket eller ved å gripe i lokkringen.

Slik går du frem:

B

1. Trekk ut hjørnesøylene.
– I hjørnesøylene er det tilbehør.
2. Grip beholderen på motsattstående sider med begge hender og løft den ut.

<input type="checkbox"/> A	biOrb AIR 60
1	biOrb AIR 60 Beholder med lokk
2	Blåsebelg
3	Sprøyteoppsats
4	Flaske med HumidiMist
5	Støpselnettdel med nettilkoblingsadaptere
6	Matte med kapillarbeholder
7	Kokos-kompost
8	Plastplate
9	Gummitopp
10	Bruksanvisning

PRODUKTBESKRIVELSE



ADVARSEL

Livsfare på grunn av kvelning.
Oppbevar plasttopper og smådeler utilgjengelig for barn.

Tilsiktet bruk

biOrb AIR 60 må kun brukes på følgende måte:

- Som terrarium (mini-økosystem for planter).

De medfølgende komponentene skal utelukkende brukes som følger for biOrb-produkter:

- **Automatisk fuktingsenhet:** For å framstille fuktighet i biOrb AIR 60.
- **Støpselnettdel:** For tilkobling av den automatiske fuktingsenheten og belysningsenheten til det elektriske nettet.
– Ved utskifting av adapteret kan støpselnettdelen tilpasses til den tilgjengelige stikkontakten og den elektriske spenningen.

Funksjonsbeskrivelse

Terrarium med LED-belysning, sensorstyrt automatisk fukteenhet for fukting av de innsatte platene, vifte og filterpatron for luftrensing.

INSTALLASJON OG TILKOBLING

Sett opp beholderen

Slik går du frem:

- Ikke utsett for direkte sollys.
- Oppsettes kun i lukkede rom.
- Ikke beveg fullt terrarium.
- Plasser ikke på eller i nærheten av elektriske apparater.
- Plasser ikke i nærheten av varmekilder.
- Drift ved overholdelse av tekniske data.

Fjern / sett inn automatisk fuktingsenhet

Slik går du frem:

C

1. biOrb AIR 60 Vipp opp beholderlokket.
2. Trekk støpslet ut av lokkringen.
3. Ta ut beholderen til den automatiske fuktingsenheten.
4. Sett inn beholderen til den automatiske fuktingsenheten igjen og sett inn støpslet.

Installerer plastplate

Forutsetning

- Den automatiske fuktingsenheten er demontert.

Slik går du frem:

D

1. Begge delene av plastplaten med de flate sidene legges på hverandre, og trykk sammen leddene til de går i lås (klikk).
2. Vipp plastplaten ut og legg på matten med kapillarbeholder.
– Åpningen i matten må rettes inn nøyaktig til åpningen i plantebunnen.
3. Fest matten med sløyfene på plastplaten.
4. Slå sammen plastplaten sammen med matten, og før den inn i beholderen.
5. Slå sammen plastplaten sammen med matten, og før den inn i beholderen.
6. Sett plastplaten med åpningen på domene inne i beholdermidten.
7. Lukk domene med gummitoppen.

biOrb AIR 60 beplante**Forutsetning**

- Den automatiske fuktingsenheten er demontert.

Forberede kokos-kompost

Slik går du frem:

E

1. Legg stykket med kokos-kompost i 3 liter vann og vent i ca. 30 minutter til kokos-komposten har absorbert vannet fullstendig.
2. Knus kokos-komposten og fordel den jevnt på maten med kapillarbeholderen.

Beplante kokos-kompost

Komposten kan beplantes sterkt, middels eller lite.

Slik går du frem:

F

1. Beplant kokos-komposten.
2. Fyll forsiktig (unngå oppskraping av akrylglasst!) en halv liter vann opp til kanten av kokos-substratets beholderunderdel, til vannstandsindikatoren viser oppmålt høyde.
3. Kontroller vannstanden etter 24 t og evt. etterfyll vann til oppmålt høyde.

IDRIFTSSETTELSE**Fyll beholderen til den automatiske fuktingsenheten****MERK**

- Bruk utelukkende den medfølgende HumidiMist. Det er ph-nøytralt, fritt for kalsium og mineraler.
- Bruk av andre midler kan føre til flekkdannelse på akrylglasstet eller redusere dets transparenser.

Forutsetning

- biOrb AIR 60 Lokket er åpnet.

Slik går du frem:

G

1. Ta av lokket på den automatiske fukteenheten.
2. HumidiMist fyll forsiktig opp til merket over vannføleren.
 - Hold støpslet til den automatiske fukteenheten tørt.
3. Sett lokket på igjen på den automatiske fukteenheten.
4. biOrb AIR 60 Lukk lokket.

Sett inn / bytt nettilkoblingsadapteret

Slik går du frem:

H

1. Nettilkoblingsadapteret passende til stikkkontakten skyves inn i føringen til støpselnettdelen til adapteret går i lås med et klikk.

2. Skifte nettilkoblingsadapter: Trykk på låseknappen og skyv samtidig adapteret ut av føringen.
3. Sett inn annet nettilkoblingsadapter.

Slå av/på

Ved den første innkoblingen

- tenner belysningen og når maks. lysstyrke i løpet av 15 s. 24-timers-rytmen må startes separat (→ Bruk),
- starter viften med middels hastighet,
- vil AIR generere dampen som er nødvendig for å opprettholde den automatisk innstilte gjennomsnittlige luftfuktigheten. Du kan også generere damp manuelt ved å trykke kort på betjeningsknappen.

Hver av disse automatiske innstillingene kan endres. (→ Bruk)

Slik går du frem:

I

1. Sett hulpluggen inn i kontakten på lokkringen.
2. **Slå på:** Sett støpselnettdelen inn i stikkkontakten.
3. Lag dråpesløyfe.
 - Tåkeenhets og vifte slår seg på umiddelbart.
4. **Slå av:** Trekk ut støpselnettdelen.

BRUK

Sammenvirkningen av sensorstyrte automatiske fukteenhet og ventilasjon sørger for en passende befuktning av plantene og kan stilles inn i henhold til beplantningen.

<input type="checkbox"/> J	Beplantning
①	Lite
②	Middels
③	Tett

Forutsetning

- Nettilkoblingen er opprettet.

Meldinger/indikeringer

Belysningen signaliserer feil og endrede innstillinger.

- Belysningen veksler en gang per time fra lys mot mørkt: HumidiMist må etterfylles.
- Belysning blinker kontinuerlig: Den automatiske fuktingsenhet fungerer ikke, støpslet til fuktingsenheten sitter ikke korrekt.

Still inn 24-timers belysning

K

Slik går du frem:

1. biOrb AIR 60 Lukk beholderlokket og hold innstillingstasten trykket i ca. 3 s.
 - Belysningen starter i en rytme på 24 timer. Hver rytme starter med en kontinuerlig lysøkning (30 min) og avsluttes med en kontinuerlig lysreduksjon (30 min).

- Innstillingen bekreftes med et kortvarig belysningsskifte (reduksjon og økning).
2. For å endre starttiden, holdes tasten for ønsket starttid på nytt i ca. 3 s.

Stille inn automatisk fuktingsenhet

Avhengig av planteart kan befuktningmengden variere.

Anbefaling:

- Liten beplantning: liten mengde
- Middels beplantning: middels mengde
- Tett beplantning: høy mengde

Slik går du frem:

- K
1. biOrb AIR 60 Åpne beholderlokket.
 - Innstillingsprosessen blir aktivert.
 2. Trykk kort på innstillingstasten 1 ×.
 - Den aktuelle innstillingen vises ved blinkende belysning.
 3. For å endre befuktningmengden trykker man kort på innstillingstasten 1 ×.
 - Innstillingen vises ved blinking av belysningen.
 4. Lukk beholderlokket.
 - Innstillingen blir lagret.

Befuktningmengde	Belysning blinker
Lite	1 ×
Middels	2 ×
Høy	3 ×

Stille inn vifteturttall

Avhengig av planteart kan vifteturttallet variere.

Anbefaling:

- Liten beplantning: lite turtall
- Middels beplantning: middels turtall
- Tett beplantning: høyt turtall

Slik går du frem:

- K
1. biOrb AIR 60 Åpne beholderlokket.
 - Innstillingsprosessen blir aktivert.
 2. Hold innstillingstasten trykket til belysningen slukker, trykk deretter kort en gang til på innstillingstasten 1 ×.
 - Innstillingen vises ved blinking av belysningen.
 3. For å endre vifteturttallet trykker man kort på innstillingstasten 1 ×.
 - Innstillingen vises ved blinking av belysningen.
 4. Lukk beholderlokket.
 - Innstillingen blir lagret.

Vifte hastighet	Belysning blinker
Lite	1 ×
Middels	2 ×
Høy	3 ×

RENGJØRING OG VEDLIKEHOLD

Område	Arbeid som skal utføres
Vann	Kontroller vannstanden 1 × ukentlig. (→ Beplante kokos-kompost)
Filterpatron	Skifte hver 3 måned. (→ Skifte filterpatron)
Tåkeenhet	Fyll på tåkevæske, når belysningen signaliserer om dette. (→ Meldinger/indikeringer)
Rengjør beholderen	Etter behov

Skifte filterpatron

Slik går du frem:

L

1. Ta av dekslet til filterpatronen.
2. Ta ut brukt filterpatron.
3. Sett inn ny filterpatron.

rengjør



MERK

For at akrylglaslet skal holde seg transparent og ikke bli oppskrapet:

- Bruk ikke noen husholdningsrengjøringsmidler, men utelukkende HumidiMist.
- Bruk kun mikrofiberkluter.

OASE anbefaler: OASE biOrb "Høyglanspolitur og mikrofiberklut" (46033).

Slik går du frem:

1. Tørk av beholderlokket og utsiden av lokkringen med en fuktig klut.
2. Skru en sprøyteoppsats på en av HumidiMist-flaskene.
3. Spray beholderen innvendig med HumidiMist. Sprøyteoppsatsen sprayer i enhver posisjon.
4. Tørk av beholderen med rengjøringsklut.

Rengjøre vannstandsindikator

Slik går du frem:

M

1. Trekk av slangen til vannstandsindikatoren.
2. Sett blåsebelgen på slangen.
3. Betjen blåsebelgen.
4. Sett på slangen igjen.

Ta av lokket

Lokket er festet på beholderen med bajonettlås.

- Trekk om nødvendig støpslet ut av strømforsyningen.
- Fjern beholderen til den automatiske fukteenheten. (→ Fjern / sett inn automatisk fuktingsenhet)

Slik går du frem:

N

1. Vri lokket mot urviserne til anslag.
2. Ta av lokket.

Legg på lokket

Forutsetning

- Den automatiske fuktingsenheten er demontert.

Slik går du frem:

O

1. Legg lokket på beholderen og vipp opp lokket.
2. Vri lokket til sporene på lokket ligger i utsparingene på beholderkanten.
3. Vri lokket med urviserne til anslag.

KASSERING



MERK

Dette apparatet inneholder elektroniske komponenter, og må ikke kastes som vanlig husholdningsavfall!

- Gjør apparatet ubrukelig ved å klippe over kabelen.
- Apparatet skrotes via et egnet mottaksanlegg.

GARANTI

OASE GmbH utsteder med dette en produsentgaranti gjeldende i **24 måneder for OASE-produktet du har kjøpt med følgende garantibetingelser**. Garantien løper fra tidspunktet for første kjøp hos OASE-forhandleren. Ved eventuelt videresalg vil imidlertid garantiperioden ikke begynne å løpe på nytt. Ved garantiytelser blir garantitiden verken forlenget eller fornyet. Kjøperens lovfestede rettigheter, særlig garantirettigheter, berøres ikke og begrenses ikke av denne garantien.

Garantibetingelser

OASE GmbH garanterer at produktet er feilfritt, at det har egenskaper og design i samsvar med formålet, at det er fagmessig produsert og fungerer som det skal. Garantien innebærer at vi, etter egen skjønnsvurdering, yter kostnadsfri reparasjon eller kostnadsfri levering av reservedeler eller et erstatningsprodukt. Dersom den aktuelle modellen ikke lenger blir produsert, forbeholder vi oss retten til å levere et produkt etter vårt valg som finnes i vårt sortiment, dog av en modell som er så lik det reklamerte produktet som mulig. Krav som kan spores tilbake til monterings- og betjeningsfeil, manglende vedlikehold for eksempel pga. bruk av uegnede rengjøringsmiddel eller pga. unnlatt vedlikehold, ureglementert bruk, skader forårsaket av ulykker, fall,

støt, frostskafer, avkuttete plugg, nedkortede kabler eller ureglementerte reparasjonsforsøk, dekkes ikke av denne garantien. I forbindelse med riktig bruk viser vi til bruksanvisningen som er del av denne garantien. Slitedeler som f. eks. lyskilder omfattes ikke av garantien.

Erstatning for utgifter knyttet til demontering og montering, sjekk, krav knyttet til tapt fortjeneste og skadeserstatning er ikke inkludert i garantien og heller ikke andre krav for skader og tap, uansett art, som ble forårsaket av produktet eller bruken av produktet.

Garantien for produktet gjelder kun i det landet det ble kjøpt hos en OASE-forhandler. Garantien underligger tysk rett under utelukkelse av FN-konvensjonen for internasjonale løsurekjøp (CISG).

Garantikrav kan kun gjøres gjeldende overfor OASE GmbH, Tecklenburger Straße 161, D- 48477 Hörstel, ved at det angjeldende produktet eller den angjeldende delen, sammen med en kopi av det originale kjøpsbeviset fra en OASE-forhandler, dette garantibeviset samt en skriftlig redegjørelse for reklamasjonsårsaken sendes til oss for kjøpers regning og risiko.

Garantien blir ugyldig hvis serienummeret er fjernet eller terrariumet er blitt demontert.

RESERVEDELER

Med originaldeler fra OASE forblir apparatet sikkert og fortsetter å arbeide pålitelig.

Reservedeltegninger og reservedeler finner du på vår internettside.



www.oase-livingwater.com/spareparts-international-ia





UTBEDREFEIL

Feil	Årsak	Utbedring
Apparatet fungerer ikke	Nettspenning mangler	Kontroller nettspenningen og tilkoblingsledningene
Belysning blinker kontinuerlig	Hulstøpslet for lokkringen ikke korrekt innsatt	Sett inn hulstøpslet korrekt
Belysningen veksler 3 × fra lys mot mørkt	For lite HumidiMist til stede	Fyll på HumidiMist
Automatisk fuktingsenhet fungerer ikke	Hulstøpslet ikke korrekt innsatt	Sett inn hulstøpslet korrekt

TEKNISKE DATA

Beskrivelse		Verdi		
Støpselnettdel	Netttilkoblingsspenning primær	V AC	100 – 240	
	Sekundær målingsspenning	V DC	24	
	Nettfrekvens	Hz	50	
	Kapslingsgrad		IP20	
	Lengde tilkoblingsledning	m	2,5	
biOrb AIR 60	Merkespenning	V DC	24	
	Maks. effektopptak	W	20	
	Dimensjoner	Høyde	mm	560
		Diameter	mm	500
	Vekt	kg	8,8	

SYMBOLER PÅ APPARATET

IP 20	Beskyttet mot berøring med fingrene
	Beskyttelsesklasse II, sikker elektrisk isolasjon fra strømmettet ved forsterket eller dobbel isolasjon
	Bruk innendørs
	Må ikke kastes i husholdningsavfallet
	Les og følg bruksanvisningen

Översättning av originalbruksanvisningen

VARNING

- Denna apparat kan användas av barn som är 8 år eller äldre samt av personer med sänkt fysisk, sensorisk eller mental förmåga eller brist på erfarenhet och kunskap förutsatt att de hålls under uppsikt eller instrueras i hur de använder apparaten säkert samt de risker som kan uppstå.
- Barn får inte leka med apparaten.
- Rengöring och användarunderhåll får inte utföras av barn utan uppsikt.
- Använd inte apparaten om elektriska ledningar eller kåpan har skadats.
- Apparaten får endast anslutas om de elektriska data som gäller för apparaten stämmer överens med strömförsörjningen. Apparats data anges på typskylten på apparaten, på förpackningen eller i denna bruksanvisning.
- Dra ut nätkontakten före arbeten på enheten.

SÄKERHETSANVISNINGAR

- Apparaten får inte användas om kåpan är defekt.
- Öppna apparatens kåpa eller tillhörande delar endast när du uttryckligen uppmanas till detta i bruksanvisningen.
- Genomför endast sådana arbeten på apparaten som beskrivs i denna bruksanvisning. Kontakta en behörig kundtjänstverkstad, eller ev. tillverkaren, om problem inte kan åtgärdas.
- Använd endast originalreservdelar och -tillbehör till apparaten.
- Gör aldrig några tekniska ändringar på apparaten.
- Skydda stickanslutningarna mot fukt.
- Anslut endast apparaten till ett vägguttag som installerats enligt gällande föreskrifter.

Symboler i denna bruksanvisning

Varningsanvisningar

Varningsanvisningarna i denna bruksanvisning är indelade med signalord som visar omfattningen av faran.

VARNING

- Beskriver en möjligtvis farlig situation.
- Om detta inte beaktas kan detta leda till dödsolyckor eller allvarliga personskador.

OBS!

- Beskriver en möjligtvis farlig situation.
- Om detta inte beaktas finns det risk för lätta eller mindre personskador.

ANVISNING

Information som ska ge bättre förståelse eller förebygga ev. sak- eller miljöskador.

Andra anvisningar

- A Referens till en bild, t ex bild A.
- Referens till ett annat kapitel.

LEVERANSOMFATTNING

- Kontrollera att leveransen stämmer och är komplett samt att den inte har skadats.



ANVISNING

- Packa upp enheten försiktigt.
- Lyft eller bär inte enheten i locket eller genom att gripa tag i lockringen.

Gör så här:

B

1. Dra ut hörnelarna.
 - Det finns tillbehör i dem.
2. Ta tag i behållaren på två motsatta sidor med båda händerna och lyft ut den.

<input type="checkbox"/> A	biOrb AIR 60
1	biOrb AIR 60-behållare med lock
2	Blåsboll
3	Spraymunstycke
4	Flaska med HumidiMist
5	Nättaggregat med nätanslutningsadapter
6	Matta med kapillärer
7	Kokoskompost
8	Plastplatta
9	Gummiplugg
10	Bruksanvisning

PRODUKTBESKRIVNING



VARNING

Livsfara! Risk för kvävning!

Plastpåsar och plastdelar förvaras utom räckhåll för småbarn och bebisar.

Ändamålsenlig användning

biOrb AIR 60 får endast användas på följande sätt:

- Som terrarium (mini-ekosystem för växter).

Bifogade komponenter är endast avsedda för biOrb produkter och får endast användas på följande sätt:

- **Automatisk befuktningseenhet:** För att generera fukt i biOrb AIR 60.
- **Nättaggregat:** Används för att ansluta den automatiska befuktningseenheten och belysningsenheten till elnätet.
 - Genom att byta ut adaptorn går det att anpassa nättaggregatet till uttaget och elspänningen på plats.

Funktionsbeskrivning

Terrarium med LED-belysning, sensorstyrd automatisk befuktningseenhet för befuktning av insatta växter; fläkt och filterpatron för luftrening.

INSTALLATION OCH ANSLUTNING

Ställa upp behållare

Gör så här:

- Utsätt inte akvariet för direkt solljus.
- Får endast installeras i slutna utrymmen.
- Förflytta inte det fyllda terrariet.
- Placera inte akvariet på eller i närheten av elektriska apparater.
- Placera inte akvariet i närheten av värmekällor.
- Drift under iakttagande av tekniska data.

Ta bort/sätta in automatisk befuktningseenhet

Gör så här:

C

1. Fäll upp biOrb AIR 60:s behållarlock.
2. Dra ut kontakten från lockringen.
3. Ta ut den automatiska befuktningseenhetens behållare.
4. Sätt in den automatiska befuktningseenhetens behållare igen och koppla in kontakten.

Installera plastplatta

Förutsättning

- Den automatiska befuktningseenheten har monterats ut.

Gör så här:

D

1. Lagg platsplattans båda delar med den platta sidan på varandra och tryck ihop lederna tills de snäpper fast (klick).
2. Fäll isär plastplattorna och lägg på mattan med kapillärer.
 - Mattans öppning måste vara riktad exakt i linje med öppningen i planteringsbotten.
3. Fixera mattan med öglorna i plastplattan.
4. Fäll ihop plastplattan med hela mattan och för in i behållaren.
5. Fäll upp plastplattan och mattan igen.
6. För in plastplattan med öppningen på domens behållarens mitt.
7. Täpp igen domens gummipluggen.

biOrb AIR 60 Plantera i

Förutsättning

- Den automatiska befuktningsenheten har monterats ut.

Förbereda kokoskompost

Gör så här:

E

1. Lägg biten av kokoskompost i ca 3 liter vatten och vänta i ca 30 minuter tills den har absorberat allt vatten.
2. Bryt sönder kokoskomposten och fördela jämnt på mattan med kapillärer.

Plantera i kokoskompost

Det går att plantera mycket, medel eller lite i komposten.

Gör så här:

F

1. Plantera växter i kokoskomposten.
2. Håll försiktigt (undvik att repa akrylglaset!) på en halv liter vatten på kanten av kokossubstratet i behållarens underdel tills vattennivåindikeringen visar föreskriven höjd.
3. Kontrollera vattennivån efter 24 h och fyll vid behov på vatten till föreskriven höjd.

DRIFTSTART

Fylla behållaren till den automatiska befuktningsenheten



ANVISNING

- Använd endast den medföljande HumidiMist. Den är pH-neutral och fri från kalcium och mineraler.
- Att använda andra medel kan leda till att det bildas fläckar på akrylglaset eller att det blir grumligt.

Förutsättning

- Locket på biOrb AIR 60 är öppet.

Gör så här:

G

1. Ta försiktigt av locket från den automatiska befuktningsenheten.
2. Fyll försiktigt på HumidiMist upp till markeringen över vattennivåsensorn.
 - Se till att den automatiska befuktningsenhetens kontakt hålls torr.
3. Lägg locket på den automatiska befuktningsenheten.
4. Stäng locket på biOrb AIR 60.

Sätta in/byta nätslutningsadapter

Gör så här:

H

1. Skjut in nätslutningsadaptern som matchar uttaget i nätaggregatets gejder tills adaptern hörbart snäpper fast (klick).
2. Byta nätslutningsadapter: Tryck på låsknappen och skjut samtidigt ut adaptern ur gejden.
3. Sätt in den andra nätslutningsadaptern.

Påslagning / frånslagning

När du sätter på apparaten för första gången

- tänds belysningen och når sin maximala ljusstyrka inom 15 s. 24-timmarscykeln måste startas separat (→ Användning),
- startar fläkten med medelhög hastighet,
- genererar AIR dimma vid behov så att den automatiskt inställda medelhöga luftfuktigheten behålls. Dima kan även genereras manuellt genom att man trycker in driftknappen kort.

Alla dessa automatiska inställningar kan ändras. (→ Användning)

Gör så här:

I

1. Stick in centrumstiftets hankontakt i honkontakten på lockringen.
2. **Slå på:** Koppla in nätaggregatet i uttaget.
3. Gör en droppöglä.
 - Dimbildaren och fläkten sätts på direkt.
4. **Slå ifrån:** Dra ut nätaggregatet.

ANVÄNDNING

Samverkan mellan den sensorstyrda automatiska befuktningsenheten och fläkten sørjer för anpassad befuktning av plantorna och går att ställa in utifrån planteringen.

<input type="checkbox"/> J	Plantering
①	Lite
②	Medel
③	Tät

Förutsättning

- Nätslutning har upprättats.

Meddelanden/indikeringar

Belysningen signalerar störningar och inställningsändringar.

- Belysningen växlar från ljus till mörk en gång i timmen: HumidiMist måste fyllas på.
- Belysningen blinkar kontinuerligt: Den automatiska befuktningsenheten fungerar inte; befuktningsenhetens kontakt sitter inte rätt.

Ställa in 24 timmars belysning

K

Gör så här:

1. Stäng biOrb AIR 60:s behållarlock och tryck på inställningsknappen i ca 3 s.
 - Belysningen startar i 24-timmarscykel. Varje cykel börjar med en kontinuerlig ljusökning (30 min) och avslutas med en kontinuerlig ljus-sänkning (30 min).
 - Inställningarna bekräftas av ett kort belysningsbyte (minskning och ökning).
2. För att ändra starttiden trycker du på knappen för önskad starttid i ca 3 sekunder igen.

Ställa in automatisk befuktningssenheter

Beroende på växttyp kan befuktningssmängden variera.

Rekommendation:

- Liten mängd växter: liten mängd
- Medelstor mängd växter: mellanstor mängd
- Mycket växter: stor mängd

Gör så här:

K

1. Öppna biOrb AIR 60: s behållarlock.
 - Inställningsprocessen aktiveras.
2. Tryck kort på inställningsknappen 1 ×.
 - Den aktuella inställningen visas genom att belysningen blinkar.
3. Tryck kort 1 × på inställningsknappen för att ändra befuktningssmängden.
 - Inställningen visas genom att belysningen blinkar.
4. Stäng behållarlocket.
 - Inställningen sparas.

Befuktningssmängd	Belysningen blinkar
Lite	1 ×
Medel	2 ×
Mycket	3 ×

Ställa in fläktnivå

Beroende på växttyp kan fläktnivån variera.

Rekommendation:

- Liten mängd växter: låg nivå
- Medelstor mängd växter: medelhög nivå
- Mycket växter: hög nivå

Gör så här:

K

1. Öppna biOrb AIR 60: s behållarlock.
 - Inställningsprocessen aktiveras.
2. Håll inställningsknappen tryckt tills belysningen slocknar och tryck sedan kort 1 × på inställningsknappen.
 - Inställningen visas genom att belysningen blinkar.
3. Tryck kort 1 × på inställningsknappen för att ändra fläktnivån.
 - Inställningen visas genom att belysningen blinkar.
4. Stäng behållarlocket.
 - Inställningen sparas.

Fläkthastighet	Belysningen blinkar
Lite	1 ×
Medel	2 ×
Mycket	3 ×

RENGÖRING OCH UNDERHÅLL

Område	Arbeten att utföra
Vatten	Kontrollera vattennivån 1 x i veckan. (→ Plantera i kokoskompost)
Filterpatron	Byt ut var 3:e månad. (→ Byta filterpatron)
Dimbildare	Fyll på dimvätska när belysningen signalerar det. (→ Meddelanden/indikeringar)
Rengör behållaren	Vid behov.

Byta filterpatron

Gör så här:

L

1. Ta av filterpatronens lock.
2. Ta ut den förbrukade filterpatronen.
3. Sätt in en ny filterpatron.

Rengöra



ANVISNING

För att akrylglaset ska förbli genomskinligt och inte repas:

- Använd inte andra rengöringsmedel, utan endast HumidiMist.
- Använd endast mikrofiberdukar.

OASE rekommenderar: OASE biOrb " hög glans pole-ring och microfasertücher" (46033).

Gör så här:

1. Torka av behållarlocket och täckringens utsida med en fuktig trasa.
2. Skruva fast spraymunstycket på en av HumidiMist-flaskorna.
3. Spraya HumidiMist på behållaren inifrån. Spraymunstycket sprayar i varje läge.
4. Torka ur behållaren med en rengöringsduk.

Rengöra vattennivåindikering

Gör så här:

M

1. Dra ut slangen till vattennivåindikeringen.
2. Sätt på blåsballen på slangen.
3. Pumpa blåsballen.
4. Sätt på slangen igen.

Ta av locket

Locket hålls fast i behållaren med en bajonettfattning.

- Dra vid behov ut kontakten för strömförsörjning.
- Ta bort den automatiska befuktningens behållare. (→ Ta bort/sätta in automatisk befuktningseenhet)

Gör så här:

N

1. Vrid locket moturs tills det tar stopp.
2. Ta av locket.

Lägga på locket

Förutsättning

- Den automatiska befuktningseenheten har monterats ut.

Gör så här:

O

1. Lägg locket på behållaren och fäll upp det.
2. Vrid locket tills spåren på locket ligger i skårorna på behållarkanten.
3. Vrid locket medurs tills det tar stopp.

AVFALLSHANTERING



ANVISNING

Denna apparat innehåller elektroniska komponenter och får inte kastas i hushållssoporna!

- Klipp av kabeln så att apparaten inte längre kan tas i drift.
- Lämnas in produkten till en återvinningscentral.

GARANTI

OASE GmbH utfärdar för denna av dig införskaffade OASE-apparat en **24 månaders fabriksgaranti i enlighet med nedanstående garantivillkor**. Garantin gäller från och med första köptillfället hos OASE-återförsäljaren. Garantitiden påbörjas inte på nytt om apparaten säljs vidare. Garantitiden varken förlängs eller förnyas i samband med garantirelaterade åtgärder. Dina juridiska rättigheter i egenskap av köpare, särskilt ifråga om garantin, gäller även fortsättningsvis och inskränks ej av denna garanti.

Garantivillkor

OASE GmbH utfärdar en garanti för felfritt, ändamålsenligt skick och utförande, en korrekt konstruktion och föreskriftsenlig funktionsduglighet. Garantin gäller avgiftsfri reparation resp. kostnadsfri försändelse av reservdelar/ersättningsapparat i enlighet med av oss fattat beslut. Om avsedd typ ej längre tillverkas, förbehåller vi oss rätten att efter eget tycke skicka en ersättningsapparat ur vårt sortiment som så långt möjligt överensstämmer med den reklamerade apparattypen. Reklamationer som vilar på monterings- och handhavandefel samt på bristfällig skötsel resp. användande av icke avsedda rengöringsmedel eller underlåtenhet ifråga om underhåll, icke avsedd användning, skada

försorsakad av olycka, stöt, frostpåverkan, kontakt-/kabelförkortning, kalkavlagringar eller icke-fackmässiga reparationsförsök faller ej under garantin. Ifråga om avsedd användning hänvisar vi till bruksanvisningen, som ingår i garantin. Slitagedelar, t ex ljuskällor, täcks inte av garantin.

Ersättning för utgifter i samband med montering och demontering, kontroller, krav efter utebliven vinst och skadeanspråk faller heller ej under garantin, liksom heller ej ytterligare anspråk för liknande skador och förluster oavsett typ, vilka försorsakats av apparaten eller användning därav.

Garantin gäller endast i det land i vilket apparaten införskaffats hos en OASE-fackhandlare. I samband med denna garanti gäller tysk lag under utslutning av FN:s avtal om internationella köpeavtal för varor (CISG).

Garantianspråk kan endast ställas till OASE GmbH, Tecklenburger Straße 161, D-48477 Hörstel, Tyskland, genom att fraktfritt och på egen transportrisk skicka in den reklamerade apparaten eller apparatdelen, en kopia av originalköpebeviset från OASE-försäljaren, detta garantibevis samt en skriftlig beskrivning av det fel som reklameras.

Garantin upphör att gälla om serienumret tas bort eller terrariet demonteras.

RESERVDELAR

Apparaten arbetar säkert med originaldelar från OASE. Reservdelsritningar och reservdelar finns på vår internet-sida.



www.oase-livingwater.com/spareparts-international-ia





FELAVHJÄLPNING

Störning	Orsak	Åtgärd
Apparaten fungerar inte	Nätspänning saknas	Kontrollera nätspänningen och anslutningsledningarna
Belysningen blinkar kontinuerligt	Centrumstiftet till lockringen är inte korrekt anslutet	Sätt in centrumstiftet korrekt
Belysningen växlar 3 × från ljus till mörkt	Det finns för lite HumidiMist	Fyll på HumidiMist
Den automatiska befuktningseenheten fungerar inte	Centrumstiftet är inte korrekt anslutet	Sätt in centrumstiftet korrekt

TEKNISKA DATA

Beskrivning		Värde		
Nätaggregat	Primär nätanslutningsspänning	V AC	100–240	
	Sekundär märkspänning	V DC	24	
	Nätfrekvens	Hz	50	
	Kapslingsklass		IP20	
	Längd anslutningsledning	m	2,5	
biOrb AIR 60	Märkspänning	V DC	24	
	Max. effektförbrukning	W	20	
	Mått	Höjd	mm	560
		Diameter	mm	500
	Vikt	kg	8,8	

SYMBOLER PÅ ENHETEN

IP 20	Skyddat mot beröring med fingrarna
	Skyddsklass II, säker elektrisk separation från nätet med förstärkt eller dubbel isolering.
	Ska användas inomhus
	Får inte kastas i hushållsoporna
	Läs igenom och beakta bruksanvisningen

Alkuperäisen käyttöohjeen käännös

 **VAROITUS**

- Tätä laitetta saavat käyttää yli 8 -vuotiaat lapset, sekä henkilöt, joiden fyysiset, aistimelliset tai henkiset kyvyt ovat vähentyneet tai joilla ei ole tarvittavaa kokemusta ja tietoa, vain valvonnan alaisina ja kun heille on annettu opastusta laitteen turvallisesta käytöstä ja kun he ymmärtävät laitteen käytöstä mahdollisesti seuraavat vaarat.
- Lapset eivät saa leikkiä laitteella.
- Puhdistus ja käyttäjän suorittama huolto eivät saa tapahtua lasten toimesta ilman valvontaa.
- Laitetta ei saa käyttää, jos sähköjohdot tai kotelo ovat vaurioituneet.
- Laitteen saa yhdistää vain silloin, kun laitteen ja virransyötön tiedot vastaavat toisiansa. Laitetiedot ovat tyyppikilvessä laitteessa, pakkauksessa tai tässä käyttöohjeessa.
- Irrota verkkopistoke ennen laitteelle tehtäviä töitä.

TURVAOHJEET

- Jos kotelo on viallinen, laitetta ei saa käyttää.
- Laitteen kotelon tai siihen kuuluvat osat saa avata vain silloin, kun tässä käyttöohjeessa nimenomaisesti kehoitetaan näin tekemään.
- Laitteelle saa suorittaa vain sellaisia töitä, kuin tässä käyttöohjeessa on kuvattu. Jos ongelmia ei voi poistaa, on käännettävä valtuutetun asiakaspalvelupisteen tai epäselvässä tapauksessa valmistajan puoleen.
- Vain laitteeseen tarkoitettuja alkuperäisvaraosia ja -lisävarusteita saa käyttää.
- Laitteeseen ei koskaan saa tehdä teknisiä muutoksia.
- Pistoliitännät on suojattava kosteudelta.
- Laitteen saa yhdistää vain määräysten mukaisesti asennettuun pistorasiaan.

Tämän ohjeen symbolit**Varoitusohjeita**

Tämän käyttöohjeen varoitusohjeet on luokiteltu merkkisanojen mukaan, jotka ilmoittavat vaaran vakavuuden.

 **VAROITUS**

- Tarkoittaa mahdollisesti vaarallista tilannetta.
- Noudattamatta jättäminen voi johtaa kuolemaan tai hyvin vakaviin vammoihin.

 **HUOMIO**

- Tarkoittaa mahdollisesti vaarallista tilannetta.
- Noudattamatta jättäminen voi johtaa vähäisempiin vammoihin.

 **OHJE**

Tietoja, jotka auttavat ymmärtämään tai ennaltaehkäisemään mahdolliset aineelliset tai ympäristövahingot.

Muita ohjeita

- A Viittaus johonkin kuvaan esim. Kuva A.
- Viittaus johonkin toiseen lukuun.

TOIMITUKSEN SISÄLTÖ

- Tarkasta toimituksen oikea sisältö, täydellisyys ja mahdolliset vauriot.



OHJE

- Pura laite varovasti pakkauksesta.
- Älä nosta tai kanno laitetta kannesta tai kannen reunoista.

Toimit näin:

- B
1. Vedä kulmatuet pakkauksesta.
 - Lisävarusteet on pakattu kulmatukien sisälle.
 2. Ota tukeva ote säiliöstä molemmiin puolin ja nosta se pakkauksesta.

<input type="checkbox"/> A	biOrb AIR 60
1	biOrb AIR 60:n säiliö ja kansi
2	Pallopumppu
3	Suihkupää
4	HumidiMist-pullo
5	Verkkolaite ja pistokesovittimet
6	Alusmatto ja kapillaariastiat
7	Kookoskompostiseos
8	Muovialusta
9	Kumitulpat
10	Käyttöohje

TUOTEKUVAUS



VAROITUS

Tukehtumisen aiheuttama hengenvaara.
Pidä muovipussit ja pikkuosat pois pienten lasten ja vauvojen ulottuvilta.

Määräystenmukainen käyttö

Laitetta biOrb AIR 60 saa käyttää vain seuraavasti:

- Kasviterraario (kasvien miniekosysteemi).

Mukana toimitettuja komponentteja saa käyttää vain, ja seuraavalla tavalla biOrb-tuotteille:

- **Automaattinen kostutusyksikkö:** Muodostaa kostutusta biOrb AIR 60 -laitteen sisälle.
- **Verkkolaite:** Automaattinen kostutusyksikkö ja valaistusyksikkö liitetään sähköverkkoon verkkolaitteella.
 - Jos käyttökohteessa on erilainen pistoke tai eri jännite, käytä sopivaa pistokesovittinta.

Toiminnan kuvaus

LED-valaistu kasviterraario, anturilla säädettävä automaattinen kasvien kostutusyksikkö, tuuletin ja ilma-suodatinpatruuna.

PAIKOILLEN ASETTAMINEN JA YHDISTÄMINEN

Säiliön sijoittaminen

Toimit näin:

- Älä altista sitä suoralle auringonsäteilylle.
- Sijoita vain suljettuihin tiloihin.
- Täytettyyn kasviterraarioon ei saa koskea.
- Älä sijoita sähkölaitteiden päälle tai niiden läheisyyteen.
- Älä sijoita lämmönlähteiden läheisyyteen.
- Teknisten tietojen käyttö ja noudattaminen.

Automaattisen kostutusyksikön irrotus/asetus paikalleen

Toimit näin:

C

1. Käännä biOrb AIR 60:n säiliön kansi.
2. Irrota pistoke kannen reunasta.
3. Irrota automaattisen kostutusyksikön säiliö.
4. Aseta automaattisen kostutusyksikön säiliö takaisin paikalleen ja liitä pistoke.

Muovialustan asetus paikalleen

Edellytykset

- Automaattinen kostutusyksikkö on irrotettu.

Toimit näin:

D

1. Aseta muovialustan tasaiset puolikkaat vastakkain ja paina sarnanoita vastakkain niin, että ne kiinnittyvät toisiinsa (kuuluu napsahdus).
2. Käännä muovialustan puolikkaat auki ja aseta alusmatto ja kapillaariastiat paikoilleen.
 - Alusmatossa olevan aukon on oltava tarkalleen kasvialustan aukon kohdalla.
3. Kiinnitä alusmatto nauhoilla muovialustaan.
4. Käännä muovialusta alusmattoineen yhteen ja nosta ne säiliön sisälle.
5. Avaa muovialusta alusmattoineen säiliön sisällä.
6. Aseta muovialusta säiliön keskelle niin, että aukko on keskellä olevan tapin kohdalla.
7. Sulje tappi kumitulpalla.

Kasvien istuttaminen biOrb AIR 60 -laitteeseen

Edellytykset

- Automaattinen kostutusyksikkö on irrotettu.

Kookoskompostiseoksen valmistelut

Toimit näin:

E

1. Laita kookoskompostiseos noin 3 litraan vettä noin 30 minuutiksi, kunnes koko vesimäärä on imeytynyt aineeseen.
2. Pilko kookoskompostiseos ja levitä se tasaiseksi kerrokseksi alusmaton päälle.

Kasvien istuttaminen kookoskompostiseokseen

Istuta kookoskompostiseokseen haluamasi määrä kasveja.

Toimit näin:

F

1. Istuta kasvit kookoskompostiseokseen.
2. Valuta säiliön varovasti (älä naarmuta akryylilasia!) puoli litraa vettä kookosalustan reunoille, kunnes vettä on vesimäärää valvovan vesiletkun maksimimerkkiin asti.
3. Tarkista vesimäärää 24 tunnin kuluttua, ja lisää vettä taas maksimimerkkiin asti.

KÄYTTÖÖNOTTO

Automaattisen kostutusyksikön säiliön täyttö



OHJE

- Käytä ainoastaan toimitussisältöön kuuluvaa HumidiMist -ainetta. Se on ph-arvoltaan neutraali, eikä se sisällä kalsiumia tai mineraaleja.
- Muut aineet saattavat jättää tahroja akryylilasiin ja himmentää lasia.

Edellytykset

- biOrb AIR 60:n kansi on avattu.

Toimit näin:

G

1. Irrota automaattisen kostutusyksikön säiliön kansi.
2. Täytä HumidiMist varovasti vedenkorkeusmittarin merkkiin saakka.
 - Älä kastele automaattisen kostutusyksikön pistoketta.
3. Kiinnitä automaattisen kostutusyksikön säiliön kansi.
4. Sulje biOrb AIR 60:n säiliön kansi.

Pistokesovittimen vaihto/käyttö

Toimit näin:

H

1. Valitse pistorasiaan sopiva pistokesovitin. Työnnä pistokesovitin verkkolaitteeseen niin, että se kiinnittyy kuuluvasti (kuuluu napsahdus).
2. Verkkolaitteen vaihto: Paina lukituspainiketta ja vedä pistokesovitin samalla irti.
3. Kiinnitä verkkolaitteeseen sopiva pistokesovitin.

Päällekytkentä/poiskytkentä

Kun laite käynnistetään ensimmäisen kerran,

- valo syttyy ja palaa kirkkaasti 15 sekunnin kuluessa. Jos haluat käyttää 24 tunnin valaistusasetuksia, käynnistä se erikseen (→ Käyttö),
- tuuletin käynnistyy keskinopeudella,
- AIR kehittää vesihöyryä tarpeen mukaan automaattisesti asetetun, keskimääräisen ilmankosteuden säilyttämiseksi. Voit myös itse tuottaa vesihöyryä painamalla ohjauspainiketta lyhyesti.

Kaikkia näitä automaattisia asetuksia voi muuttaa. (→ Käyttö)

Toimit näin:

I

1. Työnnä ontto pistoke kannen reunassa olevaan liitäntään.
2. **Päällekytkentä:** Kytke virtalähde pistorasiaan.
3. Kierrä virtajohto silmukaksi pistorasian alle, jotta vesi ei pääse valumaan johtoa pitkin suoraan pistorasiaan.
 - Sumutinyksikkö ja tuuletin kytkeytyvät heti päälle.
4. **Poiskytkentä:** Irrota verkkolaite.

KÄYTTÖ

Anturilla säädettävä automaattinen kostutusyksikkö ja tuuletin pitävät kosteuden tarveille sopivana. Kosteutta voi säätää kasvien tarpeen mukaan.

<input type="checkbox"/> J	Kasvien määrä
①	Pieni
②	Suurempi
③	Suuri

Edellytykset

- Verkkoiliitäntä on yhdistetty.

Ilmoitukset/näytöt

Valo syttyy, jos laitteessa on toimintahäiriö tai jos asetuksia on muutettu.

- Jos valo vaihtuu kerran tunnissa kirkkaasta himmeäksi: Lisää vettä HumidiMist-laitteeseen.
- Jos valo vilkkuu jatkuvasti: Automaattinen kostutusyksikkö ei toimi. Sen pistoke ei ole oikein paikallaan.

24 tunnin valaistusasetukset

K

Toimit näin:

- Sulje biOrb AIR 60:n säiliön kansi ja paina asetuspainiketta noin 3 sekuntia.
 - 24 tunnin valaistusasetukset otetaan käyttöön. Vuorokauden aikana valo voimistuu ensin (30 minuutin ajan), ja aikajakson lopussa valo himmenee (30 minuutin ajan).
 - Asetus vahvistetaan valaistusjakson lyhyen vaihdon aikana (valo himmenee ja voimistuu).
- Voit vaihtaa aloitusaikaa painamalla sopivan aloitusajan painiketta uudelleen noin 3 sekunnin ajan.

Automaattisen kostutusyksikön säätö

Kostutustarve valitaan kasvilajien mukaan.

Suositus:

- Vähän kasveja: pieni kostutustarve
- Enemmän kasveja: suurempi kostutustarve
- Paljon kasveja: suuri kostutustarve

Toimit näin:

K

- Avaa biOrb AIR 60:n säiliön kansi.
 - Laite siirtyy asetustilaan.
- Paina asetuspainiketta 1 × lyhyesti.
 - Vilkkuvat valot kertovat, mikä asetus on parhailaan valittuna.
- Jos haluat vaihtaa kostutusmäärää, paina asetuspainiketta 1 × lyhyesti.
 - Vilkkuvat valot kertovat, mikä asetus on valittuna.
- Sulje säiliön kansi.
 - Asetus tallennetaan.

Kostutusmäärä	Valo vilkkuu
Pieni	1 ×
Suurempi	2 ×
Suuri	3 ×

Tuulettimen kierrosluvun asetus

Tuulettimen kierrosluku valitaan kasvilajien mukaan.

Suositus:

- Vähän kasveja: pieni kierrosluku
- Enemmän kasveja: suurempi kierrosluku
- Paljon kasveja: suuri kierrosluku

Toimit näin:

K

- Avaa biOrb AIR 60:n säiliön kansi.
 - Laite siirtyy asetustilaan.
- Paina asetuspainiketta, kunnes valo sammuu ja paina sitten lyhyesti asetuspainiketta 1 ×.
 - Vilkkuvat valot kertovat, mikä asetus on valittuna.
- Jos haluat vaihtaa tuulettimen kierroslukua, paina asetuspainiketta 1 × lyhyesti.
 - Vilkkuvat valot kertovat, mikä asetus on valittuna.
- Sulje säiliön kansi.
 - Asetus tallennetaan.

Tuulettimen nopeus	Valo vilkkuu
Pieni	1 ×
Suurempi	2 ×
Suuri	3 ×

PUHDISTUS JA HUOLTO

Alue	Suoritettavat työt
Vesi	Tarkista vesimäärä 1 × viikossa. (→ Kasvien istuttaminen kookoskompostiseokseen)
Suodatinpatruuna	Vaihda 3 kuukauden välein. (→ Suodatinpatruunan vaihto)
Sumutinyksikkö	Täytä sumutettavaa nestettä, kun valo syttyy. (→ Ilmoitukset/näytöt)
Säiliön puhdistus	Tarpeen mukaan.

Suodatinpatruunan vaihto

Toimit näin:

L

1. Irrota suodatinpatruunan kansi.
2. Irrota käytetyt suodatinpatruunat.
3. Aseta uudet suodatinpatruunat paikoilleen.

:n puhdistaminen



OHJE

Pidä akryylilasi kirkkaana ja suojaa sitä naarmuilta noudattamalla näitä ohjeita:

- Älä käytä yleispuhdistusaineita, vaan ainoastaan HumidiMist.-ainetta
- Käytä vain mikrokuutioliinaa.

OASE suosittlee: OASE biOrb -tuotesarjan kiillotusainetta ja mikrokuutioliinoja (46033).

Toimit näin:

1. Pyyhi säiliön kansi ja reunat ulkopuolelta kostealla liinalla.
2. Kiinnitä suihkupää toiseen HumidiMist-pulloista.
3. Suihkuta säiliön sisälle HumidiMist-ainetta. Suihkupää suihkuttaa kaikissa asennoissaan.
4. Pyyhi säiliö puhdistusliinalla.

Vesimäärää valvovan vesiletkun puhdistaminen

Toimit näin:

M

1. Irrota vesimäärää valvova vesiletku urasta.
2. Aseta pallopumppu letkuun.
3. Purista pallopumppua.
4. Paina letku takaisin uraan.

Kannen irrottaminen

Kansi on kiinnitetty säiliöön pikaliitännällä.

- Irrota pistoke pistorasiasta tarvittaessa.
- Irrota automaattisen kostutusyksikön säiliö. (→ Automaattisen kostutusyksikön irrotus/asetus paikalleen)

Toimit näin:

N

1. Käännä kantta vastapäivään vasteeseen saakka.
2. Irrota kansi.

Kannen asettaminen paikalleen

Edellytykset

- Automaattinen kostutusyksikkö on irrotettu.

Toimit näin:

O

1. Aseta kansi säiliön päälle ja käännä kansi kiinni.
2. Kierrä kantta, kunnes kannen ulokeosat ovat säiliön reunalla olevien kolojen kohdalle.
3. Käännä kantta myötäpäivään vasteeseen saakka.

HÄVITTÄMINEN



OHJE

Tämä laite sisältää elektronisia rakenneosia, eikä sitä saa hävittää kotitalousjätteiden mukana!

- Laitteesta on tätä ennen tehtävä käyttökelvoton leikkaamalla kaapelit.
- Laite on hävitettävä käyttämällä sitä varten tarkoitettua palautusjärjestelmää.

TAKUU

OASE GmbH -yhtiö hoitaa tämän hankkimasi OASE-laitteen valmistajan takuun seuraavien takuehtojen mukaisesti **24 kuukauden ajan**. Takuu-aika alkaa OASE-erikoisliikkeessä suoritettun ensimmäisen oston ajankohdasta. Jos laite myydään edelleen, takuu-aika ei siirretä alustaa. Takuusuoritusten vuoksi ei takuu-aika pidennetä eikä uusiudu. Lakimääräiset oikeutesi ostajana säilyvät erityisesti suhteessa takuuseen, eikä niitä tämän takuun toimesta rajoiteta.

Takuehdot

OASE GmbH -yhtiö myöntää takuun moitteettomille laitteille, joiden ominaisuudet ja työstö vastaavat käyttötarkoitusta, jotka on ammattimaisesti koottu ja jotka toimivat asianmukaisesti. Takuusuorituksiin kuuluvat meidän valintamme mukainen maksuton korjaus sekä varaosien tai korvaavan laitteen ilmainen toimitus. Jos kyseistä tyyppiä ei enää valmisteta, pidämme oikeuden toimittaa oman valintamme mukaan sellaisen korvaavan laitteen, joka on mahdollisimman lähellä korvausvaatimusta vastaavaa laitetyyppiä. Korvausvaatimukset, jotka ovat aiheutuneet asennus- ja käyttövirheistä tai riittämättömästä hoidosta esim. käyttämällä sopimattomia puhdistusaineita tai huollon laiminlyönnistä, määräystenvastaisesta käytöstä, vaurioista, jotka ovat aiheutuneet onnettomuuden, pudottamisen, iskujen, pakkasen, pistokkeen katkaisemisen, kaa-

pelin lyhentämisen, kalkkikertymien tai epäasianmukaisten korjausyritysten johdosta, eivät kuulu takuusuojan piiriin. Sellaisissa tapauksissa viittaamme asianmukaiseen käyttöön, joka on selostettu käyttöohjeessa, joka on takuun osa. Kuluvat osat, kuten lamput tms, eivät kuulu takuun piiriin.

Irrotuksen ja asennuksen ja tarkastuksen aiheuttamat kustannukset, menetettyä voittoa koskevat vaatimukset ja vahingonkorvaukset eivät myöskään kuulu takuun piiriin, samoin kuin eivät myöskään pidemmälle menevät vaatimukset korvauksista niistä menetyksistä, joita laite tai sen käyttö on aiheuttanut.

Takuu on voimassa ainoastaan siinä maassa, jossa laite on ostettu OASE-erikoisliikkeestä. Tämän takuun osalta on voimassa saksalainen oikeuskäytäntö poikkeuksena Yhdistyneiden kansakuntien sisällä tehdyt päätökset koskien sopimusta kansainvälisistä tuoteostoista (CISG).

Takuuvaatimuksia voi tehdä ainoastaan yhtiölle OASE GmbH, Tecklenburger Strasse 161, D-48477 Hörstel, Deutschland siten, että ostaja lähettää korvausvaatimusta koskevan laitteen tai laiteosan tähän osoitteeseen ilman rahtimaksua ja omalla kuljetusvastuullaan ja liittää ohkeen OASE-erikoisliikkeen alkuperäisostokuitin, tämän takuuasiakirjan sekä kirjalliset tiedot korvausvaatimusta koskevasta viasta.

Takuu raukeaa, jos sarjanumero on irrotettu tai kasvi-terraario on purettu osiin.

VARAOSAT

OASEn alkuperäisosa käyttämällä laite on aina turvallinen ja toimii edelleen luotettavasti.

Varaosapiirroksia ja varaosia löytyy verkkosivustostamme.



www.oase-livingwater.com/spareparts-international-ia





HÄIRIÖIDEN KORJAAMINEN

Häiriö	Syy	Korjaus
Laite ei toimi	Verkköjännite puuttuu	Tarkasta verkkojännite ja liitäntäjohdot
Valo vilkkuu jatkuvasti	Ontto pistoke ei ole kunnolla kiinni kannen reunassa olevassa liitännässä	Kiinnitä ontto pistoke kunnolla
Valo vaihtuu 3 × kirkaasta himmeäksi	HumidiMist on lopussa	Lisää HumidiMist-ainetta
Automaattinen kostutusyksikkö ei toimi oikein	Ontto pistoke ei ole kunnolla kiinni	Kiinnitä ontto pistoke kunnolla

TEKNISET TIEDOT

Kuvaus		Arvo		
Verkkolaite	Ensiöjännite	V AC	100–240	
	Mitoitusjännite, toisio	V DC	24	
	Verkkotaajuus	Hz	50	
	Kotelointiluokka		IP20	
	Liitäntäjohdon pituus	m	2,5	
biOrb AIR 60	Nimellisjännite	V DC	24	
	Maks. tehontarve	W	20	
	Mitat	Korkeus	mm	560
		Halkaisija	mm	500
	Paino	kg	8,8	

LAITTEESSA OLEVAT SYMBOLIT

IP 20	Suojattu sormin koskettamiselta
	Suojausluokka II, varma sähköinen erotus verkosta vahvistetun tai kaksinkertaisen eristyksen ansiosta
	Ei saa käyttää sisätilassa
	Ei saa hävittää tavallisena kotitalousjätteenä
	Lue käyttöohje ja noudata sitä

Az eredeti használati útmutató fordítása

FIGYELMEZTETÉS

- A jelen készüléket 8 évesnél idősebb gyermekek, valamint csökkent fizikai, érzékszervi vagy mentális képességű, ill. hiányos tapasztalattal és megfelelő tudással rendelkező személyek akkor kezelhetik, ha felügyelet alatt állnak, vagy a készülék biztonságos használata vonatkozásában eligazításban részesültek, és megértették az ebből eredő veszélyeket.
- Gyermekek nem játszhatnak a készülékkel.
- Tisztítást és a felhasználó által végzendő karbantartási munkákat nem végezhetnek olyan gyermekek, akik nem állnak felügyelet alatt.
- A készüléke nem szabad használni sérült elektromos vezetékek vagy sérült burkolat esetén.
- Csak akkor csatlakoztassa a készüléket, ha a készülék és az áramellátás elektromos adatai megegyeznek. A készülék adatai a típustáblán, a csomagoláson vagy ebben az útmutatóban találhatóak meg.
- A készüléken való munkavégzés előtt húzza ki a hálózati csatlakozódugaszt.

BIZTONSÁGI ÚTMUTATÁSOK

- Sérült ház esetén a készüléket nem szabad használni.
- Csak akkor nyissa fel a készülék vagy a hozzá tartozó részek házát, ha erre a jelen útmutató kifejezetten felszólítja.
- Csak olyan munkálatokat végezzen a készüléken, amelyek a jelen útmutatóban ismertetve vannak. Ha az adott probléma nem szüntethető meg, forduljon felhatalmazott ügyfélszolgálati ponthoz vagy kétség esetén a gyártóhoz.
- A készülékhez csak eredeti pótalkatrészeket és tartozékokat használjon.
- Soha ne hajtson végre műszaki változtatásokat a készüléken.
- Óvja a dugós csatlakozókat a nedvességtől.
- A készüléket csak előírászerűen telepített dugaszolóaljzatra csatlakoztassa.

A jelen útmutatóban használt szimbólumok

Figyelmeztetések

A jelen útmutatóban található figyelmeztetések jelzőszavak segítségével vannak csoportosítva, amelyek jelzik a veszély mértékét.

FIGYELMEZTETÉS

- Lehetséges veszélyes helyzetet jelöl.
- A figyelmeztetés figyelmen kívül hagyása halált vagy rendkívül súlyos sérüléseket okozhat.

VIGYÁZAT

- Lehetséges veszélyes helyzetet jelöl.
- A figyelmeztetés figyelmen kívül hagyása enyhe vagy könnyű sérüléseket okozhat.

ÚTMUTATÁS

A jobb megértést vagy a lehetséges anyagi és környezeti károk megelőzésére szolgáló információk.

További útmutatások

- A Hivatkozás ábrára, pl. A ábra.
- Hivatkozás egy másik fejezetre.

CSOMAGOLÁS

- Ellenőrizze a szállítási terjedelmet megfelelőség, teljesség és sérülésekre nézve.



MEGJEGYZÉS

- Óvatosan csomagolja ki a készüléket.
- Ne emelje meg vagy hordozza a készüléket a fedelénél fogva vagy a fedél gyűrűjébe nyúlva.

Ez az alábbiak szerint végezhető el:

B

1. Húzza ki a sarokoszlopokat.
 - A sarokoszlopokban vannak a tartozékok.
2. Fogja meg a tartályt két kézzel a két szemben lévő oldalánál, és emelje ki.

<input type="checkbox"/> A	biOrb AIR 60
1	biOrb AIR 60 tartály fedéllel
2	Fűjtató
3	Szórófeltét
4	Palack HumidiMist anyaggal
5	Dugaszos hálózati egység hálózati adapterekkel
6	Szövet kapilláris edényekkel
7	Kókusz komposzt
8	Műanyag lemez
9	Gumidugó
10	Használati útmutató

TERMÉKLEÍRÁS



FIGYELMEZTETÉS

Életveszély fulladás miatt.

A műanyag zacskókat és az apró alkatrészeket kisgyermekektől és csecsemőktől elzárva kell tartani.

Rendeltetésszerű használat

A biOrb AIR 60 kizárólag csak a következőképpen használható:

- Terráriumként (mini ökorendszer növényekhez).

A mellékelt komponensek kizárólag és csak biOrb termékekhez használhatók:

- **Automatikus párasító egység:** Nedvesség előállításához a biOrb AIR 60 készülékben.
- **Dugaszolható hálózati egység:** Az automata párasító egység és világító egység elektromos hálózatra történő csatlakoztatásához.
 - Az adapter cseréjével a hálózati egység a meglévő dugaszoló aljzathoz és elektromos feszültséghez illeszthető.

Funkcionális leírás

Terrárium LED világítással, szenzorvezérelt automata párasító egység a behelyezett növényzet párasításához, ventilátor és szűrőpatron a levegő tisztaságához.

FELÁLLÍTÁS ÉS CSATLAKOZTATÁS

A tartály felállítása

Ez az alábbiak szerint végezhető el:

- Ne tegye ki közvetlen napsugárzásnak.
- Csak zárt helyiségekben állítsa fel.
- Ne mozgassa a feltöltött terráriumot.
- Ne elektromos készülékeken vagy azok közelében állítsa fel.
- Ne hőforrások közelében helyezze el.
- Üzemeltetés a műszaki adatok betartása mellett.

Az automata párasító egység eltávolítása/behelyezése

Ez az alábbiak szerint végezhető el:

C

1. Hajtsa fel a biOrb AIR 60 tartály fedelét.
2. Húzza le a dugaszt a fedél gyűrűjéről
3. Vegye ki az automata párasító egység tartályát.
4. Tegye vissza az automata párasító egység tartályát, és dugja be a dugaszt.

A műanyag lemez telepítése

Feltétel

- Ki van szerelve az automata párasító egység.

Ez az alábbiak szerint végezhető el:

D

1. Tegye egymásra a műanyag lemez két részét a lapos oldalakkal, és nyomja összes a csuklókat, hogy bepattanjanak (kattanás).
2. Hajtsa szét a műanyag lemezt, és tegye fel rá a kapilláris edényeket tartalmazó szövetet.
 - A szövet nyílását pontosan be kell igazítani a növényalj nyílásához.
3. Rögzítse a szövetet a fülekkel a műanyag lemezhez.
4. Hajtsa össze a műanyag lemezt a szövettel együtt, és tegye be a tartályba.
5. Hajtsa ki újra a műanyag lemezt a szövettel együtt.
6. Dugja rá a műanyag lemez nyílását a tartály közepén lévő tüskére.
7. Zárja le a tüskét a gumidugóval.

biOrb AIR 60 beültetése növényekkel

Feltétel

- Ki van szerelve az automata párástító egység.

A kókusz komposzt előkészítése

Ez az alábbiak szerint végezhető el:

E

1. Tegye kb. 3 liter vízbe a kókusz komposzt darabot, és várjon kb. 30 percig, hogy a kókusz komposzt teljesen felszívja a vizet.
2. Aprítsa fel a kókusz komposztot, és ossza el egyenletesen a kapilláris edényeket tartalmazó szöveten.

A kókusz komposzt beültetése növényekkel

A komposzt erősen, közepesen vagy csekély mértékben ültethető be növényekkel.

Ez az alábbiak szerint végezhető el:

F

1. Ültesse be növényekkel a kókusz komposztot.
2. Töltsön be óvatosan (kerülve az akril üveg megkarcolását) fél liter vizet a tartály alsó részébe a kókusz szubsztrátum pereméig, hogy a vízszint kijelzője az előírt magasságot mutassa.
3. 24 óra után ellenőrizze a vízszintet, szükség esetén töltsön utána vizet az előírt magasságig.

ÜZEMBE HELYEZÉS

Az automata párástító egység tartályának feltöltése

MEGJEGYZÉS

- Kizárólag az együtt szállított HumidiMist anyagot használja. Ez ph-semleges, nem tartalmaz kalciumot és ásványi anyagokat.
- Más anyagok alkalmazása esetén foltok képződhetnek az akril üvegen, vagy csökkenhet az üveg átlátszósága.

Feltétel

- Nyitva van a biOrb AIR 60 fedele.

Ez az alábbiak szerint végezhető el:

G

1. Vegye le az automata párástító egység fedelét.
2. Töltsön be óvatosan HumidiMist anyagot a vízszint érzékelőjéig.
 - Tartsa szárazon az automata párástító egység dugaszát.
3. Tegye vissza az automata párástító egység fedelét.
4. Zárja le a biOrb AIR 60 fedelét.

A hálózati adapter behelyezése/cseréje

Ez az alábbiak szerint végezhető el:

H

1. Tolja be a dugaszoló aljzathoz illő hálózati adaptert a dugaszos hálózati egység vezetékébe annyira, hogy hallhatóan beugorjon az adapter (kattanás).
2. A hálózati adapter cseréje: Nyomja meg a reteszelő gombot, és húzza ki az adaptert a vezetékéből.
3. Tegyen be másik hálózati adaptert.

Bekapcsolás / kikapcsolás

Az első bekapcsoláskor

- kigyullad a világítás, és 15 mp alatt eléri a maximális világosságát. A 24 órás ciklust külön kell elindítani (→ Kezelés),
- elindul a ventilátor közepes sebességgel,
- szükség szerint ködöt állít elő az AIR, hogy fenntartsa az automatikusan beállított, közepes páratartalmat. Kézzel is állíthat elő ködöt úgy, hogy röviden megnyomja a kezelőgombot.

Az automatika mindegyik beállítása megváltoztatható. (→ Kezelés)

Ez az alábbiak szerint végezhető el:

I

1. Dugja be az üreges dugaszt a fedél gyűrűjének aljzatába.
2. **Bekapcsolás:** Csatlakoztassa a hálózati egységet a dugaszoló aljzathoz.
3. Képezzen csepegtető hurkot.
 - Azonnal bekapcsol a párástító és a ventilátor.
4. **Kikapcsolás:** Húzza ki a dugaszos hálózati egységet.

KEZELÉS

A párástító egység és a ventilátor szenzorvezérelt automatikus együttműködése a növényeknek megfelelő párástításról gondoskodik, és lehetővé teszi a beültetésnek megfelelő beállítást.

<input type="checkbox"/> J	Beültetés
①	csekély
②	közepes
③	sűrű

Feltétel

- A hálózati csatlakozás létrehozva.

Üzenetek/kijelzések

A világítás zavarokat és beállítási változásokat jelez.

- A világítás óránként egyszer világosról sötétre vált: Után kell tölteni HumidiMist anyagot.
- Folyamatosan villog a világítás: Nem működik az automata párástító egység, a párástító egység dugaszát nincs megfelelően bedugva.

A 24 órás világítás beállítása K

Ez az alábbiak szerint végezhető el:

1. Csukja be a biOrb AIR 60 tartály fedelét, és nyomja meg kb. 3 mp-re a beállító gombot.
 - Elindul a világítás 24 órás ciklusban. Mindegyik ciklus folyamatosan erősödő világítással (30 perc) kezdődik, és folyamatosan gyengülő világítással (30 perc) fejeződik be.
 - A beállítást a világítás rövid idejű váltása (gyengülés és erősödés) igazolja vissza.
2. Az indítási idő megváltoztatásához nyomja meg újra 3 mp-re a gombot, és állítsa be a kívánt indítási időt.

Az automata párasítás egység beállítása

A növény fajtájától függően változhat a párasítás mértéke.

Javaslat:

- Ritka beültetés: csekély mennyiség
- Közepes beültetés: közepes mennyiség
- Sűrű beültetés: nagy mennyiség

Ez az alábbiak szerint végezhető el:

 K

1. Nyissa ki a biOrb AIR 60 tartály fedelét.
 - Aktiválódik a beállítási művelet.
2. Nyomja meg 1 × röviden a beállító gombot.
 - Villogással jelzi a világítás az aktuális beállítást.
3. A párasítás mértékének megváltoztatásához rendre nyomja meg 1 × röviden a beállító gombot.
 - Villogással jelzi a világítás a beállítást.
4. Csukja be a tartály fedelét.
 - Tárolódik a beállítás.

A párasítás mértéke	A világítás villog
csekély	1 ×
közepes	2 ×
nagy	3 ×

A ventilátor fordulatszámnak beállítása

A növény fajtájától függően változhat a ventilátor fordulatszámja.

Javaslat:

- Ritka beültetés: alacsony fordulatszám
- Közepes beültetés: közepes fordulatszám
- Sűrű beültetés: nagy fordulatszám

Ez az alábbiak szerint végezhető el:

 K

1. Nyissa ki a biOrb AIR 60 tartály fedelét.
 - Aktiválódik a beállítási művelet.
2. Tartsa megnyomva a beállító gombot, amíg kialszik a világítás, majd nyomja meg 1 × röviden a beállító gombot.
 - Villogással jelzi a világítás a beállítást.
3. A ventilátor fordulatszámának megváltoztatásához rendre nyomja meg 1 × röviden a beállító gombot.
 - Villogással jelzi a világítás a beállítást.
4. Csukja be a tartály fedelét.
 - Tárolódik a beállítás.

A ventilátor fordulatszámja	A világítás villog
csekély	1 ×
közepes	2 ×
nagy	3 ×

TISZTÍTÁS ÉS KARBANTARTÁS

Terület	Elvégzendő munkák
Víz	Hetente 1 x ellenőrizze a víz szintjét. (→ kókusz komposzt beültetése növényekkel)
Szűrőpatron	3 havonta cserélje. (→ A szűrőpatron cseréje)
Párásító egység	Töltsön be párásító folyadékot, ha jelez a világítás. (→ Üzenetek/kijelzések)
Tartály tisztítása	Szükség esetén.

A szűrőpatron cseréje

Ez az alábbiak szerint végezhető el:

- L
1. Vegye le a szűrőpatron fedelét.
 2. Távolítsa el az elhasznált szűrőpatront.
 3. Tegyen be új szűrőpatront.

A tisztítása



MEGJEGYZÉS

Azért, hogy átlátszó maradjon az akril üveg, és ne karcolódjon meg:

- Ne használjon háztartási tisztítószereket, hanem kizárólag HumidiMist. anyagot.
- Csak mikroszálas kendőket használjon.

Az OASE javaslata: OASE biOrb „Magas fényű politúr és mikroszálas kendő“ (46033).

Ez az alábbiak szerint végezhető el:

1. Törölje le nedves kendővel a tartály fedelét és a fedélgyűrű külső oldalát.
2. Csavarja fel a szórófeltétet a HumidiMist palackok egyikére.
3. Permetezze be a tartályt belülről HumidiMist anyaggal. A szórófeltét minden helyzetben permetez.
4. Törölje ki tisztítókendővel a tartályt.

A vízszintjelző tisztítása

Ez az alábbiak szerint végezhető el:

- M
1. Húzza le a vízszintjelző tömlőjét.
 2. Tegye fel a fújtatót a tömlőre.
 3. Nyomja össze többször a fújtatót.
 4. Tegye vissza a tömlőt.

A fedél levétele

A fedelet bajonettzár rögzíti a tartályon.

- Adott esetben húzza le a tápáram dugaszát.
- Távolítsa el az automata párásító egység tartályát. (→ Az automata párásító egység eltávolítása/behelyezése)

Ez az alábbiak szerint végezhető el:

- N
1. Forgassa el ütközésig a fedelet az óramutató járásával ellenkező irányba.
 2. Vegye le a fedelet.

A fedél felhelyezése

Feltétel

- Ki van szerelve az automata párásító egység.

Ez az alábbiak szerint végezhető el:

- O
1. Tegye fel a fedelet a tartályra, és nyissa fel a fedelet.
 2. Forgassa el a fedelet annyira, hogy a fedélen lévő hornyok bekapjanak a tartály peremén lévő nyílásokba.
 3. Forgassa el a fedelet ütközésig az óramutató járásával megegyező irányba.

MEGSEMMISÍTÉS



MEGJEGYZÉS

A készülék elektronikus részegységeket tartalmaz, és nem szabad háztartási hulladékként ártalmatlanítani!

- A kábel levágásával tegye használhatatlanná a készüléket.
- A készülék ártalmatlanításához az erre kijelölt visszavételi helyeket használja.

GARANCIA

Az OASE GmbH az alábbi garanciális feltételeknek megfelelően **24 hónap gyártói garanciát vállal az Ön által megvásárolt OASE készülékre**. A garanciaidő az OASE szakkereskedésben történő első vásárláskor kezdődik meg. Továbbértékesítés esetén ezért nem kezdődik újra a garanciaidő. Garanciális szolgáltatások által a garanciaidő nem hosszabbodik vagy újul meg. Az Ön vevői jogai, különösen a szavatosságból eredő jogai tovább élnek, és a jelen garancia nem korlátozza azokat.

Garanciális feltételek

Az OASE GmbH garanciát vállal a hibátlan, a rendelkezésnek megfelelő összeállításra és kialakításra, a szakszerű összeszerelésre valamint a rendeltetésszerű működtetőképességre. A garancia szolgáltatás választásunknak megfelelően a díjmentes javításra, ill. cserealkatrészek vagy cserekészülék díjmentes kiszállítására vonatkozik. Amennyiben a szóban forgó típust már nem gyártják, fenntartjuk a jogot, hogy a cserekészüléket a termékválasztékunkból úgy választjuk ki, hogy az típusában legközelebb legyen a reklamáció tárgyát képező készülékhez. Az olyan reklamációk, melynek oka beszerelési és kezelési hibára, valamint ápolás hiányára, pl. nem megfelelő tisztítószert használatára vagy nem megengedett karbantartásra, nem rendeltetésszerű használatra, balesetre, leesésre, ütésre, fagyhatásra, a

csatlakozó levágására, a kábel megrövidítésére, vízkőlerakódásra vagy szakszerűtlen szerelési kísérletek általi sérülésekre vezethető vissza, nem tartoznak a garancia hatálya alá. Itt utalunk a szakszerű használat vonatkozásában a használati utasításra, amely a garancia részét képezi. A kopóalkatrészekre, mint pl. izzók stb. szintén nem terjed ki a garancia.

A ki- és beszerelésre, ill. átvizsgálásra történő ráfordítások megtérítése, kiesett bevétel és kártérítés ugyanúgy nem tartoznak a garancia körébe, mint bármely más, a gép vagy annak használata által okozott kárból és veszteségből eredő igény.

A garancia csak abban az országban érvényesíthető, melyben a készüléket az OASE szakkereskedőtől megvásárolták. A jelen garancia esetében a németországi jog a mérvadó, az ENSZ nemzetközi kereskedelemre vonatkozó egyezményének (CISG) kizárásával.

A garanciából származó igények csak az OASE GmbH-val, Tecklenburger Straße 161, D-48477 Hörstel, Németország, szemben úgy érvényesíthetők, ha a kifogásolt készüléket vagy a készülék kifogásolt részét bérmentesítve és saját szállítási kockázatra, az OASE szakkereskedés eredeti vásárlási bizonylatának másolatával, ezzel a garancialevéllel, valamint a kifogásolt hiba leírásával együtt elküldi.

A garancia elvész, ha a sorozatszámot eltávolítják vagy a terráriumot szétszerelik.

PÓTALKATRÉSZEK

Az OASE eredeti alkatrészeivel a készülék biztonságos marad és továbbra is megbízhatóan működik. Alkatrészrajzokat és alkatrészeket internetes oldalunkon talál.



www.oase-livingwater.com/alkatreszek-ia





HIBAEHÉLYZETEK

Hiba	Ok	Megoldás
Nem működik a készülék.	Hiányzik a hálózati feszültség.	Ellenőrizze a hálózati feszültséget és a csatlakozó vezetékeket.
Folyamatosan villog a világítás.	Nincs megfelelően bedugva a fedélgyűrű üreges dugasza.	Dugja be helyesen az üreges dugaszt.
A világítás 3 × vált át világosról sötétre.	Túl kevés a HumidiMist	Töltsön be HumidiMist anyagot.
Nem működik az automata párasító egység	Nincs megfelelően bedugva az üreges dugasz.	Dugja be helyesen az üreges dugaszt.

MŰSZAKI ADATOK

Leírás		Érték		
Dugaszolható hálózati egység	Primer hálózati feszültség	V AC	100 – 240	
	Névleges szekunder feszültség	V DC	24	
	Hálózati frekvencia	Hz	50	
	Védettségi fokozat		IP20	
	Csatlakozó vezeték hossza	m	2,5	
biOrb AIR 60	Méretezési feszültség	V DC	24	
	Max. teljesítményfelvétel	W	20	
	Méretek	Magasság	mm	560
		Átmérő	mm	500
	Súly	kg	8,8	

A KÉSZÜLÉKEN TALÁLHATÓ JELÖLÉSEK

IP 20	Ujjakkal történő érintés ellen védett.
	II-es védelmi osztály, biztonságos elektromos leválasztás a hálózatról megerősített vagy dupla szigetelés által
	Beltéri használatra.
	Ne ártalmatlanítsa a normál háztartási hulladékkal együtt.
	Olvassa el és vegye figyelembe a használati útmutatót.

Tłumaczenie oryginalnej instrukcji użytkownika

 OSTRZEŻENIE

- Urządzenie może być używane przez dzieci od 8 lat i ponadto przez osoby o ograniczonych fizycznych i umysłowych zdolnościach, albo nie posiadających niezbędnego doświadczenia i wiedzy, gdy będą one pod nadzorem osoby odpowiedzialnej za bezpieczeństwo użytkownika tego urządzenia lub zostaną odpowiednio przez nią poinstruowane i poinformowane o wynikających stąd zagrożeniach.
- Dzieciom zabrania się zabawy z tym urządzeniem.
- Czyszczenie ani czynności serwisowe użytkownika nie mogą być wykonywane przez dzieci bez nadzoru osoby dorosłej.
- Nie używać urządzenia, gdy przewody elektryczne lub obudowa są uszkodzone.
- Urządzenie podłączyć tylko wtedy, gdy parametry elektryczne urządzenia i zasilania energią są zgodne. Dane urządzenia znajdują się na tabliczce znamionowej na urządzeniu; na opakowaniu lub w niniejszej instrukcji.
- Przed przystąpieniem do wykonywania czynności przy urządzeniu wyciągnąć wtyczkę sieciową.

PRZEPISY BEZPIECZEŃSTWA

- Eksploatacja urządzenia z uszkodzoną obudową jest zabroniona.
- Obudowę urządzenia oraz należących do niego elementów wolno otworzyć tylko wtedy, gdy jest to wyraźnie zalecane w instrukcji.
- Przy urządzeniu należy wykonywać tylko te prace, które są opisane w niniejszej instrukcji. Jeśli nie da się usunąć problemu we własnym zakresie, to należy zwrócić się do autoryzowanego punktu serwisowego lub w razie wątpliwości do producenta.
- Używać tylko oryginalnych części zamiennych i oryginalnego wyposażenia dodatkowego.
- Nie dokonywać żadnych przeróbek technicznych urządzenia.
- Chronić złącza wtykowe przed wilgocią.
- Urządzenie podłączyć tylko do prawidłowo zainstalowanego gniazdka.

Symbole w niniejszej instrukcji**Ostrzeżenia**

Ostrzeżenia w niniejszej instrukcji są klasyfikowane przez hasła ostrzegawcze, które określają wielkość zagrożenia.

 OSTRZEŻENIE

- Określa możliwą niebezpieczną sytuację.
- W razie lekceważenia może dojść do wypadku z ciężkimi lub śmiertelnymi obrażeniami.

 OSTROŻNIE

- Określa możliwą niebezpieczną sytuację.
- W razie lekceważenia może dojść do lekkich lub nieznacznych skaleczeń.

 WSKAZÓWKA

Informacje przyczyniające się do lepszego zrozumienia i do zapobiegania możliwym szkodom materialnym lub w środowisku naturalnym.

Dalsze wskazówki

- A Odnośnik do rysunku, np. rysunek A.
- Odnośnik do innego rozdziału.

ZAKRES DOSTAWY

- Sprawdzić dostarczony zestaw pod względem poprawności, kompletności oraz, czy części nie są uszkodzone.



WSKAZÓWKA

- Ostrożnie wypakować naczynie.
- Nie podnosić ani nie przenosić naczynia chwytając za pokrywę lub za pierścień wewnętrzny.

Należy postępować w sposób następujący:

B

1. Wyciągnąć słupki narożne.
 - W słupkach narożnych znajduje się wyposażenie.
2. Naczynie chwycić na przeciwnych stronach obiema rękami i wyciągnąć.

<input type="checkbox"/> A	biOrb AIR 60
1	biOrb AIR 60 Naczynie z pokrywą
2	Gruszka gumowa
3	Rozpylacz
4	Butelka z HumidiMist
5	Wtyczkowy zasilacz sieciowy z adapterami
6	Matą z kapilarami
7	Kompost kokosowy
8	Płyta z tworzywa sztucznego
9	Zatyczka gumowa
10	Instrukcja użytkowania

OPIS PRODUKTU



OSTRZEŻENIE

Niebezpieczeństwo uduszenia.

Torebki plastikowe i drobne części przechowywać w sposób niedostępny dla małych dzieci i niemowląt.

Zastosowanie zgodne z przeznaczeniem

Używanie biOrb AIR 60 jest dozwolone tylko w następujący sposób:

- Jako terrarium (mini system ekologiczny dla roślin).

Użytkowanie dostarczonych podzespołów wraz z produktami biOrb jest dozwolone wyłącznie w następujący sposób:

- **Moduł automatycznego nawilzacza:** Do wytwarzania wilgotności w biOrb AIR 60.
- **Wtyczkowy zasilacz sieciowy:** Do podłączenia do sieci elektrycznej modułu automatycznego nawilzacza i oświetlenia.
 - Przez wymianę adaptera można dopasować wtyczkowy zasilacz sieciowy do posiadanego gniazdka i napięcia elektrycznego.

Opis działania

Terrarium z oświetleniem LED, moduł automatycznego nawilzacza sterowanego czujnikiem do nawilżania zasadzonych roślin, dmuchawa z wkładem filtracyjnym do oczyszczania powietrza.

USTAWIENIE I PODŁĄCZENIE

Ustawienie naczynia

Należy postępować w sposób następujący:

- Nie narażać na bezpośrednie działanie promieni słonecznych.
- Ustawić tylko w zamkniętym pomieszczeniu.
- Nie przenosić napełnionego terrarium.
- Nie ustawiać na urządzeniach elektrycznych ani w ich pobliżu.
- Nie ustawiać w pobliżu źródeł ciepła.
- Eksploatacja w warunkach zgodnych z danymi technicznymi.

Wymagowanie / wkładanie modułu automatycznego nawilzacza

Należy postępować w sposób następujący:

C

1. Otworzyć pokrywę naczynia biOrb AIR 60.
2. Wyciągnąć wtyczkę z pierścienia pokrywy.
3. Wyjąć pojemnik modułu automatycznego nawilzacza.
4. Włożyć znów pojemnik modułu automatycznego nawilzacza i podłączyć wtyczkę.

Zamontowanie płyty z tworzywa sztucznego

Warunek

- Moduł automatycznego nawilzacza jest wybudowany.

Należy postępować w sposób następujący:

D

1. Obie części płyty z tworzywa sztucznego przyłożyć do siebie płaskimi stronami i ścisnąć przeguby, aż do zaczeplenia w zapadce (klik).
2. Rozłożyć płytę z tworzywa sztucznego i nałożyć matę z kapilarami.
 - Otwór w macie musi być dokładnie skierowany do otworu w dnie dla roślin.
3. Matę przymocować do płyty z tworzywa sztucznego za pomocą tasemek.
4. Złożyć płytę z tworzywa sztucznego wraz z matą i włożyć ją do naczynia.
5. Rozłożyć znów płytę z tworzywa sztucznego wraz z matą.
6. Płytę z tworzywa sztucznego nałożyć na element centrujący w środku pojemnika.
7. Element centrujący zamknąć zatyczką gumową.

biOrb AIR 60 zasadzenie roślin

Warunek

- Moduł automatycznego nawilżacza jest wybudowany.

Przygotowanie kompostu kokosowego

Należy postępować w sposób następujący:

E

1. Blok kompostu kokosowego zanurzyć w około 3 litrach wody i poczekać około 30 minut, aż kompost kokosowy całkowicie wchłonie wodę.
2. Rozdrobnić kompost kokosowy i równomiernie rozprowadzić na macie z kapilarami.

Zasadzenie roślin na kompoście kokosowym

Na kompoście można zasadzić dużą, średnią lub małą ilość roślin.

Należy postępować w sposób następujący:

F

1. Zasadzić roślin na kompoście kokosowym.
2. Ostrożnie (uniknąć zadrapania szkła akrylowego!) wlać pół litra wody przy brzegu substratu kokosowego do części dolnej naczynia, aż wskaźnik poziomu wody wskaże wymaganą wysokość.
3. Po 24 godzinach sprawdzić poziom wody i w razie potrzeby uzupełnić niedobór do wymaganej wysokości.

URUCHOMIENIE

Napełnianie pojemnika automatycznego nawilżacza



W S K A Z Ó W K A

- Stosować wyłącznie dostarczony HumidiMist. On ma neutralny odczyn pH, nie zawiera wapnia ani minerałów.
- Zastosowanie innych środków może spowodować tworzenie się plam na szkłe akrylowym lub zmniejszyć przezroczystość.

Warunek

- biOrb AIR 60 Pokrywa jest otwarta.

Należy postępować w sposób następujący:

G

1. Zdjąć pokrywę z modułu automatycznego nawilżacza.
2. HumidiMist ostrożnie napełnić aż do znaku, znajdującego się nad czujnikiem poziomu wody.
 - Nie zmoczyć wtyczki modułu automatycznego nawilżacza.
3. Pokrywę przymocować znów na module automatycznego nawilżacza.
4. biOrb AIR 60 Zamknąć pokrywę.

Wkładanie / wymiana adaptera podłączeniowego do sieci

Należy postępować w sposób następujący:

H

1. Adapter podłączeniowy do sieci pasujący do gniazdka wsunąć do prowadnicy wtyczkowego zasilacza, aż słyszalnego zaczepienia w zapadce (klik).
2. Wymiana adaptera podłączeniowego do sieci: Naciśnąć przycisk zapadki i równocześnie wysunąć adapter z prowadnicy.
3. Włożyć inny adapter podłączeniowy do sieci.

Włączenie / wyłączenie

Przy pierwszym włączeniu

- zapala się oświetlenie i po upływie 15 s osiąga maksymalną jasność. Cykl 24-godzinny musi zostać osobno uruchomiony (→ Obsługa),
- włącza się dmuchawa ze średnią prędkością,
- AIR wytwarza mgiełkę stosownie do potrzeb, żeby utrzymać automatycznie nastawioną, średnią wilgotność powietrza. Mgiełkę można także ręcznie generować, przez krótkie naciśnięcie przycisku.

Każde z tych ustawień automatycznych może zostać zmienione. (→ Obsługa)

Należy postępować w sposób następujący:

I

1. Włożyć wtyczkę do gniazdka w pierścieniu pokrywy.
2. **Włączenie:** Włożyć zasilacz wtyczkowy do gniazdka.
3. Utworzyć pętlę, po której mogą spływać krople wody.
 - Moduł nawilżacza i dmuchawa włączają się natychmiast.
4. **Wyłączenie:** Wyciągnąć zasilacz wtyczkowy z gniazdka.

OBSŁUGA

Współdziałanie modułu automatycznego nawilżacza sterowanego czujnikiem oraz dmuchawy zapewnia odpowiednie nawilżanie roślin i umożliwia dopasowanie do gatunku zasadzonych roślin.

<input type="checkbox"/> J	Ilość roślin
①	Mała
②	Średnia
③	Gęsto zasadzone

Warunek

- Urządzenie jest podłączone do sieci.

Komunikaty/wskaźniki

Oświetlenie sygnalizuje usterki i zmiany ustawień.

- Oświetlenie zmienia się raz na godzinę z jasnego na ciemne: HumidiMist wymaga ponownego napełnienia.

- Oświetlenie miga nieustannie: Moduł automatycznego nawilżacza nie działa, wtyczka nawilżacza nie jest prawidłowo włożona.

Ustawienie oświetlenia 24-godzinnego

K

Należy postępować w sposób następujący:

1. Zamknąć pokrywę pojemnika biOrb AIR 60 i przytrzymać wciśnięty przycisk przez około 3 s.
 - Oświetlenie włącza się w cyklu 24-godzinnym. Każdy cykl zaczyna się od ciągłego narastania jasności (30 min) i kończy się z ciągłym spadaniem jasności (30 min).
 - Przyjęcie tego ustawienia jest potwierdzane przez chwilową zmianę oświetlenia (narastanie i spадanie).
2. W celu zmiany czasu startu ponownie przytrzymać wciśnięty przycisk przez około 3 s w wymaganym momencie startu.

Ustawienie modułu automatycznego nawilżacza

Natężenie nawilżania jest różne w zależności od gatunków roślin.

Zalecenie:

- Mała ilość roślin: małe natężenie
- Średnia ilość roślin: średnie natężenie
- Gęste zasadzone: duże natężenie

Należy postępować w sposób następujący:

K

1. Otworzyć pokrywę naczynia biOrb AIR 60.
 - Proces ustawiania jest aktywowany.
2. Krótco nacisnąć przycisk ustawiania 1 ×.
 - Aktualne ustawienie jest pokazywane w formie migania oświetlenia.
3. Do zmiany natężenia nawilżania krótko nacisnąć przycisk 1 ×.
 - Ustawienie jest pokazywane w formie migania oświetlenia.
4. Zamknąć pokrywę naczynia.
 - Ustawienie jest zaprogramowane.

Ilość nawilżania	Oświetlenie miga
Mała	1 ×
Średnia	2 ×
Duża	3 ×

Ustawienie prędkości obrotowej dmuchawy

Prędkość obrotowa dmuchawy jest różna w zależności od gatunków roślin.

Zalecenie:

- Mała ilość roślin: mała prędkość obrotowa
- Średnia ilość roślin: średnia prędkość obrotowa
- Gęste zasadzone: duża prędkość obrotowa

Należy postępować w sposób następujący:

K

1. Otworzyć pokrywę naczynia biOrb AIR 60.
 - Proces ustawiania jest aktywowany.
2. Przytrzymać wciśnięty przycisk aż oświetlenie zgaśnie, potem krótko nacisnąć przycisk 1 ×.
 - Ustawienie jest pokazywane w formie migania oświetlenia.
3. Do zmiany prędkości obrotowej dmuchawy krótko nacisnąć przycisk 1 ×.
 - Ustawienie jest pokazywane w formie migania oświetlenia.
4. Zamknąć pokrywę naczynia.
 - Ustawienie jest zaprogramowane.

Prędkość obrotowa dmuchawy	Oświetlenie miga
Mała	1 ×
Średnia	2 ×
Duża	3 ×

CZYSZCZENIE I KONSERWACJA

Zakres	Czynności do wykonania
Woda	Poziom wody należy kontrolować 1 x w tygodniu. (→ Zasadzenie roślin na kompoście kokosowym)
Wkład filtracyjny	Wymieniać co 3 miesiące. (→ Wymiana wkładu filtracyjnego)
Nawilżacz	Napełnić płynem do wytwarzania mgiełki, gdy sygnalizuje to oświetlenie. (→ Komunikaty/wskaźniki)
Czyszczenie zbiornika	W razie potrzeby.

Wymiana wkładu filtracyjnego

Należy postępować w sposób następujący:

- L
1. Zdjąć pokrywę wkładu filtracyjnego.
 2. Wyjąć zużyty wkład filtracyjny.
 3. Włożyć nowy wkład filtracyjny.

czyszczenie



W S K A Z Ó W K A

Żeby szkło akrylowe pozostało przezroczyste i bez zadrapań:

- Nie używać żadnych środków czyszczących dla gospodarstwa domowego, lecz wyłącznie HumidiMist.
- Używać tylko szmatek z mikrofibry.

Firma OASE zaleca: OASE biOrb "Politura z wysokim połyskiem i szmatki z mikrofibry" (46033).

Należy postępować w sposób następujący:

1. Pokrywę naczynia i stronę zewnętrzną pierścienia pokrywy wytrzeć wilgotną szmatką.
2. Rozpylacz przykręcić do jednej z butelek HumidiMist.
3. Naczynie spryskać od wewnątrz z HumidiMist. Rozpylacz spryskuje w każdym położeniu.
4. Wytrzeć naczynie szmatką do czyszczenia.

Wyczyszczenie wskaźnika poziomu wody

Należy postępować w sposób następujący:

- M
1. Ściągnąć wąż ze wskaźnika poziomu wody.
 2. Gruszkę gumową nałożyć na wąż.
 3. Przedmuchać gruszką gumową.
 4. Nałożyć znów wąż.

Zdejmowanie pokrywy

Pokrywa jest zablokowana zamknięciem bagnetowym na naczyniu.

- W razie potrzeby wyciągnąć wtyczkę zasilania prądowego.
- Wyjąć pojemnik modułu automatycznego nawilżacza. (→ Wyjmowanie / wkładanie modułu automatycznego nawilżacza)

Należy postępować w sposób następujący:

- N
1. Pokrywę przekręcić przeciwnie do ruchu wskazówek zegara aż do oporu.
 2. Zdjąć pokrywę.

Nakładanie pokrywy

Warunek

- Moduł automatycznego nawilżacza jest wybudowany.

Należy postępować w sposób następujący:

- O
1. Nałożyć pokrywę na naczynie i odchylić ją.
 2. Przekręcić pokrywę tak, żeby rowki w pokrywie znajdowały się w wycięciach przy brzegu zbiornika.
 3. Pokrywę przekręcić zgodnie z ruchem wskazówek zegara aż do oporu.

USUWANIE ODPADÓW



W S K A Z Ó W K A

Urządzenia zawiera podzespoły elektroniczne i nie wolno wyrzucać do pojemnika na odpady komunalne!

- Urządzenie uczynić nienadającym się do użytku poprzez odcięcie kabla zasilającego.
- Urządzenie należy oddać do utylizacji poprzez przewidziany do tego system zwrotów.

GWARANCJA

Firma OASE GmbH udziela na zakupione przez Państwa urządzenie OASE gwarancji producenta, zgodnie z wymienionymi poniżej warunkami gwarancyjnymi na okres **24 miesięcy**. Okres gwarancji rozpoczyna się z chwilą pierwszego zakupu urządzenia u przedstawiciela firmy OASE. W przypadku późniejszego odsprzedania towaru okres gwarancji nie zaczyna obowiązywać od nowa. Okres gwarancji nie ulega przedłużeniu ani ponowieniu w wyniku usług gwarancyjnych. Prawa kupującego określone obowiązującymi przepisami, a w szczególności z tytułu rękojmi, pozostają zachowane i nie są w żaden sposób ograniczone niniejszą gwarancją.

Warunki gwarancji

Firma OASE GmbH udziela gwarancji na poprawną, zgodną z przeznaczeniem konstrukcję i jakość wykonania, fachowy montaż i prawidłową funkcjonalność urządzenia. Usługa gwarancyjna jest ograniczona w zależności od decyzji naszej firmy do bezpłatnej naprawy, bądź bezpłatnej dostawy części zamiennych lub urządzenia zamiennego. Jeśli określony typ urządzenia nie będzie już produkowany, zastrzegamy sobie - w zależności od decyzji naszej firmy - dostarczenie z naszego asortymentu urządzenia zamiennego, które będzie w możliwie największym stopniu zbliżone do uszkodzonego urządzenia. Reklamacje, które wynikają z błędów w montażu i obsłudze oraz nieprawidłowej konserwacji - przykładowo zastosowanie nieodpowiednich środków do czyszczenia lub zaniedbanie kon-

serwacji - oraz użytkowania niezgodnego z przeznaczeniem, uszkodzenia w wyniku wypadku, uderzenia, upadku, działania mrozu, odcięcia wtyczki, skrócenia kabla, odkładania się kamienia i nieprawidłowych prób naprawy nie podlegają ochronie gwarancyjnej. W odniesieniu do prawidłowego użytkowania zwracamy uwagę na przestrzeganie zaleceń instrukcji obsługi, która jest częścią gwarancji. Części ulegające zużyciu, jak np. akcesoria świetlne, nie są objęte gwarancją.

Gwarancja nie obejmuje zwrotu kosztów demontażu i montażu bądź kontroli urządzenia, ewentualnej utraty przychodów lub innych odszkodowań oraz roszczeń za szkody i straty jakiegokolwiek rodzaju, które zostały spowodowane przez urządzenie lub jego użytkowanie. Gwarancja dotyczy tylko kraju, w którym urządzenie zostało zakupione u sprzedawcy firmy OASE. W przypadku niniejszej gwarancji obowiązuje prawo niemieckie z wyłączeniem Konwencji Narodów Zjednoczonych o umowach międzynarodowej sprzedaży towarów (CISG)

Roszczenia z tytułu gwarancji mogą być kierowane tylko do firmy OASE GmbH, Tecklenburger Straße 161, D-48477 Hörstel, Niemcy. Użytkownik musi przesłać przesyłką opłaconą i na własne ryzyko transportowe reklamowane urządzenie lub część urządzenia wraz z oryginalnym dowodem zakupu od sprzedawcy firmy OASE, kartą gwarancyjną oraz pisemną informacją na temat usterki będącej przedmiotem reklamacji.

Udzielona gwarancja wygasa, gdy zostanie usunięty numer seryjny lub terrarium zostanie zdemontowane.

CZĘŚCI ZAMIENNE

Dzięki oryginalnym częściom zamiennym OASE urządzenie pozostaje bezpieczne i będzie nadal niezawodnie działać.

Rysunki i wykazy części zamiennych znajdują się na naszej stronie internetowej.



www.oase-livingwater.com/czescizamienne-i





USUWANIE USTEREK

Usterka	Przyczyna	Środki zaradcze
Urządzenie nie działa	Brak napięcia sieciowego	Sprawdzić napięcie sieciowe i przewody podłączeniowe
Oświetlenie miga nieustannie	Wtyczka nie jest prawidłowo włożona do gniazdka w pierścieniu pokrywy	Włożyć prawidłowo wtyczkę
Oświetlenie zmienia się 3 × z jasnego na ciemne	Występuje za mało HumidiMist	Napełnić z HumidiMist
Modułu automatycznego nawilżacza nie działa	Wtyczka nie jest prawidłowo włożona do gniazdka	Włożyć prawidłowo wtyczkę

DANE TECHNICZNE

Opis		Wartość		
Wtyczkowy zasilacz sieciowy	Napięcie sieciowe na przyłączy pierwotne	V AC	100 – 240	
	Napięcie znamionowe wtórne	V DC	24	
	Częstotliwość sieci	Hz	50	
	Stopień ochrony		IP20	
	Długość kabla przyłączeniowego	m	2,5	
biOrb AIR 60	Napięcie znamionowe	V DC	24	
	Maks. pobór mocy	W	20	
	Wymiary	Wysokość	mm	560
		Średnica	mm	500
	Masa	kg	8,8	

SYMBOLE NA URZĄDZENIU

IP 20	Ze wszystkich stron zabezpieczenie przed dotknięciem palcami
	Klasa ochrony II, bezpieczne elektryczne odseparowanie od sieci poprzez wzmocnioną lub podwójną izolację
	Używać w zamkniętych pomieszczeniach
	Nie wyrzucać produktu do śmieci domowych
	Przeczytać i przestrzegać instrukcji użytkownika

Příklad originálu Návodu k použití.

VAROVÁNÍ

- Tento přístroj nesmí být používán dětmi do 8 let a kromě toho i osobami se sníženými fyzickými, sensorickými nebo mentálními schopnostmi nebo nedostatkem zkušeností a vědomostí, pokud nejsou pod dohledem nebo nebyly poučeny o bezpečném používání přístroje a mohou z tohoto důvodu vzniknout nebezpečí.
- Děti si nesmí s přístrojem hrát.
- Čištění a uživatelská údržba nesmí být prováděna dětmi bez dozoru.
- Přístroj nesmíte používat, pokud jsou poškozené elektrické vodiče nebo kryty.
- Přístroj zapojte pouze tehdy, shodují-li se elektrické údaje přístroje s údaji elektrického napájení. Údaje o přístroji se nachází na typovém štítku přístroje, na obalu nebo v tomto návodu.
- Před zahájením prací na zařízení odpojte elektrickou zásuvku.

BEZPEČNOSTNÍ POKYNY

- V případě poškození krytu nesmíte přístroj používat.
- Otevírejte kryt přístroje nebo příslušné díly pouze za předpokladu, že jste k tomu vysloveně vyzváni v návodu.
- Provádějte na přístroji pouze takové práce, které jsou popsány v tomto návodu. Pokud nelze problémy odstranit, kontaktujte autorizovaný zákaznický servis nebo v případě pochybností výrobce.
- Používejte pro přístroj pouze originální náhradní díly a příslušenství.
- Nikdy neprovádějte technické změny na zařízení.
- Chraňte konektorové spoje před vlhkostí.
- Připojte přístroj pouze ke správně instalované zásuvce.

Symbole použité v tomto návodu

Varovné pokyny

Varovné pokyny v tomto návodu jsou klasifikovány pomocí signálních slov, které označují míru nebezpečí.



VAROVÁNÍ

- Označuje možnou nebezpečnou situaci.
- Při nedodržení můžou být důsledkem smrt nebo těžká zranění.



OPATRNĚ

- Označuje možnou nebezpečnou situaci.
- Při nedodržení můžou být důsledkem lehká nebo nepatrná zranění.



UPOZORNĚNÍ

Informace, které slouží pro lepší pochopení nebo předcházení možným materiálními škodám nebo škodám na životním prostředí.

Další pokyny

- A Odkaz na jeden z obrázků., např. obrázek A.
- Odkaz k jiné kapitole.

ROZSAH DODÁVKY

- Zkontrolujte správnost rozsahu dodávky, úplnost a poškození.



UPOZORNĚNÍ

- Opatrně přístroj vybalte.
- Přístroj nezvedejte nebo nenoste za víko nebo sáhnutím do kroužku víka.

Postupujte následovně:

B

1. Vytáhněte rohové sloupky.
 - V rohových sloupcích se nachází příslušenství.
2. Uchopte a vyzvedněte nádobu oběma rukama na protějších stranách.

<input type="checkbox"/> A	biOrb AIR 60
1	biOrb AIR 60 Nádoba s víkem
2	Dmýchadlo
3	Ostříkovací nástavec
4	Láhev s HumidiMist
5	Síťový kabel s adaptéry síťové přípojky
6	Podložka s kapilárami
7	Kokosový kompost
8	Plastová deska
9	Gumová zátka
10	Návod k použití

POPIS VÝROBKU



VAROVÁNÍ

Nebezpečí života udušením.

Chraňte plastové sáčky a drobné díly před batolaty a malými dětmi.

Použití v souladu s určeným účelem

Výrobek biOrb AIR 60 smíte používat výhradně takto:

- Jako terárium (mini-ekosystém pro rostliny).

Dodané součásti smějí být používány výhradně pro výrobky biOrb podle následujících pokynů:

- **Automatická zavlažovací jednotka:** K vytváření vlhkosti v biOrb AIR 60.
- **Síťový kabel:** K připojení automatické zavlažovací jednotky a osvětlovací jednotky k elektrické síti.
 - Výměnou adaptéru lze síťový kabel přizpůsobit pro stávající zásuvku a elektrické napětí.

Popis funkcí

Terárium s LED osvětlením, sensoricky řízená automatická zavlažovací jednotka k osvětlení umístěných rostlin, provzdušňovačů a filtrační vložky pro čištění vzduchu.

INSTALACE A PŘIPOJENÍ

Instalace nádoby

Postupujte následovně:

- Nevystavujte přímému slunečnímu záření.
- Instalujte pouze v uzavřených místnostech.
- Nepohybujte naplněným teráriem.
- Neumisťujte na elektrické přístroje nebo do jejich blízkosti.
- Neinstalujte v blízkosti tepelných zdrojů.
- Provoz při dodržení technických údajů.

Odstranění/nasazení automatické zavlažovací jednotky

Postupujte následovně:

C

1. biOrb AIR 60 Zaklapněte víko nádoby.
2. Stáhněte zástrčku z kroužku víka.
3. Vyjměte nádobu automatické zavlažovací jednotky.
4. Nasadte opět nádobu automatické zavlažovací jednotky a zapojte zástrčku.

Instalace plastové desky

Předpoklad

- Automatická zavlažovací jednotka je demontovaná.

Postupujte následovně:

D

1. Položte obě části plastové desky plochými stranami na sebe a stiskněte klouby k sobě, až zaskočí (cvaknutí).
2. Rozpojte vycvaknutím plastovou desku a položte podložku s kapilárami.
 - Otvor v podložce být přesně zarovnaný s otvorem v osazovacím dně.
3. Připevněte podložku pomocí ok na plastovou desku.
4. Sklapněte plastovou desku s podložkou a zaveďte do nádoby.
5. Plastovou desku s podložkou opět rozpojte vycvaknutím.
6. Nasuňte plastovou desku otvorem na trn ve středu nádoby.
7. Uzavřete trn gumovou zátkou.

biOrb AIR 60 osázení

Předpoklad

- Automatická zavlažovací jednotka je demontovaná.

Příprava kokosového kompostu

Postupujte následovně:

E

1. Vložte do cca 3 l vody kus kokosového kompostu a vyčkejte asi 30 minut, než kokosový kompost úplně absorbuje vodu.
2. Kokosový kompost rozmělněte a rovnoměrně rozložte na podložku s kapilárami.

Osázení kokosového kompostu

Kompost může osázen silně, středně nebo řídké.

Postupujte následovně:

F

1. Kokosový kompost osadte.
2. Opatrně (Vyvarujte se poškrábání akrylátového skla!) naplňte půl litru vody na okraj kokosového substrátu ve spodní části nádoby, až indikace stavu vody indikuje požadovanou výšku.
3. Po 24 hod zkontrolujte stav vody, a příp. vodu doplňte na požadovanou výšku.

UVEDENÍ DO PROVOZU

Naplnění nádoby automatické zavlažovací jednotky



UPOZORNĚNÍ

- Používejte výhradně dodaný HumidiMist. Je pH neutrální, bez obsahu kalcia a minerálních látek.
- Používání jiných prostředků může vést ke vzniku skvrn na akrylovém skle nebo snížit jeho transparentnost.

Předpoklad

- biOrb AIR 60 Víko je otevřené.

Postupujte následovně:

G

1. Sejměte víko z automatické zavlažovací jednotky.
2. HumidiMist opatrně naplňte až po označení nad snímačem hladiny vody.
 - Zástrčku automatické zavlažovací jednotky udržujte suchou.
3. Víko připevněte zpět na automatickou zavlažovací jednotku.
4. biOrb AIR 60 Víko zavřete.

Nasazení/výměna adaptéru síťové přípojky

Postupujte následovně:

H

1. Zasuňte adaptér síťové přípojky, vhodný pro zásuvku, do vedení síťového kabelu, až adaptér slyšitelně zaskočí (cvaknutí).
2. Výměna adaptéru síťové přípojky: Stiskněte blokovací tlačítko a současně vysuňte adaptér z vedení.
3. Nasaďte jiný adaptér síťové přípojky.

Zapnutí / vypnutí

S prvním zapnutím

- se rozsvítí světlo a dosáhne max. jasu 15 s. 24-hodinový rytmus musí být spuštěn samostatně (→ Ovládání),
- se spustí provzdušňovač střední rychlostí,
- AIR vytvoří podle potřeby mlhu, aby udržoval automaticky nastavenou průměrnou vlhkost. Mlhu můžete vytvářet také ručně krátkým stisknutím ovládacího tlačítka.

Každé z těchto automatických nastavení lze změnit. (→ Ovládání)

Postupujte následovně:

I

1. Zapojte dutou zástrčku do zdířky v kroužku víka.
2. **Zapnutí:** Zapojte síťový kabel do zásuvky.
3. Vytvořte odkapní misku.
 - Zvlhčovací jednotka a ventilátor se ihned zapnou.
4. **Vypnutí:** Odpojte síťový kabel.

OVLÁDÁNÍ

Společně působení senzoricky řízené automatické zavlažovací jednotky a provzdušňovače zajišťuje přiměřené zavlažování rostlin a lze ho nastavit adekvátně k osázení.

<input type="checkbox"/> J	Osázení
①	Řídké
②	Střední
③	Husté

Předpoklad

- Je vytvořeno připojení k síti.

Hlášení/indikace

Osvětlení signalizuje poruchy a změny nastavení.

- Osvětlení se mění jednou za hodinu ze světlého na tmavé: HumidiMist musí být doplněn.
- Osvětlení trvale bliká: Automatická zavlažovací jednotka nefunguje, zástrčka osvětlovací jednotky nesedí správně.

Nastavení 24-hodinového osvětlení

K

Postupujte následovně:

1. biOrb AIR 60 Zavřete víko nádoby a držte tlačítko nastavení stisknuté asi 3 s.
 - Osvětlení se spouští ve 24-hodinovém rytmu. Každý rytmus začíná plynulým přibýváním světla (30 min) a končí plynulým ubýváním světla (30 min).
 - Nastavení se potvrzuje krátkou změnou osvětlení (snížení a zvýšení).
2. Pro změnu doby spuštění držte tlačítko pro požadovanou dobu spuštění znovu stisknuté po dobu 3 s.

Nastavení automatické zavlažovací jednotky

Intenzita osvětlení se může lišit v závislosti na druhu rostlin.

Doporučení:

- Řídké osázení: nízká intenzita
- Střední osázení: střední intenzita
- Husté osázení: vysoká intenzita

Postupujte následovně:

K

1. biOrb AIR 60 Otevřete víko nádoby.
 - Aktivuje se proces nastavení.
2. Stiskněte krátce tlačítko nastavení 1 ×.
 - Aktuální nastavení je indikováno blikáním osvětlení.
3. Pro změnu intenzity osvětlení krátce stiskněte tlačítko nastavení vždy 1 ×.
 - Nastavení je indikováno blikáním osvětlení.
4. Zavřete víko nádoby.
 - Nastavení bude uloženo.

Intenzita osvětlení	Osvětlení bliká
Nízká	1 ×
Střední	2 ×
Vysoká	3 ×

Nastavení otáček provzdušňovače

Otáčky provzdušňovače se mohou lišit v závislosti na druhu rostlin.

Doporučení:

- Řídké osázení: nízké otáčky
- Střední osázení: střední otáčky
- Husté osázení: vysoké otáčky

Postupujte následovně:

K

1. biOrb AIR 60 Otevřete víko nádoby.
 - Aktivuje se proces nastavení.
2. Držte tlačítko nastavení stisknuté, až osvětlení zhasne, poté tlačítko nastavení stiskněte krátce 1 × znovu.
 - Nastavení je indikováno blikáním osvětlení.
3. Pro změnu otáček provzdušňovače krátce stiskněte tlačítko nastavení vždy 1 ×.
 - Nastavení je indikováno blikáním osvětlení.
4. Zavřete víko nádoby.
 - Nastavení bude uloženo.

Rychlost provzdušňovače	Osvětlení bliká
Nízká	1 ×
Střední	2 ×
Vysoká	3 ×

ČIŠTĚNÍ A ÚDRŽBA

Oblast	Prováděné práce
Voda	Stav vody kontrolujte 1 × týdně. (→ Osázení kokosového kompostu)
Filtrační vložka	Každé 3 měsíce proveďte výměnu. (→ Výměna filtrační vložky)
Zvlhčovací jednotka	Naplňte zvlhčovací kapalinu, pokud je to signalizováno osvětlením. (→ Hlášení/indikace)
Vyčistěte nádobu	Podle potřeby.

Výměna filtrační vložky

Postupujte následovně:

L

1. Sejměte kryt filtrační vložky.
2. Vyjměte spotřebované filtrační vložky.
3. Vložte nové filtrační vložky.

Čištění



UPOZORNĚNÍ

Tím zůstane akrylové sklo transparentní a nepoškrábe se:

- Nepoužívejte čisticí prostředky pro domácnost, ale výhradně HumidiMist.
- Používejte jen utěrky z mikrovlákna.

OASE doporučuje: OASE biOrb „polituru pro vysoký lesk a utěrky z mikrovlákna“ (46033).

Postupujte následovně:

1. Otřete víko nádoby a vnější stranu kroužku víka vlhkou utěrkou.
2. Našroubujte ostříkovací nástavec na láhev HumidiMist.
3. Nastříkejte přípravkem HumidiMist vnitřek nádoby. Ostříkovací nástavec stříká v každé poloze.
4. Vytřete nádobu čisticí utěrkou.

Čištění indikace stavu vody

Postupujte následovně:

M

1. Stáhněte hadici indikace stavu vody.
2. Nasadte dmychadlo na hadici.
3. Spusťte dmychadlo.
4. Hadici opět nasadte.

Sejmutí víka

Víko je na nádobě připevněno pomocí bajonetového uzávěru.

- Odpojte případně zástrčku přívodu el. proudu.
- Odstraňte nádobu automatické zavlažovací jednotky. (→ Odstranění/nasazení automatické zavlažovací jednotky)

Postupujte následovně:

N

1. Otáčejte víko proti směru hodinových ručiček až na doraz.
2. Sejměte víko.

Položení víka

Předpoklad

- Automatická zavlažovací jednotka je demontovaná.

Postupujte následovně:

O

1. Položte víko na nádobu a odklopte víko.
2. Otáčejte víkem, až drážky na víku leží ve vybrání na okraji nádoby.
3. Otáčejte víko ve směru hodinových ručiček až na doraz.

LIKVIDACE



UPOZORNĚNÍ

Toto zařízení obsahuje elektrické součástky nesmí být likvidováno společně s komunálním odpadem!

- Znemožněte další použitelnost přístroje odříznutím kabelů.
- Likvidujte přístroj prostřednictvím příslušného recyklačního systému.

ZÁRUKA

OASE GmbH poskytuje na tento přístroj OASE, který jste si pořídili, záruku výrobce podle následujících záručních podmínek po dobu **24 měsíců**. Záruční lhůta začíná běžet prvním zakoupením u odborného prodejce OASE. V případě dalšího prodeje nezačíná záruční lhůta běžet znovu. V případě opravy v době záruky se záruční doba neprodlužuje ani nezačíná běžet znovu. Vaše zákonná práva kupujícího zejména z ručení za kvalitu zboží trvají nadále a nejsou touto zárukou omezena.

Záruční podmínky

OASE GmbH ručí za vlastnosti a zpracování podle účelu výrobku, odbornou a bezchybnou montáž a řádnou funkčnost. Záruční servis podle naší volby se vztahuje na bezplatnou opravu nebo bezplatné dodání náhradních dílů nebo náhradního zařízení. Pokud by se už příslušný model nevyráběl, vyhraujeme si právo dodat podle vlastního uvážení náhradní zařízení z našeho sortimentu, který je reklamovanému modelu co nejpodobnější. Na závady, jejichž příčinou jsou chyby při montáži a obsluze, nedostatečná péče, použití nevhodných čisticích prostředků nebo zanedbaná údržba, jiné než předpokládané použití, poškození z

důvodu nehody, pádu, nárazu, vystavení mrazu, odříznutí zástrčky, zkrácení kabelu, usazování vodního kamene nebo neodborné pokusy o opravu, se záruka nevztahuje. Proto odkazujeme na odborné používání dle návodu k použití, který je nedílnou součástí záruky. Záruka se nevztahuje na díly podléhající opotřebením, jako jsou např. osvětlovací prostředky atd.

Ze záruky jsou vyloučeny nároky na úhradu výdajů na demontáž a montáž a kontrolu, požadavky na úhradu ušlého zisku a odškodnění, stejně jako další nároky za jakékoliv škody a ztráty způsobené zařízením nebo jeho používáním.

Záruka platí jen v té zemi, kde bylo zařízení zakoupeno u odborného prodejce OASE. Pro tuto záruku platí německé právo s vyloučením dohody OSN o smlouvách v mezinárodním obchodě a koupi zboží (CISG).

Požadavky vycházející ze záruky lze uplatňovat pouze vůči OASE GmbH, Tecklenburger Straße 161, D-48477 Hörstel, Německo tak, že nám bezplatně a na vlastní dopravní riziko zašlete reklamovaný přístroj nebo jeho část s originálním potvrzením o prodeji distributorem OASE, tímto záručním listem jakož i písemným uvedením reklamované vady.

Záruka zaniká, je-li odstraněno sériové číslo nebo je terárium demontováno.

NÁHRADNÍ DÍLY

S originálními díly OASE zůstane zařízení bezpečné a bude nadále spolehlivě fungovat.

Výkresy náhradních dílů a náhradní díly naleznete na naší internetové stránce.



www.oase-livingwater.com/nahradnidily-ia





ODSTRAŇOVÁNÍ PORUCH

Porucha	Příčina	Náprava
Přístroj nefunguje	Není přítomno síťové napětí	Zkontrolujte síťové napětí a připojovací kabely
Osvětlení trvale bliká	Není správně zapojená dutá zástrčka ke kroužku víka	Dutou zástrčku zapojte správně
Osvětlení se 3 × změnilo ze světlé na tmavou	K dispozici příliš málo HumidiMist	Naplňte HumidiMist
Automatická zavlažovací jednotka nefunguje	Nesprávně zapojená dutá zástrčka	Dutou zástrčku zapojte správně

TECHNICKÉ ÚDAJE

Popis		Hodnota		
Síťový kabel	Připojovací síťové napětí primární	V AC	100 – 240	
	Jmenovité napětí sekundární	V DC	24	
	Frekvence sítě	Hz	50	
	Druh ochrany		IP20	
	Délka přípojného vedení	m	2,5	
biOrb AIR 60	Jmenovité napětí	V DC	24	
	Max. příkon	W	20	
	Rozměry	Výška	mm	560
		Průměr	mm	500
	Hmotnost	kg	8,8	

SYMBOLY NA PŘÍSTROJI

IP 20	Chráněno před dotykem prstů
	Třída ochrany II, bezpečná elektrická ochrana před sítí zesílenou nebo dvojitou izolací.
	Používejte uvnitř
	Nevyhazujte do normálního domovního odpadu
	Přečtěte si návod k použití a řiďte se jím

Preklad originálu Návodu na použitie

VÝSTRAHA

- Tento prístroj môžu používať deti staršie ako 8 rokov a osoby so zníženými fyzickými, zmyslovými alebo mentálnymi schopnosťami alebo s nedostatočnými skúsenosťami a znalosťami, keď sú pod dohľadom alebo boli poučené o bezpečnom používaní prístroja a pochopili nebezpečenstvá, ktoré z toho vyplývajú.
- Deti sa s prístrojom nesmú hrať.
- Deti nesmú vykonávať čistenie a používateľskú údržbu.
- Nepoužívajte zariadenie, ak sú elektrické prípojky alebo kryty poškodené.
- Prístroj pripájajte iba vtedy, ak sa zhodujú elektrické údaje prístroja a jeho napájania. Údaje o prístroji sa nachádzajú na typovom štítku prístroja, na obale alebo v tomto návode na obsluhu.
- Pred prácou s prístrojom vytiahnite sieťovú zástrčku zo zásuvky.

BEZPEČNOSTNÉ POKYNY

- V prípade poškodenia krytu sa prístroj nesmie prevádzkovať.
- Kryt prístroja a príslušných dielov otvárajte len vtedy, ak je to výslovne uvedené v tomto návode.
- Na prístroji vykonávajte iba činnosti, ktoré sú opísané v tomto návode. Ak nie je možné problémy odstrániť, kontaktujte autorizované miesto zákazníckeho servisu alebo v prípade pochybností výrobcu.
- Používajte pre prístroj len originálne náhradné diely a príslušenstvo.
- Nikdy nevykonávajte technické zmeny na prístroji.
- Zástrčkové spoje chráňte pred vlhkosťou.
- Pripojte prístroj len na zásuvku inštalovanú podľa predpisov.

Symbody v tomto návode

Výstražné upozornenia

Výstražné pokyny v tomto návode sú klasifikované signálnymi slovami, ktoré indikujú mieru ohrozenia.



VÝSTRAHA

- Označuje možnú nebezpečnú situáciu.
- V prípade nerespektovania môže mať za následok smrť alebo najťažšie poranenia.



OPATRNE

- Označuje možnú nebezpečnú situáciu.
- V prípade nerespektovania môže byť následkom ľahké alebo zanedbateľné poranenie.



UPOZORNENIE

Informácie, ktoré slúžia na lepšie porozumenie alebo na predchádzanie možným vecným škodám alebo poškodeniu životného prostredia.

Ďalšie pokyny

- A Odkaz na obrázok, napr. obrázok A.
- Odkaz na inú kapitolu.

ROZSAH DODÁVKY

- Skontrolujte presnosť dodávky, úplnosť a poškodenie.



UPOZORNENIE

- Prístroj vybaľujte opatrne.
- Prístroj nedvíhajte ani nenoste za kryt či kruhové veko.

Postupujte nasledovne:

- B
1. Vytiahnite rohové stĺpiky.
 - V rohových stĺpikoch sa nachádza príslušenstvo.
 2. Zásobník na protiláhlych stranách chyťte oboma rukami a vytiahnite.

<input type="checkbox"/> A	biOrb AIR 60
1	biOrb AIR 60 Nádoba s vekom
2	Čistiaci balónik
3	Rozprašovací nadstavec
4	Fľaša s HumidiMist
5	Konektorový sieťový diel so sieťovými prípojnými adaptérmi
6	Podložka s kapilármi
7	Kokosový substrát
8	Plastová platnička
9	Gumová zátka
10	Návod na použitie

POPIS VÝROBKU



VÝSTRAHA

Nebezpečenstvo ohrozenia života pridusením.
Plastové vrecká a malé časti držte mimo dosahu malých detí a dočiat.

Použitie v súlade s určeným účelom

biOrb AIR 60 sa smie používať výlučne tak, ako je uvedené ďalej:

- Ako terárium (mini ekosystém pre rastliny).
- Dodávané komponenty sa smú používať pre biOrb produkty výlučne a iba týmto spôsobom:
- **Automatická zvlhčovacia jednotka:** Na vytvorenie vlhkosti v biOrb AIR 60.
 - **Konektorový sieťový diel:** Pre pripojenie automatickej zvlhčovacej a osvetľovacej jednotky k elektrickej sieti.
 - Výmenou adaptéra je možné konektorový sieťový diel prispôsobiť na existujúcu zásuvku a elektrické napätie.

Popis funkcie

Terárium s LED osvetlením, automatickou zvlhčujúcou jednotkou na zvlhčovanie vysadených rastlín riadenou snímačom, ventilátorom a filtračnou jednotkou na čistenie vzduchu.

INŠTALÁCIA A PRIPOJENIE

Umiestnenie nádoby

Postupujte nasledovne:

- Nevystavujte priamemu slnečnému žiareniu.
- Inštaláciu vykonajte iba v uzavretých priestoroch.
- Naplneným teráriom nehýbte.
- Neumiestňujte na alebo do blízkosti elektrických zariadení.
- Neumiestňujte do blízkosti zdrojov tepla.
- Prevádzka pri dodržaní technických údajov.

Odstránenie/nasadenie automatickej zvlhčovacej jednotky

Postupujte nasledovne:

- C
1. biOrb AIR 60 Vyklopte veko nádoby.
 2. Z kruhového veka stiahnite konektor.
 3. Odoberte zásobník automatickej zvlhčovacej jednotky.
 4. Zásobník automatickej zvlhčovacej jednotky znovu nasadte a nasuňte konektor.

Umiestnenie plastovej platničky

Predpoklad

- Automatická zvlhčovacia jednotka je demontovaná.
- Postupujte nasledovne:

- D
1. Oba diely plastovej platničky uložte na seba plochými stranami a kľby stlačte tlak, aby zapadli (klik).
 2. Plastovú platničku roztvorte a nasadte podložku
 - Otvor v podložke musí byť lícujuco nasmerovaný k otvoru v dne na vysádzanie rastlín.
 3. Podložku na plastovej platničke zafixujte slučkami.
 4. Plastovú platničku spolu s podložkou zložte a zaveďte do nádoby.
 5. Plastovú platničku vrátane podložky znovu rozložte.
 6. Plastovú platničku s otvorom nasuňte na výčnelok v strede nádoby.
 7. Výčnelok uzatvorte gumovou zátkou.

Vysadenie biOrb AIR 60 rastlinami

Predpoklad

- Automatická zvlhčovací jednotka je demontovaná.

Príprava kokosového substrátu

Postupujte nasledovne:

E

1. Kokosový substrát vložte do 3 litrov vody a cca 30 minút počkajte, kým kokosový substrát úplne neabsorbuje vodu.
2. Kokosový substrát rozdrvte a rovnomerne rozdeľte na podložke s kapilármi.

Vysadenie rastlín na kokosový substrát

Substrát je možné vysadiť rastlinami nahrubo, stredne alebo málo.

Postupujte nasledovne:

F

1. Na kokosový substrát nasadíte rastliny.
2. Opatrne (zabráňte poškrabaniu akrylového skla!) nalejte pol litra vody na okraji kokosového substrátu do spodného dielu nádoby, až kým indikácia výšky hladiny vody nebude zobrazovať požadovanú výšku.
3. Po 24 hodinách skontrolujte výšku hladiny vody a v prípade potreby doplňte vodu na požadovanú výšku.

UVEDENIE DO PREVÁDZKY

Naplnenie zásobníkov automatickej zvlhčovacej jednotky



UPOZORNENIE

- Používajte výhradne dodané HumidiMist. S neutrálnym pH, bez kalcia a minerálnych látok.
- Použitie iných prostriedkov môže viesť k tvoreniu flakov na akrylovom skle alebo znížiť jeho priehľadnosť.

Predpoklad

- biOrb AIR 60 Veko je otvorené.

Postupujte nasledovne:

G

1. Odoberte veko automatickej zvlhčovacej jednotky.
2. HumidiMist opatrne naplňte až po označenie nad snímačom hladiny vody.
 - Konektor automatickej zvlhčovacej jednotky udržiavajte v suchu.
3. Upevnite veko na automatickej zvlhčovacej jednotke.
4. biOrb AIR 60 Zatvorte veko.

Nasadenie/výmena sieťového prípojného adaptéra

Postupujte nasledovne:

H

1. Sieťový prípojný adaptér vhodný k zásuvke zasuňte do vedenia konektorového sieťového dielu, až kým adaptér počuteľne zaklapne (klik).
2. Výmena sieťového prípojného adaptéra: Zatláčajte na zaisťovacie tlačidlo a súčasne adaptér vysuňte z vedenia.
3. Nasadíte iný sieťový prípojný adaptér.

Zapnutie / Vypnutie

Pri prvom zapnutí

- Osvetlenie sa rozsvieti a v priebehu 15 sekúnd sa dosiahne max. jas. 24-hodinový rytmus sa musí spustiť samostatne (→ Obsluha).
- Ventilátor sa spustí strednou rýchlosťou.
- Podľa potreby bude AIR vytvárať hmlu, aby sa zachovala automaticky nastavená, stredná vlhkosť vzduchu. Hmlu môžete vytvoriť aj ručne krátkym stlačením ovládacieho gombíka.

Každé z týchto automatických nastavení sa môže zmeniť. (→ Obsluha)

Postupujte nasledovne:

I

1. Dutý konektor zasuňte do puzdra na kruhovom veku.
2. **Zapnutie:** Konektorový sieťový diel zasuňte do zásuvky.
3. Vytvorte kvapkáciu slučku.
 - Jednotku rozprašovača a ventilátor sa ihneď zapnú.
4. **Vypnutie:** Vytiahnite konektorový sieťový diel.

OBSLUHA

Spolupôsobenie snímačom riadenej automatickej zvlhčovacej jednotky a ventilátora sa stará o primeranú vlhkosť rastlín a je ho možné nastaviť v závislosti od vysadenia rastlín.

<input type="checkbox"/> J	Vysádzanie rastlín
①	Nízke
②	Stredné
③	Husté

Predpoklad

- Pripojenie na sieť je vytvorené.

Hlásenia/zobrazenia

Osvetlenie signalizuje poruchy a zmeny nastavenia.

- Osvetlenie sa raz za hodinu mení z jasného na tmavé: HumidiMist sa musí naplniť.
- Osvetlenie nepretržite bliká: Automatická zvlhčovacia jednotka nefunguje, konektor automatickej zvlhčovacej jednotky nie je správne uložený.

Nastavenie 24-hodinového osvetlenia

K

Postupujte nasledovne:

1. biOrb AIR 60 Zatvorte veko nádoby a tlačidlo nastavenia držte stlačené cca 3 sekundy.
 - Zvlhčenie sa spustí v 24-hodinovom rytme. Každý rytmus začína plynulým zvyšovaním svetla (30 min.) a končí plynulým znižovaním svetla (30 min.).
 - Nastavenie sa potvrdzuje krátkodobou zmenou vlhkosti (pokles a zvýšenie).
2. Na zmenu času spustenia držte stlačené tlačidlo požadovaného času znovu cca 3 sekundy.

Nastavenie automatickej zvlhčovacej jednotky

V závislosti od typu rastlín môže variovať množstvo vlhkosti.

Odporúčanie:

- Málo rastlín: malé množstvo.
- Stredne veľa rastlín: stredné množstvo.
- Husté vysadenie rastlín: veľké množstvo.

Postupujte nasledovne:

K

1. Otvorte veko nádoby biOrb AIR 60.
 - Proces nastavenia sa aktivuje.
2. Krátko stlačte tlačidlo nastavenia 1 ×.
 - Aktuálne nastavenie sa zobrazí blikaním osvetlenia.
3. Na zmenu množstva osvetlenia krátko stlačte tlačidlo nastavenia 1 ×.
 - Nastavenie sa zobrazí blikaním osvetlenia.
4. Zatvorte veko nádoby.
 - Nastavenie sa uloží.

Množstvo zvlhčenia	Osvetlenie bliká
Nízke	1 ×
Stredné	2 ×
Vysoké	3 ×

Nastavenie otáčok ventilátora

V závislosti od typu rastlín sa môžu odlišovať otáčky ventilátora.

Odporúčanie:

- Malé vysadenie rastlinami: nízke otáčky.
- Stredné vysadenie rastlinami: stredné otáčky.
- Husté vysadenie rastlinami: vysoké otáčky.

Postupujte nasledovne:

K

1. Otvorte veko nádoby biOrb AIR 60.
 - Proces nastavenia sa aktivuje.
2. Tlačidlo nastavenia držte stlačené, kým sa osvetlenie vypne, potom ešte raz krátko 1× stlačte tlačidlo nastavenia.
 - Nastavenie sa zobrazí blikaním osvetlenia.
3. Na zmenu otáčok ventilátora krátko 1× stlačte tlačidlo nastavenia.
 - Nastavenie sa zobrazí blikaním osvetlenia.
4. Zatvorte veko nádoby.
 - Nastavenie sa uloží.

Rýchlosť ventilátora	Osvetlenie bliká
Nízka	1 ×
Stredná	2 ×
Vysoká	3 ×

ČISTENIE A ÚDRŽBA

Oblasť	Práce, ktoré je potrebné vykonať
Voda	Odpor vody 1x týždenne kontrolujte. (→ Vysadenie rastlín na kokosový substrát)
Filtračná vložka	Vymieňajte každé 3 mesiace. (→ Výmena filtračnej vložky)
Rozprašovací jednotka	Doplňte rozprašovací médium, ak sa toto signalizuje osvetlením. (→ Hlásenia/zobrazovania)
Čistenie nádoby	V prípade potreby.

Výmena filtračnej vložky

Postupujte nasledovne:

- L
1. Odnímate kryt filtračnej vložky.
 2. Odoberte opotrebovanú filtračnú vložku.
 3. Nasadíte novú filtračnú vložku.

Čistenie



UPOZORNENIE

Aby zostalo akrylové sklo transparentné a nepoškriabalo sa:

- Nepoužívajte žiadne domáce čistiace prostriedky, výlučne iba HumidiMist.
- Používajte len mikrovláknové handričky.

OASE odporúča: OASE biOrb „Leštenie na vysoký lesk a mikrovláknové handričky“ (46033).

Postupujte nasledovne:

1. Veko nádoby a vonkajšiu stranu kruhového veka utrite vlhkou handričkou.
2. Rozprašovací nastavtec naskrutkujte na fľašu HumidiMist.
3. Nádobu zvnútra postriekajte HumidiMist. Rozprašovací nastavtec postrekuje v každej polohe.
4. Nádobu vyčistite čistiacou handričkou.

Čistenie indikácie výšky hladiny vody

Postupujte nasledovne:

- M
1. Stiahnite hadicu indikácie výšky hladiny vody.
 2. Na hadicu nasadíte čistiaci balónik.
 3. Stlačíte čistiaci balónik.
 4. Znova nasadíte hadicu.

Odobratie veka

Veko je na nádobu zaaretované pomocou bajonetového uzáveru.

- V prípade potreby vytiahnite konektor napájania elektrickým prúdom.
- Odstráňte zásobník automatickej zvlhčovacej jednotky. (→ Odstránenie/nasadenie automatickej zvlhčovacej jednotky)

Postupujte nasledovne:

- N
1. Veko otáčajte proti smeru chodu hodinových ručičiek až na doraz.
 2. Odnímate veko.

Nasadenie veka

Predpoklad

- Automatická zvlhčovacia jednotka je demontovaná.

Postupujte nasledovne:

- O
1. Veko položte na nádobu a kryt odklopte.
 2. Vekom otáčajte, kým drážky budú dosadať vo výrezoch na okrajoch nádoby.
 3. Veko otáčajte v smere hodinových ručičiek až na doraz.

LIKVIDÁCIA



UPOZORNENIE

Tento prístroj obsahuje elektronické súčiastky a nesmie sa likvidovať ako domový odpad!

- Prístroj znefunkčnite prerezaním kábla.
- Prístroj zlikvidujte prostredníctvom príslušného systému spätného odberu.

ZÁRUKA

Spol. OASE GmbH poskytuje na vami zakúpené zariadenie OASE záruku výrobcu v rámci nasledujúcich podmienok záruky v trvaní **24 mesiacov**. Plynutie záruky začína prvým nákupom u špecializovaného predajcu výrobkov OASE. Pri ďalšom predaji preto nezačína záruka plynúť nanovo. Záručnou opravou sa doba záruky nepredlžuje, ani nezačína plynúť nanovo. Vaše zákonné práva ako zákazníka, najmä záruka, naďalej trvajú a nebudú touto zárukou obmedzené.

Záručné podmienky

Spol. OASE GmbH poskytuje záruku za bezchybný stav, kvalitu a spracovanie zodpovedajúce účelu, za odbornú montáž a správnu funkčnosť. Záruka sa podľa našej voľby vzťahuje na bezplatnú opravu, príp. na bezplatné dodanie náhradných dielov alebo náhradného zariadenia. Ak by sa príslušný typ už viac nevyrábala, vyhradzujeme si právo, podľa nášho výberu dodať náhradné zariadenie z nášho sortimentu, čo najviac podobné danému typu. Nároky, vzniknuté z dôvodu chybnej montáže a obsluhy ako aj z nedostatočnej údržby, napríklad použitia nevhodných čistiacich prostriedkov alebo zanedbanej údržby, použitia, ktoré nie je v súlade s určením výrobku, poškodenia v dôsledku nehody, pádu, nárazu, vystaveniu mrazu, odrezania

NÁHRADNÉ DIELY

S originálnymi dielmi od firmy OASE zostane prístroj bezpečný a bude aj naďalej spoľahlivo fungovať.

Výkresy náhradných dielov a náhradné diely možno nájsť na našich internetových stránkach.

konektora, skrátene kábla, usadenín vápna alebo neodborných pokusov o opravu, sú zo záruky vylúčené. Preto ohľadne odborného používania poukazujeme na návod na použitie, ktorý je súčasťou záruky. Na opotrebovateľné diely ako napr. osvetľovacie prostriedky sa záruka nevzťahuje.

Zo záruky sú taktiež vylúčené náklady na demontáž a montáž, preskúšanie, požiadavky náhrady ušlého zisku a škôd ako aj pokračujúce nároky za škody a straty hocakého druhu, spôsobené zariadením alebo jeho použitím.

Záruka platí len pre krajinu, v ktorej bolo zariadenie zakúpené u odborného predajcu OASE. Na túto záruku sa vzťahuje nemecké právo s vylúčením dohody OSN o zmluvách o medzinárodnom predaji výrobkov (CISG).

Nároky, vyplývajúce zo záruky, voči spol. OASE GmbH, Tecklenburger Straße 161, D-48477 Hörstel, Nemecko si uplatníte tak, že nám na vlastné náklady a riziko poškodenia počas prepravy, pošlete predmetné zariadenie alebo jeho časť, spolu s kópiou originálneho dokladu o kúpe od odborného predajcu spol. OASE, s týmto záručným listom ako aj s písomným uvedením predmetnej chyby.

Záruka zaniká, ak sa odstráni sériové číslo alebo sa terárrium demontuje.



www.oase-livingwater.com/spareparts-international-ia





ODSTRÁŇTE PORUCHU

Porucha	Príčina	Náprava
Prístroj nefunguje	Chýba sieťové napätie	Skontrolujte sieťové napätie a prípojky elektrického prúdu
Osvetlenie nepretržite bliká	Dutý konektor ku kruhovému veku nie je správne nasadený	Dutý konektor zasuňte správne
Osvetlenie sa mení 3 × z jasného na tmavé	K dispozícii príliš málo HumidiMist	Naplňte HumidiMist
Automatická zvlhčovacia jednotka nefunguje	Dutý konektor nie je správne nasadený	Dutý konektor zasuňte správne

TECHNICKÉ ÚDAJE

Opis		Hodnota		
Konektorový sieťový diel	Sieťové napájacie napätie primárne	V AC	100 – 240	
	Menovité napätie sekundárne	V DC	24	
	Sieťová frekvencia	Hz	50	
	Trieda krytia		IP20	
	Dĺžka prípojného vedenia	m	2,5	
biOrb AIR 60	Menovité napätie	V DC	24	
	Max. príkon	W	20	
	Rozmery	Výška	mm	560
		Priemer	mm	500
	Hmotnosť	kg	8,8	

SYMBOLY NA PRÍSTROJI

IP 20	Chránené pred dotykom prstami
	Trieda ochrany II, bezpečné elektrické oddelenie od siete vďaka zosilnenej alebo dvojitej izolácii
	Určené na použitie v interiéroch
	Nelikvidujte s bežným domovým odpadom
	Prečítajte si a dodržiavajte návod na použitie

Prevod originalnih navodil za uporabo

OPOZORILO

- To napravo lahko uporabljajo otroci, stari 8 let in več, ter osebe z zmanjšanimi telesnimi, zaznavnimi ali psihičnimi sposobnostmi ali osebe s pomanjkanjem izkušenj in znanja, če so pri tem pod nadzorom ali so bile seznanjene z varno uporabo naprave in razumejo posledične nevarnosti.
- Otroci se ne smejo igrati z napravo.
- Čiščenja in uporabniškega vzdrževanja ne smejo izvajati otroci, ki so brez nadzora.
- Naprave ne uporabljajte, če so električni kabli ali ohišje poškodovani.
- Napravo smete priključiti samo, če se električni podatki naprave ujemajo s podatki električnega napajanja. Podatke o napravi najdete na tipski tablici na napravi, na embalaži ali v teh navodilih.
- Pred deli na napravi izvlecite omrežni vtič.

VARNOSTNA NAVODILA

- V primeru poškodovanega ohišja naprave ne smete uporabljati.
- Ohišje naprave ali pripadajočih delov odpirajte samo, če ste v teh navodilih izrecno pozvani k temu.
- Na napravi opravljajte samo tista dela, ki so opisana v teh navodilih. Če težav ni mogoče odpraviti, se obrnite na pooblaščen servisno službo ali v primeru dvoma na proizvajalca.
- Za napravo uporabljajte samo originalne nadomestne dele in pribor.
- Na napravi ni dovoljeno izvajati tehničnih sprememb.
- Vtično povezavo zaščitite pred vlago.
- Napravo je dovoljeno priključiti le v instalirano vtičnico, ki je v skladu s predpisi.

Simboli v teh navodilih

Opozorila

Opozorila v teh navodilih so razvrščena s signalnimi besedami, ki prikazujejo stopnjo nevarnosti.

OPOZORILO

- Opisuje morebitno nevarno situacijo.
- Pri neupoštevanju lahko pride do smrti ali hudih telesnih poškodb.

PREDVIDNO

- Opisuje morebitno nevarno situacijo.
- Pri neupoštevanju lahko pride do lahkih ali majhnih telesnih poškodb.

OPOMBA

Informacije, ki so namenjene boljšemu razumevanju ali preprečevanju morebitne materialne ali okoljske škode.

Dodatni napotki

- A Sklic na eno sliko, npr. sliko A.
- Sklic na neko drugo poglavje.

VSEBINA POŠILJKE

- Preverite pravilnost, popolnost in morebitne poškodbe obsega dobave.



NASVET

- Napravo previdno odstranite iz embalaže.
- Naprave ne dvigajte ali nosite tako, da jo držite za pokrov ali obroč za pokrov.

Postopek je naslednji:

B

1. Izvlecite vogalne stebričke.
 - V vogalnih stebričkih je oprema.
2. Posodo primite z obema rokama na nasprotnih straneh in jo dvignite.

<input type="checkbox"/> A	biOrb AIR 60
1	Posoda s pokrovom biOrb AIR 60
2	Tlačilka
3	Pršilni nastavek
4	Posoda s tekočino HumidiMist
5	Vtični napajalnik z adapterji za priključitev
6	Podložek s kapilarami
7	Kokosov kompost
8	Plastična plošča
9	Gumijasti zamaški
10	Navodila za uporabo

OPIS IZDELKA



OPOZORILO

Smrtna nevarnost zaradi zadušitve.

Plastične vrečke in majhne dele hranite izven dosega otrok in dojenčkov.

Pravilna uporaba

biOrb AIR 60 je dovoljeno uporabljati samo na naslednji način:

- Kot terarij (mini ekosistem za rastline).

Sestavne dele v obsegu dobave se sme uporabljati izključno za izdelke biOrb, kot sledi:

- **Avtomatska vlažilna enota:** Za ustvarjanje vlage v posodi biOrb AIR 60.
- **Vtični napajalnik:** Za priključitev avtomatske vlažilne enote in osvetlitvene enote v električno omrežje.
 - Če zamenjate adapter, lahko vtični napajalnik prilagodite glede na obstoječo vtičnico in električno napetost.

Opis funkcij

Terarij z LED-osvetlitvijo, senzorsko krmiljeno avtomatsko vlažilno enoto za vlaženje posajenih rastlin, prezračevalnikom in filtrskimi vložki za čiščenje zraka.

POSTAVITEV IN PRIKLOP

Postavitev posode

Postopek je naslednji:

- Ne izpostavljajte ga neposredni sončni svetlobi.
- Postavljajte samo v zaprtih prostorih.
- Napolnjenega terarija ne premikajte.
- Ne postavljajte na ali v bližino električnih naprav.
- Ne postavljajte v bližino virov toplote.
- Obratovanje je ob upoštevanju tehničnih podatkov.

Odstranitev/vstavitve avtomatske vlažilne enote

Postopek je naslednji:

C

1. Odprite pokrov posode biOrb AIR 60.
2. Z obroča za pokrov snemite vtič.
3. Odstranite posodo avtomatske vlažilne enote.
4. Posodo avtomatske vlažilne enote ponovno vstavite in priključite vtič.

Namestitve plastične plošče

Predpostavka

- Avtomatska vlažilna enota je odstranjena.

Postopek je naslednji:

D

1. Oba dela plastične plošče s ploskima stranema položite drugega na drugega, nato pa pritisnite skupaj spoje, da se zaskočijo (klik).
2. Plastično ploščo razprite in nanjo položite podložek s kapilarami.
 - Odprtina na podložku mora biti natančno poravnana z odprtino na dnu za rastline.
3. Podložek z jezički pritrdite na plastično ploščo.
4. Plastično ploščo skupaj s podložkom zložite skupaj in vstavite v posodo.
5. Plastično ploščo skupaj s podložkom spet razprite.
6. Plastično ploščo z odprtino postavite na kupolo na sredini posode.
7. Kupolo zaprite z gumijastimi zamaški.

Zasaditev biOrb AIR 60

Predpostavka

- Avtomatska vlažilna enota je odstranjena.

Priprava kokosovega komposta

Postopek je naslednji:

E

1. Kos kokosovega komposta položite v pribl. 3 litre vode in počakajte pribl. 30 minut, da kokosov kompost povsem vpije vodo.
2. Kokosov kompost razkosajte in enakomerno porazdelite na podložek s kapilarami.

Zasaditev kokosovega komposta

Kompost lahko zasadite gosto, srednje ali redko.

Postopek je naslednji:

F

1. Kokosov kompost zasadite.
2. Pri robu kokosovega substrata v spodnji del posode previdno (pazite, da ne opraskate akrilnega stekla) nalijte pol litra vode, dokler nivo vode ne doseže zelene višine.
3. Po 24 urah preverite nivo vode in po potrebi dolijte vodo do zelene višine.

ZAGON

Polnjenje posode avtomatske vlažilne enote



NASVET

- Uporabljajte samo priloženo tekočino HumidiMist. Ime nevtralen pH, ne vsebuje kalcija in mineralnih snovi.
- Zaradi uporabe drugih sredstev lahko na akrilnem steklu začnejo nastajati madeži ali pa ni več tako prozorno.

Predpostavka

- Pokrov biOrb AIR 60 je odprt.

Postopek je naslednji:

G

1. Snemite pokrov z avtomatske vlažilne enote.
2. Tekočino HumidiMist previdno napolnite do oznake nad senzorjem nivoja vode.
 - Pazite, da vtič avtomatske vlažilne enote ostane suh.
3. Pokrov namestite nazaj na avtomatsko vlažilno enoto.
4. Zaprite pokrov biOrb AIR 60.

Vstavitve/zamenjava adapterja za priključitev

Postopek je naslednji:

H

1. Adapter za priključitev, ki je primeren za vtičnico, vstavite v vodilo vtičnega napajalnika, dokler se adapter slišno ne zaskoči (klik).
2. Zamenjava adapterja za priključitev: pritisnite na zaskočni gumb, hkrati pa povlecite adapter iz vodila.
3. Vstavite drug adapter za priključitev.

Vklop / izklop

S prvim vklopom

- se vklopi osvetlitev in v 15 s doseže maks. svetlost. 24-urni ritem je treba zagnati posebej (→ Upravljanje),
- se zažene prezračevalnik s srednjo hitrostjo,
- bo AIR po potrebi ustvaril meglico, da ohrani samodejno nastavljeno, srednjo zračno vlago. Meglico lahko ustvarite tudi ročno s pritiskom upravljalnega gumba.

Vsako od teh samodejnih nastavitvev lahko spremenite. (→ Upravljanje)

Postopek je naslednji:

I

1. Koaksialni vtič vstavite v vtičnico na obroču za pokrov.
2. **Vklop:** Vtični napajalnik vtaknite v vtičnico.
3. Naredite zanko.
 - Enota za meglico in prezračevalnik se takoj vklopita.
4. **Izklop:** Izvlecite vtični napajalnik.

UPRAVLJANJE

Kombinacija senzorsko krmiljene avtomatske vlažilne enote in prezračevalnika poskrbi za prilagojeno vlaženje rastlin, nastavitvev pa je mogoča glede na poraslost.

<input type="checkbox"/> J	Poraslost
①	manjša
②	srednja
③	gosta

Predpostavka

- Priključitev na omrežje je vzpostavljena.

Sporočila/prikazi

Osvetlitev signalizira motnje in spremembe nastavitvev.

- Osvetlitev se enkrat na uro spremeni iz svetle v temno. Tekočino HumidiMist je treba ponovno naliti.
- Osvetlitev ves čas utripa: avtomatska vlažilna enota ne deluje, vtič vlažilne enote ni pravilno vstavljen.

Nastavitev 24-urne osvetlitve

K

Postopek je naslednji:

- Zaprte pokrov posode biOrb AIR 60 in nastavitveno tipko držite pribl. 3 s.
 - Osvetlitev se zažene v 24-urnem ritmu. Vsak ritem se začne z enakomernim povečevanjem svetlobe (30 min) in konča z enakomernim pomanjševanjem svetlobe (30 min).
 - Nastavitev se potrdi s hitro menjavo svetlobe (pomanjšanje in povečanje)
- Če želite spremeniti čas vklopa, tipko ponovno držite pribl. 3 s.

Nastavitev avtomatske vlažilne enote

Količino vlage lahko prilagodite glede na vrsto rastlin.

Priporočilo:

- manjša poraslost: manjša količina
- srednja poraslost: srednja količina
- gosta poraslost: večja količina

Postopek je naslednji:

K

- Odprite pokrov posode biOrb AIR 60.
 - Aktivira se namestitveni postopek.
- Na hitro 1 × pritisnite na nastavitveno tipko.
 - Trenutna nastavitev je prikazana z utripanjem osvetlitve.
- Za spremembo količine vlage vsakokrat 1 × na hitro pritisnite nastavitveno tipko.
 - Nastavitev je prikazana z utripanjem osvetlitve.
- Zaprte pokrov posode.
 - Nastavitev se shrani.

Količina vlage	Osvetlitev utripa
manjša	1 ×
srednja	2 ×
večja	3 ×

Nastavitev števila vrtljajev prezračevalnika

Število vrtljajev prezračevalnika lahko prilagodite glede na vrsto rastlin.

Priporočilo:

- manjša poraslost: manjše število vrtljajev
- srednja poraslost: srednje število vrtljajev
- gosta poraslost: večje število vrtljajev

Postopek je naslednji:

K

- Odprite pokrov posode biOrb AIR 60.
 - Aktivira se namestitveni postopek.
- Nastavitveno tipko držite, dokler se osvetlitev ne ugasne, nato pa namestitveno tipko še 1 × na hitro pritisnite.
 - Nastavitev je prikazana z utripanjem osvetlitve.
- Za spremembo števila vrtljajev prezračevalnika vsakokrat 1 × na hitro pritisnite nastavitveno tipko.
 - Nastavitev je prikazana z utripanjem osvetlitve.
- Zaprte pokrov posode.
 - Nastavitev se shrani.

Hitrost prezračevalnika	Osvetlitev utripa
manjša	1 ×
srednja	2 ×
večja	3 ×

ČIŠČENJE IN VZDRŽEVANJE

Področje	Dela, ki jih je treba opraviti
Voda	Nivo vode preverite 1 × na teden. (→ Zasaditev kokosovega komposta)
Filtrski vložki	Zamenjajte vsake 3 mesece. (→ Zamenjava filtrskih vložkov)
Enota za meglico	Dolijte tekočino za meglico, če vas na to opozori osvetlitev. (→ Sporočila/prikazi)
Čiščenje posode	Po potrebi.

Zamenjava filtrskih vložkov

Postopek je naslednji:

L

1. Snemite pokrov filtrskih vložkov.
2. Odstranite porabljene filtrske vložke.
3. Vstavite nove filtrske vložke.

Čiščenje



NASVET

Zato da akrilno steklo ostane prozorno in se ne opraska:

- Ne uporabljajte gospodinjskih čistil, ampak izključno tekočino HumidiMist.
- Uporabljajte samo krpe iz mikrovlaknen.

OASE priporoča: „Loščilo za visok sijaj in krpe iz mikrovlaknen“ OASE biOrb (46033).

Postopek je naslednji:

1. Pokrov posode in zunanjo stran obroča za pokrov obrišite z vlažno krpo.
2. Pršilni nastavek privijte na eno od posod za tekočino HumidiMist.
3. Posode od znotraj popršite s tekočino HumidiMist. Pršilni nastavek prši v vseh položajih.
4. Posodo obrišite s krpo za čiščenje.

Čiščenje prikaza nivoja vode

Postopek je naslednji:

M

1. Snemite cev prikaza nivoja vode.
2. Na cev namestite tlačilko.
3. Stisnite tlačilko.
4. Ponovno natakните cev.

Snemanje pokrova

Pokrov je na posodo zataknen s pomočjo bajonetnega zapirala.

- Po potrebi izvilcete vtič električnega napajanja.
- Odstranite posodo avtomatske vlažilne enote.
(→ Odstranitev/vstavitve avtomatske vlažilne enote)

Postopek je naslednji:

N

1. Pokrov zasukajte v nasprotni smeri urinega kazalca do omejevalnika.
2. Snemite pokrov.

Polaganje pokrova

Predpostavka

- Avtomatska vlažilna enota je odstranjena.

Postopek je naslednji:

O

1. Pokrov postavite na posodo in ga odprite.
2. Pokrov zasukajte, dokler utori na pokrovu ne ležijo v izrezih na robu posode.
3. Pokrov sukajte v smeri urinega kazalca do omejevalnika.

ODLAGANJE ODPADKOV



NASVET

Ta naprava vsebuje elektronske sestavne dele in se je ne sme zavreči med gospodinjske odpadke!

- Napravo naredite neuporabno tako, da odrežete kabl.
- Napravo odložite med odpadke prek v ta namen predvidenega sistema za recikliranje.

GARANCIJA

OASE GmbH za od proizvajalca pridobljene naprave OASE prevzema proizvajalčevo garancijo v skladu z naslednjimi garancijskimi pogoji v trajanju **24 mesecev**. Garancija začne veljati oz. trajati z dnem nakupa pri prodajalcu OASE. Pri preprodaji naprave se garancijska doba ne obnovi. Z izvedbo garancijskih storitev se čas trajanja garancije ne podaljša in ne obnovi. Vaše zakonske pravice kot kupcu, zlasti iz garancije, še naprej obstajajo in s to garancijo niso omejene.

Garancijski pogoji

OASE GmbH jamči neoporečno, namenu primerno kakovost in predelavo, strokovno montažo in primerno tehnično uporabnost. Garancijska storitev se nanaša na brezplačna popravila po naši izbiri oz. brezplačno dostavo nadomestnih delov ali nadomestno napravo. Če se zadevni tip ne proizvaja več, si pridržujemo pravico do dostave nadomestne naprave iz naše ponudbe po lastnem izboru, ki je čim bolj podobna reklamiranemu tipu. Reklamacij zaradi napake pri vgradnji in uporabi in tudi zaradi pomanjkljive nege, npr. zaradi uporabe neustreznih sredstev za čiščenje ali izpuščenega vzdrževanja, nepravilne uporabe, poškodb zaradi nesreče, padca, udarca, pozebe, odrezanega vtiča, skrajšanja kabla, usedlin apnenca ali nestrokovnega

NADOMESTNI DELI

Z uporabo originalnih delov podjetja OASE je naprava še naprej varna in brezhibno deluje.

Risbe nadomestnih delov in nadomestne dele najdete na naši spletni strani.

poskusa popravila ta garancija ne krije. Glede tega opozarjamo na strokovno uporabo v navodilih za uporabo, ki so sestavni del garancije. Potrošni material, kot so svetlobna telesa ipd., ni predmet te garancije.

Povračilo stroškov za demontažo in montažo, kontrolo, zahteve po izgubljenem dobičku in nadomestilu škode so prav tako izključeni iz garancije, kot tudi nadaljnje pravice za kakršno koli škodo in izgubo, povzročeno z napravo ali z njeno uporabo.

Garancija velja samo za državo, v kateri je bila naprava kupljena pri prodajalcu izdelkov OASE. Za to garancijo velja nemško pravo z izključitvijo sporazuma Združenih narodov o pogodbah o mednarodnih prodaji blaga (CISG).

Garancijske zahtevke poslati franko in na lastno odgovornost v zvezi s transportom na: OASE GmbH, Tecklenburger Straße 161, D-48477 Hörstel, Nemčija, in sicer skupaj z reklamirano napravo ali reklamiranim delom naprave, s kopijo originalnega potrdila o nakupu pri pooblaščenem prodajalcu OASE, garancijskim listom in s pisnim opisom napake.

Garancija preneha veljati, če odstranite serijsko številko ali demontirate terarij.



www.oase-livingwater.com/spareparts-international-ia





ODPRAVLJANJE MOTENJ

Motnja	Vzrok	Ukrep
Naprava ne deluje	Ni omrežne napetosti.	Preverite omrežno napetost in priključno napeljavo.
Osvetlitev ves čas utripa	Koaksialni vtič do obroča za pokrov ni pravilno priključen	Pravilno priključite koaksialni vtič
Osvetlitev se 3 × spremeni iz svetle v temno	Na voljo je premalo tekočine HumidiMist	Dolijte tekočino HumidiMist
Avtomatska vlažilna enota ne deluje	Koaksialni vtič ni pravilno priključen	Pravilno priključite koaksialni vtič

TEHNIČNI PODATKI

Opis		Vrednost		
Vtični napajalnik	Primarna priključna napetost	V AC	100–240	
	Sekundarna naznačena napetost	V DC	24	
	Omrežna frekvenca	Hz	50	
	Razred zaščite		IP20	
biOrb AIR 60	Dolgi priključni vod	m	2,5	
	Naznačena napetost	V DC	24	
	Maks. vhodni učinek	W	20	
	Dimenzije	Višina	mm	560
		Premer	mm	500
Teža	kg	8,8		

SIMBOLI NA NAPRAVI

IP 20	Zaščiten pred dotikanjem s prsti
	Zaščitni razred II, ojačana ali podvojena izolacija omogoča varen odklop z omrežja.
	Uporabljajte v notranjih prostorih.
	Ne vrzite med običajne gospodinjske odpadke
	Preberite in upoštevajte navodila za uporabo

Prijevod originalnih uputa za uporabu

 UPOZORENJE

- Djeca od 8 i više godina i osobe sa smanjenim tjelesnim, osjetilnim ili mentalnim mogućnostima te s ograničenim iskustvom i znanjem ovaj uređaj smiju upotrebljavati samo uz nadzor ili ako su upućene u njegovu sigurnu uporabu i razumiju opasnosti koje iz nje proizlaze.
- Djeca se ne smiju igrati s uređajem.
- Djeca ne smiju obavljati radove čišćenja i korisničkog održavanja uređaja bez nadzora.
- Nemojte se koristiti uređajem ako su oštećeni električni vodovi ili kućište.
- Uređaj priključite samo ako se električni podaci uređaja podudaraju s podacima za napajanje. Podaci uređaja nalaze se na označnoj pločici na uređaju, na pakiranju ili u ovim uputama.
- Prije radova na uređaju izvučite strujni utikač.

SIGURNOSNE NAPOMENE

- Ako je kućište neispravno, uređaj se ne smije upotrebljavati.
- Kućište uređaja ili pripadajućih dijelova otvarajte samo ako se u uputama to izričito zahtijeva.
- Na uređaju izvodite samo zahvate opisane u ovim uputama. Ako probleme ne možete sami otkloniti, obratite se ovlaštenoj servisnoj službi ili – ako ste u nedoumici – samom proizvođaču.
- Za uređaj upotrebljavajte samo originalne rezervne dijelove i pribor.
- Nemojte nikada provoditi nikakve izmjene na uređaju.
- Zaštitite utične spojeve od vlage.
- Uređaj priključite samo na propisno montiranu utičnicu.

Simboli u ovim uputama**Upozorenja**

Upozorenja navedena u ovim uputama kategorizirana su prema signalnim riječima kojima se ukazuje na stupanj ugroze.

 UPOZORENJE

- Označava moguću opasnu situaciju.
- Posljedice zanemarivanja ove napomene mogu biti smrt ili najteže ozljede.

 OPREZ

- Označava potencijalno opasnu situaciju.
- Posljedice zanemarivanja ove napomene mogu biti lake ili neznatne ozljede.

 NAPOMENA

Informacije koje služe za bolje razumijevanje ili izbjegavanje mogućih materijalnih šteta ili onečišćenja okoliša.

Ostale napomene

- A Referenca na jednu sliku, primjerice sliku A.
- Referenca na neko drugo poglavlje.

OPSEG ISPORUKE

- Provjeriti je li opseg isporuke točan, potpun i neoštećen.



NAPOMENA

- Oprezno raspakirajte uređaj.
- Ne podižite i ne nosite uređaj za poklopac ili dohvaćanjem kroz prsten poklopca.

Postupite na sljedeći način:

- B
1. Izvucite kutne stupove.
 - U kutnim stupovima postoji pribor.
 2. Primite spremnik objema rukama na suprotnim stranama i izvadite ga.

<input type="checkbox"/> A	biOrb AIR 60
1	biOrb AIR 60 spremnik s poklopcem
2	Mijeh
3	Nastavak za prskanje
4	Boca s HumidiMist
5	Ispravljač s priključnim adapterima
6	Postolje s kapilarnim odvodima
7	Kokosov kompost
8	Plastična ploča
9	Gumeni čep
10	Priručnik za uporabu

OPIS PROIZVODA



UPOZORENJE

Opasno za život zbog ugušenja.
Plastične vrećice i male dijelove držite dalje od male djece i beba.

Namjensko korištenje

biOrb AIR 60 smije se upotrebljavati isključivo kako slijedi:

- Kao terarij (mini ekosustav za biljke).

Isporučene komponente smiju se isključivo i kako slijedi upotrebljavati za proizvode biOrb:

- **Sklop za automatsko vlaženje:** Za stvaranje vlage u biOrb AIR 60.
- **Ispravljač:** Za priključivanje sklopa za automatsko vlaženje i rasvjetnog sklopa na električnu mrežu.
 - Zamjenom adaptera moguće je ispravljač prilagoditi postojećoj utičnici i električnom naponu.

Opis rada

Terarij s LED rasvjetom, senzorski upravljani sklop za automatsko vlaženje unesenih biljaka, ventilator i filteri za pročišćavanje zraka.

POSTAVLJANJE I PRIKLJUČIVANJE

Postavljanje spremnika

Postupite na sljedeći način:

- Nemojte izlagati izravnom sunčevom zračenju.
- Postavljajte samo u zatvorenim prostorijama.
- Ne premješajte napunjeni terarij.
- Nemojte smještati na ili blizu električnih aparata.
- Nemojte smještati blizu izvora topline.
- Rad uz pridržavanje tehničkih podataka.

Vađenje/stavljanje sklopa za automatsko vlaženje

Postupite na sljedeći način:

C

1. Otvorite poklopac biOrb AIR 60.
2. Izvucite utikač prstena poklopca.
3. Izvadite spremnik sklopa za automatsko vlaženje.
4. Umetnite natrag spremnik sklopa za automatsko vlaženje i ukopčajte utikač.

Montiranje plastične ploče

Preduvjet

- Sklop za automatsko vlaženje je montiran.

Postupite na sljedeći način:

D

1. Položite oba dijela plastične ploče s ravnom stranom jednu prema drugoj i pritisnite zglobove dok se ne uglove (kliknu).
2. Rasklopite plastičnu ploču i položite postolje s kapilarnim odvodima.
 - Otvor u postolju mora biti točno izravnat prema otvoru na dnu biljaka.
3. Učvrstite postolje s pomoću omča na plastičnu ploču.
4. Sklopite plastičnu ploču zajedno s postoljem i stavite ga u spremnik.
5. Ponovno rasklopite plastičnu ploču zajedno s postoljem.
6. Natakните plastičnu ploču s otvorom na kupolu u sredini spremnika.
7. Zatvorite kupolu gumenim čepom.

Sijanje u biOrb AIR 60

Preduvjet

- Sklop za automatsko vlaženje je montiran.

Pripremanje kokosova komposta

Postupite na sljedeći način:

E

1. Stavite komad kokosova komposta u otprilike 3 litre vode i pričekajte oko 30 minuta dok kokosov kompost potpuno ne upije vodu.
2. Usitnite kokosov kompost i ravnomjerno ga raspodijelite na postolje s kapilarnim odvodima.

Sijanje u kokosov kompost

Kokosov kompost moguće je zasijati velikom, srednjom ili malom količinom sjemenja.

Postupite na sljedeći način:

F

1. Zasadite kokosov kompost.
2. Oprezno (pazite da ne ogrebene akrilno staklo!) napunite pola litre vode do ruba kokosovog supstrata u donji dio spremnika dok pokazivač razine vode ne pokaže zadanu visinu.
3. Nakon 24 sata provjerite razinu vode i po potrebi dopunite vodu do zadane visine.

STAVLJANJE U POGON

Punjenje spremnika sklopa za automatsko vlaženje



NAPOМЕНА

- Rabite isključivo isporučeni HumidiMist. On je pH-neutralan i ne sadržava kalcij i mineralne tvari.
- Uporaba drugih sredstava može zamrljati akrilno staklo ili smanjiti njegovu prozirnost.

Preduvjet

- Poklopac biOrb AIR 60 je otvoren.

Postupite na sljedeći način:

G

1. Skinite poklopac sklopa za automatsko vlaženje.
2. Oprezno napunite HumidiMist do oznake iznad oznake razine vode.
 - Utikač sklopa za automatsko vlaženje mora biti suh.
3. Ponovo pričvrstite poklopac na sklop za automatsko vlaženje.
4. Zatvorite poklopac biOrb AIR 60.

Uporaba/zamjena priključnog adaptera

Postupite na sljedeći način:

H

1. Utaknite priključni adapter prikladan za utičnicu u vodilicu ispravljača dok se adapter čujno ne uglati (klikne).
2. Zamijenite priključni adapter: Pritisnite uskočni gumb i istodobno gurnite adapter iz vodilice.
3. Uporabite drugi priključni adapter.

Uključivanje/isključivanje

Prilikom prvog uključivanja

- rasvjeta se uključuje i za 15 s postiže maksimalnu svjetlinu. 24-satni ritam valja zasebno pokrenuti (→ Rukovanje),
- ventilator se pokreće sa srednjom brzinom,
- AIR će po potrebi proizvoditi maglu da bi zadržao automatski namještenu, srednju vlagu zraka. Maglu možete i ručno proizvesti tako da kratko pritisnete gumb za rukovanje.

Moguće je promijeniti svaku od tih automatskih postavki. (→ Rukovanje)

Postupite na sljedeći način:

I

1. Utaknite šuplji utikač u utičnicu na prstenu poklopca.
2. **Uključivanje:** Utaknite ispravljač u utičnicu.
3. Stvorite petlju za kapanje.
 - Sklop za magljenje i ventilator odmah se uključuju.
4. **Isključivanje:** Izvucite ispravljač.

RUKOVANJE

Zajedničko djelovanje senzorski upravljano sklopa za automatsko vlaženje i ventilatora osigurava primjereno vlaženje biljaka i omogućava namještanje ovisno o količini biljaka.

<input type="checkbox"/> J	Količina biljaka
①	Mala
②	Srednja
③	Gusta

Preduvjet

- Mrežni priključak je uspostavljen.

Poruke/prikazi

Rasvjeta signalizira neispravnosti i promjene postavaka.

- Rasvjeta se mijenja jedanput na sat sa svijetle na tamnu: HumidiMist valja dopuniti.
- Rasvjeta neprekidno treperi: Sklop za automatsko vlaženje ne funkcionira ne funkcionira, utikač sklopa za automatsko vlaženje nije ispravno utaknut.

Namještanje 24-satne rasvjete

K

Postupite na sljedeći način:

1. biOrb AIR 60 Zatvorite poklopac spremnika i cca 3 s držite pritisnutu tipku za namještanje.
 - Rasvjeta se pokreće u 24-satnom ritmu. Svaki ritam započinje s kontinuiranim pojačavanjem svjetlosti (30 min) i završava s kontinuiranim slabljenjem svjetlosti (30 min).
 - Namještanje se potvrđuje kratkom promjenom rasvjete (pojačavanjem i slabljenjem).
2. Kako biste promijenili vrijeme početka, držite pritisnutu tipku cca 3 s u željenom vremenu početka.

Namještanje sklopa za automatsko vlaženje

Ovisno o vrsti biljaka količina vlaženja može se razlikovati.

Preporuka:

- Mala količina biljaka: mala količina
- Srednja količina biljaka: srednja količina
- Gusta količina biljaka: velika količina

Postupite na sljedeći način:

K

1. Otvorite poklopac biOrb AIR 60.
 - Postupak namještanja se aktivira.
2. Kratko pritisnite tipku za namještanje 1 ×.
 - Trenutna postavka signalizira se treperenjem rasvjete.
3. Kako biste promijenili količinu vlaženja, kratko pritisnite tipku za namještanje 1 ×.
 - Postavka se signalizira treperenjem rasvjete.
4. Zatvorite poklopac spremnika.
 - Postavka se sprema.

Količina vlaženja	Rasvjeta treperi
Mala	1 ×
Srednja	2 ×
Velika	3 ×

Namještanje brzine vrtnje ventilatora

Ovisno o vrsti biljaka brzina vrtnje ventilatora može se razlikovati.

Preporuka:

- Mala količina biljaka: mala brzina vrtnje
- Srednja količina biljaka: srednja brzina vrtnje
- Gusta količina biljaka: velika brzina vrtnje

Postupite na sljedeći način:

K

1. Otvorite poklopac biOrb AIR 60.
 - Postupak namještanja se aktivira.
2. Držite pritisnutu tipku za namještanje dok se rasvjeta ne ugasi, a zatim još 1 × kratko pritisnite tipku za namještanje.
 - Postavka se signalizira treperenjem rasvjete.
3. Kako biste promijenili brzinu vrtnje ventilatora, kratko pritisnite tipku za namještanje 1 ×.
 - Postavka se signalizira treperenjem rasvjete.
4. Zatvorite poklopac spremnika.
 - Postavka se sprema.

Brzina vrtnje ventilatora	Rasvjeta treperi
Mala	1 ×
Srednja	2 ×
Velika	3 ×

ČIŠĆENJE I ODRŽAVANJE

Područje	Postupci koje valja obaviti
Voda	Provjeravajte količinu vode 1 × tjedno. (→ Sijanje u kokosov kompost)
Filtarski uložak	Mijenjajte svaka 3 mjeseca. (→ Mijenjanje filtarskog uložka)
Sklop za magljenje	Napunite tekućinu za magljenje ako rasvjeta to signalizira. (→ Poruke/prikazi)
Čišćenje spremnika	Po potrebi.

Mijenjanje filtarskog uložka

Postupite na sljedeći način:

- L
1. Skinite pokrov filtarskog uložka.
 2. Izvadite rabljeni filtarski uložak.
 3. Umetnite novi filtarski uložak.

Čišćenje



NAPOMENA

Kako bi akrilno staklo ostalo prozirno i kako se ne bi ogreblo:

- Ne rabite kućanska sredstva za čišćenje, nego isključivo HumidiMist.
- Rabite samo krpe od mikrovlakana.

Tvrta OASE preporučuje: OASE biOrb „Politura visokog sjaja i krpe od mikrovlakana“ (46033).

Postupite na sljedeći način:

1. Obrišite poklopac spremnika i vanjsku stranu prstena poklopca vlažnom krpom.
2. Navrnite nastavak za prskanje na jednu od boca HumidiMist.
3. Poprskajte unutrašnjost spremnika sa HumidiMist. Nastavak za prskanje raspršuje u svakom položaju.
4. Obrišite spremnik krpom za čišćenje.

Čišćenje pokazivača razine vode

Postupite na sljedeći način:

- M
1. Izvucite crijevo pokazivača razine vode.
 2. Stavite mijeh na crijevo.
 3. Pritišćite mijeh.
 4. Natakните natrag crijevo.

Skidanje poklopca

Poklopac je blokiran bajunetnim zatvaračem na spremniku.

- Po potrebi izvucite utikač opskrbe elektroenergijom.
- Izvadite spremnik sklopa za automatsko vlaženje. (→ Vađenje/stavljanje sklopa za automatsko vlaženje)

Postupite na sljedeći način:

- N
1. Okrenite poklopac nalijevo do graničnika.
 2. Skinite poklopac.

Polaganje poklopca

Preduvjet

- Sklop za automatsko vlaženje je montiran.

Postupite na sljedeći način:

- O
1. Položite poklopac na spremnik i otvorite spremnik.
 2. Okrećite spremnik dok utori na poklopcu ne legnu u izreze na rubu spremnika.
 3. Okrenite poklopac nadesno do graničnika.

ZBRINJAVANJE



NAPOMENA

Ovaj uređaj sadržava elektroničke komponente i ne smije se odložiti u kućanski otpad!

- Onesposobite uređaj odsijecanjem kabela.
- Odložite uređaj u otpad putem predviđenog sustava prikupljanja otpada.

JAMSTVO

OASE GmbH preuzima za ovaj OASE-uređaj koji ste kupili proizvođačko jamstvo u skladu sa sljedećim jamstvenim uvjetima od **24 mjeseca**. Jamstveni rok počinje datumom prve kupnje kod specijaliziranog trgovca proizvoda tvrtke OASE. Stoga kod preprodaje jamstveni rok ne počinje teći iznova. Korištenjem jamstva jamstveni se rok ne produžuje niti obnavlja. Vaša zakonska prava kao kupca, naročito ona iz jamstva, traju nadalje i neće biti ograničena ovim jamstvom.

Jamstveni uvjeti

OASE GmbH pruža jamstvo za besprijekorna i namjenska svojstva te obradbu, stručno sastavljanje i propisnu funkcionalnost. Jamstvo se po našem izboru odnosi na besplatan popravak odn. besplatnu dostavu rezervnih dijelova ili zamjenskog uređaja. Ako se dotični tip više ne proizvodi, zadržavamo pravo isporuke po vlastitom izboru zamjenskog uređaja iz svoga asortimana koji je prigovorenom tipu što bliži. Jamstvo ne obuhvaća prigovore čiji se uzroci svode na greške pri ugradnji i rukovanju, kao i na nedovoljno održavanje npr. korištenje neprikladnih sredstava za čišćenje ili neodržavanje, nenamjensku upotrebu, oštećenja uzrokovana nezgodama, padom, udarom, djelovanje mraza, odsjecanje utikača, skraćenje

PRIČUVNI DIJELOVI

Pri upotrebi originalnih dijelova društva OASE uređaj ostaje siguran i nastavlja raditi pouzdano. Nacrte rezervnih dijelova i rezervne dijelove možete pronaći na našoj internetskoj stranici.



www.oase-livingwater.com/spareparts-international-ia

kabela, taloženje kamenca ili nestručne pokušaje popravka. U tom smislu s obzirom na stručnu upotrebu upućujemo na upute za upotrebu koje su sastavni dio jamstva. Potrošni dijelovi, npr. žaruljice itd. nisu sastavni dio jamstva.

Jamstvo ne obuhvaća ni povrat izdataka za izgradnju i ugradnju, provjeru, potraživanja za izgubljenim dobitkom i naknadom štete, kao ni zahtjeve koji dalje proizlaze iz šteta i gubitaka, svejedno koje vrste, a uzrokovao ih je uređaj ili njegova upotreba.

Jamstvo važi samo u zemljama u kojima je uređaj kupljen kod specijaliziranog trgovca tvrtke OASE. Za ovo jamstvo važi njemački zakon uz isključenje Konvencije Ujedinjenih naroda o ugovorima za međunarodnu prodaju robe (CISG).

Zahtjevi iz jamstva mogu se podnijeti samo tvrtki OASE GmbH, Tecklenburger Straße 161, D-48477 Hörstel, Njemačka, i to samo tako da nam pošaljete uređaj ili dio uređaja na koji imate prigovor, bez troškova prijevoza i na vlastiti prijevozni rizik, prilažući kopiju izvornog računa našeg specijaliziranog trgovca, ovu jamstvenu ispravu i pisanu izjavu o kvaru na koji se prigovor odnosi.

Jamstvo prestaje vrijediti ako se serijski broj ukloni ili ako se terarij demontira.





OTKLANJANJE NEISPRAVNOSTI

Neispravnost	Uzrok	Rješenje
Uređaj ne funkcionira	Ne postoji mrežni napon	Provjerite mrežni napon i kabele
Rasvjeta neprekidno treperi	Šuplji utikač prstena poklopca nije ispravno utaknut	Ispravno utaknite šuplji utikač
Rasvjeta se mijenja 3 × sa svijetle na tamnu	Postoji premalo HumidiMist	Napunite HumidiMist
Sklop za automatsko vlaženje ne funkcionira	Šuplji utikač nije ispravno utaknut	Ispravno utaknite šuplji utikač

TEHNIČKI PODATCI

Opis		Vrijednost		
Ispravljač	Priključni napon primara	V AC	100 – 240	
	Nazivni napon sekundara	V DC	24	
	Mrežna frekvencija	Hz	50	
	Razred zaštite		IP20	
	Duljina električnog kabela	m	2,5	
biOrb AIR 60	Nazivni napon	V DC	24	
	Maks. utrošak el. energije	W	20	
	Dimenzije	Visina	mm	560
		Promjer	mm	500
	Masa	kg	8,8	

SIMBOLI NA UREĐAJU

IP 20	Zaštićeno od diranja prstima
	Klasa zaštite II, sigurno električno odvajanje od mreže zahvaljujući pojačanoj ili dvostrukoj izolaciji
	Upotrebljavajte u unutarnjem prostoru
	Ne bacajte u običan kućanski otpad
	Pročitajte i pridržavajte se priručnika za uporabu

Traducerea instrucțiunilor de utilizare originale

AVERTIZARE

- Acest aparat poate fi folosit de către copii începând cu 8 ani și peste, precum și persoane cu deficiențe psihice, senzoriale sau abilități mentale, ori cu experiență redusă și cu cunoștințe reduse, dacă sunt supravegheate sau au fost instruite în ceea ce privește utilizarea sigură a aparatului și au înțeles pericolele rezultate.
- Copiii nu au voie să se joace cu aparatul.
- Este interzisă curățarea și întreținerea curentă de către copii fără supraveghere.
- Nu utilizați aparatul în cazul în care cablurile electrice sau carcasa sunt deteriorate.
- Conectați aparatul numai dacă datele electrice ale aparatului coincid cu cele ale instalației de alimentare cu curent. Datele aparatului sunt menționate pe plăcuța cu date tehnice de pe aparat, de pe ambalaj sau din prezentele instrucțiuni.
- Înainte de a lucra la aparat scoateți fișa de alimentare din priză.

INDICAȚII DE SECURITATE

- Nu este permisă utilizarea aparatului în cazul în care carcasa este defectă.
- Deschideți carcasa aparatului sau a componentelor aferente numai în cazul în care se solicită explicit acest aspect în instrucțiuni.
- Efectuați la aparat numai lucrările care sunt descrise în aceste instrucțiuni. În cazul în care problemele nu pot fi soluționate, adresați-vă unui punct de service autorizat sau, în caz de incertitudine, producătorului.
- Utilizați pentru acest aparat numai piese de schimb și accesorii originale.
- Nu efectuați niciodată modificări tehnice asupra aparatului.
- Protejați conectorii împotriva umidității.
- Conectați aparatul numai la o priză instalată în conformitate cu prescripțiile.

Simboluri din prezentele instrucțiuni

Indicații de avertizare

Indicațiile de avertizare din acest manual sunt clasificate prin cuvinte semnal care afișează gradul de pericolozitate.



AVERTIZARE

- Desemnează o situație potențial periculoasă.
- În cazul nerespectării pot urma accidente mortale sau vătămări dintre cele mai grave.



PRECAUȚIE

- Desemnează o situație potențial periculoasă.
- În cazul nerespectării pot urma vătămări ușoare sau minore.



INDICAȚIE

Informații care servesc la o înțelegere mai bună sau la prevenirea posibilelor prejudicii materiale sau asupra mediului.

Alte indicații

- A Referire la o figură, de. ex. figura A.
- Referire la un alt capitol.

CONȚINUTUL LIVRĂRII

- Verificați furnitura cu privire la corectitudine, integritate și asigurați-vă că nu este deteriorată.



INDICAȚIE

- Despachetați cu atenție aparatul.
- Nu ridicați sau cărați aparatul la capac sau prin prinderea în inelul capacului.

Procedați după cum urmează:

B

1. Extrageți coloanele de colț.
 - În coloanele de colț se află accesorii.
2. Țineți recipientul cu ambele mâini la laturile opuse și extrageți prin ridicare.

<input type="checkbox"/> A	biOrb AIR 60
1	biOrb AIR 60 Recipient cu capac
2	Suflător
3	Duza de stropire
4	Flacon cu HumidiMist
5	Alimentator de rețea cu fișă cu adaptoare de conectare la rețea
6	Covoraș cu vase capilare
7	Compost din cocos
8	Placă din material plastic
9	Dop din cauciuc
10	Instrucțiuni de utilizare

DESCRIEREA PRODUSULUI



AVERTIZARE

Pericol de moarte prin asfixiere.

Nu lăsați pungile din plastic și piesele mici la îndemâna copiilor mici și a bebelușilor.

Utilizarea în conformitate cu destinația

biOrb AIR 60 poate fi utilizat exclusiv după cum urmează:

- Ca terariu (mini-ecosistem pentru plante).

Componentele livrate pot fi utilizate exclusiv și după cum urmează, pentru produsele biOrb:

- **Unitate de umezire automată:** Pentru generarea de umiditate în biOrb AIR 60.
- **Alimentatorul de rețea cu fișă:** Pentru conectarea unității de umezire automate și a unității de iluminare la rețeaua electrică.
 - Prin schimbarea adaptorului alimentatorului de rețea cu fișă poate fi adaptat la priza existentă și tensiunea electrică.

Descrierea funcțiilor

Terariu cu sistem de iluminare LED, unitate de umezire automată comandată prin senzor pentru umezirea plantelor introduse, aerator și cartuș de filtru pentru curățarea aerului.

AMPLASAREA ȘI RACORDAREA

Instalarea recipientului

Procedați după cum urmează:

- Nu expuneți acvariul la acțiunea directă a razelor solare.
- Amplasați acvariul numai în spații închise.
- Nu mișcați terariul umplut.
- Nu poziționați acvariul pe sau în apropierea aparatelor electrice.
- Nu poziționați acvariul în apropierea surselor cu apă.
- Operarea cu respectarea datelor tehnice.

Îndepărtarea/utilizarea unității de umezire automate

Procedați după cum urmează:

C

1. biOrb AIR 60 Deschideți capacul recipientului.
2. Desprindeți fișa de la inelul capacului.
3. Extrageți recipientul unității de umezire automate.
4. Utilizați din nou recipientul unității de umezire automate și introduceți fișa.

Instalarea plăcii din plastic

Condiția necesară

- Unitatea de umezire automată este demontată.

Procedați după cum urmează:

D

1. Așezat una peste cealaltă ambele piese ale plăcii din material plastic cu părțile plate și apăsați împreună articulațiile până când se fixează în poziție (clic).
2. Desfaceți placa din material plastic și amplasați covorașul cu vase capilare.
 - Deschiderea din covoraș trebuie să fie aliniată exact la deschiderea din solul plantei.
3. Fixați covorașul cu buclele la placa din material plastic.
4. Plițați placa din material plastic împreună cu covorașul și ghidați-o în recipient.
5. Desfaceți din nou placa din material plastic împreună cu covorașul.
6. Introduceți placa din material plastic cu deschiderea pe domul în centrul recipientului.
7. Închideți domul cu dopurile din cauciuc.

biOrb AIR 60 plantare**Condiția necesară**

- Unitatea de umezire automată este demontată.

Pregătirea compostului din cocos

Procedați după cum urmează:

E

1. Amplasați bucata de compost din cocos în cca. 3 litri apă și așteptați aproximativ 30 minute până când compostul din cocos a absorbit complet apa.
2. Măruntiți compostul din cocos și împărțiți-l uniform pe covorașul cu vase capilare.

Plantarea compostului din cocos

Compostul poate fi plantat puternic, intermediar sau redus.

Procedați după cum urmează:

F

1. Plantați compostul din cocos.
2. Umpleți cu precauție (Evitați zgărirea sticlei acrilice!) o jumătate de litru de apă la marginea substratului din cocos în partea inferioară a recipientului, până când indicatorul de nivel maxim pentru apă afișează înălțimea nominală.
3. Verificați după 24 h nivelul apei și, după caz, umpleți cu apă la înălțimea nominală.

PUNEREA ÎN FUNCȚIUNE**Umplerea recipientului unității de umezire automate****INDICAȚIE**

- Utilizați exclusiv HumidiMist din pachetul de livrare. Are un pH neutru, este fără calciu și substanțe minerale.
- Utilizarea altor agenți poate duce la formarea de pete pe sticla acrilică sau la diminuarea transparenței.

Condiția necesară

- biOrb AIR 60 Capacul este deschis.

Procedați după cum urmează:

G

1. Scoateți capacul de la unitatea de umezire automată.
2. HumidiMist umpleți cu precauție senzorul nivelului de apă până la marcaj.
 - Mențineți uscată fișa unității de umezire automate.
3. Puneți la loc capacul de la unitatea de umezire automată.
4. biOrb AIR 60 Închideți capacul.

Utilizarea/schimbarea adaptorului de conectare la rețea

Procedați după cum urmează:

H

1. Pentru adaptorul de conectare la rețea adaptat la priză împingeți în ghidajul alimentatorului de rețea cu fișă până când adaptorul se fixează în poziție cu zgomotul specific (clic).
2. Schimbarea adaptorului de conectare la rețea: Apăsați pe butonul de fixare în poziție și împingeți concomitent adaptorul din ghidaj.
3. Introduceți un alt adaptor de conectare la rețea.

Activare / dezactivare

Cu prima conectare

- se aprinde sistemul de iluminare și atinge în 15 s luminozitatea max. Ritmul de 24 ore trebuie să fie pornit separat (→ Modalitatea de operare),
- aeratorul pornește cu viteză intermediară,
- AIR produce ceață după necesitate pentru a menține automat umiditatea medie setată a aerului. Puteți genera ceața și manual, acționând scurt butonul.

Fiecare din aceste setări automate poate fi modificată. (→ Modalitatea de operare)

Procedați după cum urmează:

I

1. Introduceți conectorul tubular în mufa de la inelul capacului.
2. **Conectarea:** Introduceți alimentatorul de rețea cu fișă în priză.
3. Formați bucla de picurare.
 - Unitatea de ceață și ventilatorul se conectează imediat.
4. **Deconectarea:** Scoateți alimentatorul de rețea cu fișă.

MODALITATEA DE OPERARE

Colaborarea unității de umezire automate comandate prin senzor și aeratorului asigură o umezire adecvată a plantelor și se poate seta corespunzător plantării.

<input type="checkbox"/> J	Plantarea
①	Redus
②	Intermediar
③	Dens

Condiția necesară

- Este realizată conexiunea la rețea.

Mesaje/afișaje

Sistemul de iluminare semnalizează defecțiuni și modificări ale setărilor.

- Sistemul de iluminare schimbă o dată per oră de la luminos la întunecat: HumidiMist trebuie să fie umplut.

- Sistemul de iluminare se aprinde intermitent continuu: Unitatea de umezire automată nu funcționează, fișa unității de umezire automate nu este așezată corect.

Setarea sistemului de iluminare de 24 ore

K

Procedați după cum urmează:

1. biOrb AIR 60 Închideți capacul recipientului și țineți apăsată tasta de setare pentru aproximativ 3 s.
 - Sistemul de iluminare pornește în ritmul de 24 ore. Fiecare ritm începe cu o creștere a luminozității continuă (30 min) și se termină cu o descreștere a luminozității continuă (30 min).
 - Setarea este fixată printr-o schimbare de iluminare pe termen scurt (descreștere și creștere).
2. Pentru modificarea timpului de pornire, țineți apăsată tasta pentru timpul de pornire dorit din nou pentru aproximativ 3 s.

Setarea unității de umezire automate

În funcție de tipul plantelor, poate varia cantitatea de umezire.

Recomandare:

- Plantare redusă: cantitate redusă
- Plantare intermediară: cantitate intermediară
- Plantare densă: cantitate mare

Procedați după cum urmează:

K

1. biOrb AIR 60 Deschideți capacul recipientului.
 - Se activează procesul de setare.
2. Apăsați scurt tasta de setare 1 ×.
 - Setarea actuală este afișată prin aprinderea intermitentă a sistemului de iluminare.
3. Pentru modificarea cantității de umezire apăsați scurt tasta de setare 1 ×.
 - Setarea este afișată prin aprinderea intermitentă a sistemului de iluminare.
4. Închideți capacul recipientului.
 - Setarea este memorată.

Cantitatea de umezire	Sistemul de iluminare se aprinde intermitent
Redus	1 ×
Intermediar	2 ×
Mare	3 ×

Setarea turației aeratorului

În funcție de tipul plantelor, poate varia turația aeratorului.

Recomandare:

- Plantare redusă: turație redusă
- Plantare intermediară: turație intermediară
- Plantare densă: turație înaltă

Procedați după cum urmează:

K

1. biOrb AIR 60 Deschideți capacul recipientului.
 - Se activează procesul de setare.
2. Mențineți apăsată tasta de setare, până când se declanșează sistemul de iluminare, apoi apăsați scurt tasta de setare 1 ×.
 - Setarea este afișată prin aprinderea intermitentă a sistemului de iluminare.
3. Pentru modificarea turației aeratorului apăsați scurt tasta de setare 1 ×.
 - Setarea este afișată prin aprinderea intermitentă a sistemului de iluminare.
4. Închideți capacul recipientului.
 - Setarea este memorată.

Viteza aeratorului	Sistemul de iluminare se aprinde intermitent
Redus	1 ×
Intermediar	2 ×
Mare	3 ×

CURĂȚAREA ȘI ÎNTREȚINEREA

Domeniu	Lucrări de executat
Apă	Controlați săptămânal nivelul apei 1 x. (→ Plantarea compostului din cocos)
Cartuș de filtru	Înlocuiți la fiecare 3 luni. (→ Schimbarea cartușului de filtru)
Unitatea de ceață	Umpleți lichidul de ceață, dacă se semnalizează prin sistemul de iluminare. (→ Mesaje/afișaje)
Curățați rezervorul	În funcție de necesar.

Schimbarea cartușului de filtru

Procedați după cum urmează:

- L
1. Detașați apărătoarea cartușului de filtru.
 2. Extrageți cartușul de filtru consumat.
 3. Introduceți noul cartuș de filtru.

curățare



INDICATIE

Pentru ca sticla acrilică să rămână transparentă și să nu fie zgâriată:

- Nu utilizați detergenți casnici, ci exclusiv HumidiMist.
- Utilizați numai cârpe din microfibre.

OASE recomandă: OASE biOrb „Lustruire de luciu intens și cârpe din microfibre“ (46033).

Procedați după cum urmează:

1. Ștergeți capacul recipientului și partea exterioară a inelului capacului cu o cârpă umedă.
2. Înșurubați duza de stropire pe unul din flacoanele HumidiMist.
3. Stropiți recipientul din interior cu HumidiMist. Duza de stropire stropiște în orice poziție.
4. Ștergeți recipientul cu cârpa de curățare.

Curățarea indicatorului de nivel maxim pentru apă

Procedați după cum urmează:

- M
1. Desprindeți furtunul indicatorului de nivel maxim pentru apă.
 2. Așezați suflătorul pe furtun.
 3. Acționați suflătorul.
 4. Introduceți din nou furtunul.

Detașarea capacului

Capacul este blocat la recipient prin intermediul închi-zătorului tip baionetă.

- După caz, desprindeți fișa alimentării electrice.
- Îndepărtați recipientul/unității de umezire automate. (→ Îndepărtarea/utilizarea unității de umezire automate)

Procedați după cum urmează:

- N
1. Rotiți capacul în sens anti-orar până la opritor.
 2. Detașați capacul.

Amplasarea capacului

Condiția necesară

- Unitatea de umezire automată este demontată.

Procedați după cum urmează:

- O
1. Amplasați capacul pe recipient și deschideți-l.
 2. Rotiți capacul, până când canelurile de la capac se situează în degajările de la marginea recipientului.
 3. Rotiți capacul în sens orar până la opritor.

ÎNDEPĂRTAREA DEȘEURILOR



INDICAȚIE

Acest aparat conține componente electronice și nu trebuie eliminat ca deșeu menajer!

- Faceți inutilizabil aparatul prin secționarea cablurilor.
- Reciclați aparatul prin intermediul sistemului de recuperare prevăzut.

GARANȚIE

OASE GmbH oferă pentru acest aparat cumpărat de dvs. o garanție de **24 luni în conformitate cu condițiile de garanție de mai jos**. Termenul de garanție începe de la prima cumpărare de la dealerul specializat OASE. În acest sens, în cazul unei revânzări, termenul de garanție nu începe să decurgă din nou. Serviciile efectuate în cadrul garanției nu determină prelungirea perioadei de garanție sau curgerea acestei perioade de la început. Drepturile dvs. legale de cumpărător, îndeosebi cele rezultate din asumarea răspunderii, rămân valabile în continuare și nu sunt afectate de această garanție.

Condiții privind garanția

OASE GmbH garantează natura și execuția ireproșabilă conform destinației finale a produsului, un montaj profesionist și o funcționalitate conform reglementărilor în vigoare. Garanția se referă, la alegerea noastră, la efectuarea reparațiilor gratuite, la livrarea gratuită de piese de rezervă sau la înlocuirea aparatului cu unul nou. Dacă tipul aparatului nu mai este în fabricație, ne rezervăm dreptul de a alege din gama noastră de produse un alt aparat care să fie cât mai aproape de tipul aparatului înlocuit. Reclamațiile care au drept cauză greșeli de montaj sau de exploatare, precum și lipsa măsurilor de îngrijire, utilizarea unor agenți de curățare necorespunzători sau lipsa măsurilor de întreținere, utilizarea necorespunzătoare, daune cauzate de accidente, cădere, lovire, acțiunea înghețului, tăierea ștecherului, scurtarea cablului, depuneri de

calcar sau încercări de reparații efectuate de persoane necalificate nu fac obiectul garanției. În ceea ce privește utilizarea corespunzătoare a aparatului, vă recomandăm să consultați instrucțiunile de utilizare ale acestuia, care constituie parte integrantă a garanției. Părțile supuse uzurii cum sunt spre ex. becurile nu fac obiectul garanției.

Restituirea cheltuielilor pentru demontare și montare, verificare, pretențiile privind pierderi de profit și despăgubiri, sunt de asemeni excluse din garanție, precum și orice alte pretenții referitoare la daune și pierderi de orice natură datorate aparatului sau utilizării lui.

Garanția este valabilă numai pentru țara în care aparatul a fost cumpărat de la un dealer specializat OASE. Garanția este valabilă în cadrul legislației germane, excluzând convenția Națiunilor Unite referitoare la contractele internaționale privind achiziționarea mărfurilor (GISG).

Pentru a fi valabile, cererile de garanție trebuie adresate numai OASE GmbH, Tecklenburger Straße 161, D-48477 Hörstel, Germania, iar aparatul sau componentele în garanție trebuie expediate pe adresa noastră pe cheltuiala și riscul dvs., însoțite de o copie a actului original de cumpărare de la dealerul specializat OASE, de acest certificat de garanție precum și de prezentarea în scris a defectiunii constatate.

Garanția se pierde dacă se îndepărtează numărul de serie, sau dacă se demontează terariul.

PIESE DE SCHIMB

Cu piese originale de la OASE, aparatul se păstrează în stare sigură și funcționează în continuare ireproșabil. Desene pentru piesele de schimb și piese de schimb găsiți pe pagina noastră de internet.



www.oase-livingwater.com/spareparts-international-ia





RESETAREA DEFECȚIUNII

Defecțiune	Cauză	Remediere
Aparatul nu funcționează	Tensiunea de rețea lipsește	Verificați tensiunea de rețea și verificați cablurile de conexiune
Sistemul de iluminare se aprinde intermitent continuu	Conectorul tubular de la inelul capacului nu este introdus corect	Conectați corect conectorul tubular
Sistemul de iluminare schimbă 3 x de la luminos la întunecat	Prea puțin HumidiMist existent	Umplere HumidiMist
Unitatea de umezire automată nu funcționează	Conectorul tubular nu este introdus corect	Conectați corect conectorul tubular

DATE TEHNICE

Descriere		Valoare		
Alimentatorul de rețea cu fișă	Tensiune conexiune la rețea înfășurare primară	V CA	100 – 240	
	Tensiune măsurată înfășurare secundară	V CC	24	
	Frecvența rețelei	Hz	50	
	Clasă protecție		IP20	
	Lungime cablu conexiune	m	2,5	
biOrb AIR 60	Tensiunea măsurată	V CC	24	
	Consum max. de energie	W	20	
	Dimensiuni	Înălțime	mm	560
		Diametru	mm	500
	Masa	kg	8,8	

SIMBOLURILE DE PE APARAT

IP 20	Protejat împotriva atingerii cu degetele
	Clasă de protecție II, separare electrică de la rețea în condiții de siguranță prin izolare consolidată sau dublă
	Se utilizează în interior
	A nu se elimina împreună cu deșeurile menajere normale
	Citiți și respectați instrucțiunile de utilizare

Превод на оригиналното упътване за употреба

ПРЕДУПРЕЖДЕНИЕ

- Този уред може да се използва от деца от 8-годишна възраст и нагоре, както и от хора с намалени физически, сензорни или умствени възможности или такива, които нямат опит и познания, само ако са наблюдавани или инструктирани за безопасната употреба и разбират произтичащите от това опасности.
- Децата не играят с уреда.
- Почистването и поддръжката не трябва да се извършват от деца без надзор.
- Не използвайте уреда, ако електрическите проводници или корпусът са повредени.
- Свържете уреда само ако електрическите данни на уреда и електрозахранването съвпадат. Данните за уреда се намират върху заводската табела на корпуса му, върху опаковката или в настоящото ръководство.
- Преди работа по уреда извадете щепсела от контакта.

УКАЗАНИЯ ЗА БЕЗОПАСНОСТ

- При дефектен корпус не експлоатирайте уреда.
- Отваряйте корпуса на уреда или на принадлежащите му части само ако това се изисква изрично според ръководството.
- Извършвайте само работи по уреда, които са описани в това ръководство. Ако проблемите не могат да бъдат отстранени, обърнете се към упълномощен филиал на клиентската служба, а при съмнения – към производителя.
- За уреда използвайте само оригинални резервни части и приспособления от окомплектовката.
- Не извършвайте технически промени по уреда.
- Пазете щепселните съединения от навлизане на влага.
- Свързвайте уреда само към монтиран според изискванията контакт.

Символите в това упътване

Предупредителни указания

Предупредителните указания в това ръководство са класифицирани със сигнални думи, които показват степента на опасността.

ПРЕДУПРЕЖДЕНИЕ

- Обозначава възможна опасна ситуация.
- При несъблюдаване последствията могат да бъдат смърт или тежко нараняване.

ВНИМАНИЕ

- Обозначава възможна опасна ситуация.
- При несъблюдаване последствията могат да бъдат леко или незначително нараняване.

УКАЗАНИЕ

Информация, служеща за по-доброто разбиране или за предотвратяването на евентуални имуществени щети или щети за околната среда.

Други указания

- А Препратка към фигура, напр. фигура А.
- Препратка към друга глава.

РАЗМЕР НА ДОСТАВКАТА

- Проверете доставения комплект за точност, пълнота и повреди.



УКАЗАНИЕ

- Внимателно разпаковайте уреда.
- Не вдигайте или носете уреда за капака или пръстена на капака.

Процедирайте по следния начин:

- В
1. Издърпайте крайните колони.
 - В крайните колони се намират принадлежно-стите.
 2. Хванете и вдигнете резервоара, хващайки го за двете противоположни страни.

<input type="checkbox"/> А	biOrb AIR 60
1	biOrb AIR 60 Резервоар с капак
2	Мях
3	Наставка за пръскане
4	Шише с HumidiMist
5	Захранване с вграден щепсел със захранващи адаптери
6	Подложка с капилярни нишки
7	Кокосов компост
8	Пластмасова плоча
9	Гумена пробка
10	Ръководство за употреба

ОПИСАНИЕ НА ПРОДУКТА



ПРЕДУПРЕЖДЕНИЕ

Опасност за живота вследствие задушаване.
Дръжте пластмасовите пликове и дребни част далеч от малки деца и бебета.

Употреба по предназначение

biOrb AIR 60 може да се използва само така, както е описано по-долу:

- Като терариум (мини екологична система за растения).

Включените в доставката компоненти могат да се използват само както е описано по-долу за продукти biOrb:

- **Блок за автоматично овлажняване:** За създаване на влажност в biOrb AIR 60.
- **Захранване с вграден щепсел:** За свързване на блока за автоматично овлажняване и осветителното устройство към електрическата мрежа.
 - За смяна на адаптера захранването с вграден щепсел може да се свърже към съществуващите контакти и електрическо напрежение.

Описание на функциите

Терариум със светодиодно осветление, блок за автоматично овлажняване със сензорно управление за овлажняване на прибраните растения, аератори и филтърен патрон за пречистване на въздуха.

МОНТАЖ И СВЪРЗВАНЕ

Поставяне на резервоара

Процедирайте по следния начин:

- Не го излагайте на директна слънчева светлина.
- Поставете само в затворени помещения.
- Не местете напълнения терариум.
- Не го разполагайте върху или в близост до електроуреди.
- Не го разполагайте в близост до източници на топлина.
- Експлоатация при спазване на техническите данни.

Демонтиране/монтиране на блока за автоматично овлажняване

Процедирайте по следния начин:

- С
1. Отворете biOrb AIR 60 капака на резервоара.
 2. Извадете щекера от пръстена на капака.
 3. Свалете резервоара на блока за автоматично овлажняване.
 4. Поставете отново резервоара на блока за овлажняване и включете щекера.

Монтиране на пластмасовата плоча

Предпоставка

- Блокът за автоматично овлажняване е демонтиран.

Процедирайте по следния начин:

- D
1. Сложете с плоските страни една над друга двете части на пластмасовата плоча и притиснете ставите, докато се фиксират (щракнат).
 2. Разединете пластмасовата плоча и поставете подложката с капилярни нишки.
 - Отворът в подложката трябва да е правилно нивелиран право отвора в почвата за садене.
 3. Фиксирайте подложката с ушите на пластмасовата плоча.
 4. Сгънете пластмасовата плоча заедно с подложката и вкарайте в резервоара.
 5. Разгънете пластмасовата плоча заедно с подложката.
 6. Поставете пластмасовата плоча с отвора върху купола в средата на резервоара.
 7. Затворете купола с пластмасовата пробка.

biOrb AIR 60 засаждане

Предпоставка

- Блокът за автоматично овлажняване е демонтиран.

Подготовка на кокосовия компост

Процедирайте по следния начин:

E

1. Поставете парчето кокосов компост в приблизително 3 литра вода и изчакайте около 30 минути, докато кокосовият компост напълно абсорбира водата.
2. Натрошете кокосовия компост и го разпределете равномерно върху капиларната подложка.

Засаждане на кокосовия компост

Компостът може да бъде малко, средно или силно засаден.

Процедирайте по следния начин:

F

1. Засадете кокосовия компост.
2. Внимателно (избягвайте надраскване на акрилно стъкло!) налейте половин литър вода до ръба на кокосовия субстрат в долната част на резервоара, докато индикаторът за нивото на водата покаже зададената височина.
3. След 24 часа проверете нивото на водата и ако е необходимо, долейте вода до зададената височина.

ВЪВЕЖДАНЕ В ЕКСПЛОАТАЦИЯ

Пълнене на резервоара на блока за автоматично овлажняване



УКАЗАНИЕ

- Използвайте само включения в обхвата на доставката HumidiMist. Той е pH неутрален, без калции и минерали.
- Използването на други средства може да доведе до образуване на петно върху акрилно стъкло или да намали прозрачността му.

Предпоставка

- biOrb AIR 60 Капакът е отворен.

Процедирайте по следния начин:

G

1. Свалете капака на блока за автоматично овлажняване.
2. HumidiMist внимателно напълнете до маркировката върху сензора за нивото на водата.
 - Дръжте сух щекера на блока за автоматично овлажняване.

3. Прикрепете обратно капака на блока за автоматично овлажняване.
4. biOrb AIR 60 Затворете капака.

Поставяне/смяна на мрежовия адаптер

Процедирайте по следния начин:

H

1. Плъзнете подходящия за контакта мрежови адаптер в отвора на захранването с вграден щепсел, докато адаптерът се фиксира (щракне).
2. Смяна на мрежовия адаптер: Натиснете двата фиксиращата глава, като едновременно с това издръпате адаптера от отвора.
3. Поставете други мрежови адаптери.

Включване / Изключване

С първото включване

- осветлението светва и след 15 сек. достига максимална яркост. 24-часовият ритъм трябва да се стартира отделно (→ Обслужване),
- се стартират аераторите на средна скорост.
- при необходимост AIR ще произвежда мъгла, за да поддържа автоматично зададената, средна влажност на въздуха. Можете да произведете мъгла също ръчно посредством кратко натискане на бутона за управление.

Всяка от тези автоматични настройки може да бъде променена. (→ Обслужване)

Процедирайте по следния начин:

I

1. Вкарайте конектора в буксата на пръстена на капака.
2. **Включване:** Поставете захранването с вграден щепсел в контакта.
3. Направете ухо.
 - Блокът за мъгла и вентилаторът се включват веднага.
4. **Изключване:** Извадете захранването с вграден щепсел.

ОБСЛУЖВАНЕ

Взаимодействието на блока за автоматично овлажняване със сензорно управление и аераторите се грижи за адекватно овлажняване на растенията и може да се настройва спрямо засадените растения.

<input type="checkbox"/> J	Засадени растения
①	Малко
②	Средно
③	Плътно

Предпоставка

- Установено е свързване към мрежата.

Съобщения/индикации

Осветлението сигнализира за неизправности и промени на настройките.

- Осветлението се сменя веднъж на час от светло на тъмно: Трябва да се долее HumidiMist.
- Осветлението мига непрекъснато: Блокът за автоматично овлажняване не функционира, щекерът на блока за овлажняване не е поставен правилно.

Настройване на 24-часово осветление

К

Процедирайте по следния начин:

1. Затворете biOrb AIR 60 капака на резервоара и задръжте бутона за настройване натиснат за около 3 сек.
 - Осветлението се стартира в 24-часов ритъм. Всеки ритъм започва с непрекъснато увеличаване на светлината (30 мин.) и свършва с продължително намаляване на светлината (30 мин.).
 - Настройката се потвърждава чрез кратковременна смяна на осветлението (понижаване и увеличаване).
2. За промяна на времето за стартиране задръжте бутоната натиснат за около 3 секунди за желаното време на стартиране.

Настройка на блока за автоматично овлажняване

Според вида на растенията количеството влага може да варира.

Препоръка:

- По-малко засаждане: по-малко количество
- Средно засаждане: средно количество
- Гъсто засаждане: голямо количество

Процедирайте по следния начин:

К

1. Отворете biOrb AIR 60 капака на резервоара.
 - Процесът на активиране се активира.
2. Натиснете за кратко бутоната за настройване 1 ×.
 - Текущата настройка се показва чрез мигане на осветлението.
3. За промяна на количеството влага натиснете за кратко бутоната за настройване 1 ×.
 - Настройката се показва чрез мигане на осветлението.
4. Затворете капака на резервоара.
 - Настройката се запамятава.

Количество влага	Осветлението мига
Малко	1 ×
Средно	2 ×
Силно	3 ×

Настройка на оборотите на аератора

Според вида на растенията оборотите на аераторите варират.

Препоръка:

- По-малко засаждане: по-малки обороти
- Средно засаждане: средни обороти
- Гъсто засаждане: високи обороти

Процедирайте по следния начин:

К

1. Отворете biOrb AIR 60 капака на резервоара.
 - Процесът на активиране се активира.
2. Задръжте бутоната за настройване натиснат, докато осветлението изгасне, след това натиснете отново за кратко бутоната за настройване 1 ×.
 - Настройката се показва чрез мигане на осветлението.
3. За промяна на оборотите на аераторите натиснете за кратко бутоната за настройване 1 ×.
 - Настройката се показва чрез мигане на осветлението.
4. Затворете капака на резервоара.
 - Настройката се запамятава.

Скорост на аератора	Осветлението мига
Малко	1 ×
Средно	2 ×
Силно	3 ×

ПОЧИСТВАНЕ И ПОДДРЪЖКА

Зона	Работи, които трябва да се извършат
Вода	Проверявайте нивото на водата 1 × веднъж седмично. (→ Засаждане на кокосовия компост)
Филтърен патрон	Сменяйте на всеки 3 месеца. (→ Смяна на филтърния патрон)
Блок за мъгла	Налейте течност за мъгла при сигнализиране от осветлението. (→ Съобщения/индикации)
Почистване на резервоара	При необходимост.

Смяна на филтърния патрон

Процедирайте по следния начин:

L

1. Свалете капака на филтърния патрон.
2. Свалете използвания филтърен патрон.
3. Поставете нов филтърен патрон.

почистване



УКАЗАНИЕ

За да остане акрилното стъкло прозрачно и да не се надраска:

- Не използвайте битова химия, само HumidiMist.
- Използвайте микрофазервни кърпи.

OASE препоръчва: OASE biOrb „Високогланцово полиране и микрофазервни кърпи“ (46033).

Процедирайте по следния начин:

1. Избършете капака на резервоара и външната страна на пръстена на капака с влажна кърпа.
2. Завийте наставката за пръскане на един от HumidiMist фланците.
3. Напръскайте отвътре резервоара с HumidiMist. Наставката за пръскане пръска във всяко положение.
4. Избършете резервоара с кърпа за почистване.

Почистване на индикатора за нивото на водата

Процедирайте по следния начин:

M

1. Отстранете маркуча на индикатора за нивото на водата.
2. Поставете меха на маркуча.
3. Задействайте меха.
4. Нахлузете отново маркуча.

Сваляне на капака

Капакът е закрепен към резервоара с байонетен затвор.

- Ако е необходимо, издърпайте шекера на електрозахранването.
- Сваляте резервоара на блока за автоматично овлажняване. (→ Демонтиране/монтиране на блока за автоматично овлажняване)

Процедирайте по следния начин:

N

1. Завъртете до упор капака обратно на часовникова стрелка.
2. Свалете капака.

Поставяне на капака

Предпоставка

- Блокът за автоматично овлажняване е демонтиран.

Процедирайте по следния начин:

O

1. Поставете капака върху резервоара и го отворете.
2. Въртете капака, докато каналите на капака застанат в прорезите на ръба на резервоара.
3. Завъртете до упор капака по посока на часовниковата стрелка.

ИЗХВЪРЛЯНЕ



УКАЗАНИЕ

Този уред съдържа електронни детайли и не бива да се изхвърля като битов отпадък!

- Отрежете кабелите, за да стане уредът неизползваем.
- Изхвърлете уреда чрез предвидената за целта система за събиране и извозване на отпадъци.

ГАРАНЦИЯ

OASE GmbH поема гаранция на производителя за настоящия, придобит от Вас уред на OASE съгласно долните условия на гаранцията от **24 месеца**. Срокът на гаранцията започва да тече с първоначалното закупуване от специализиран дистрибутор на OASE. Следователно при препродажба срокът на гаранцията не се подновява. При предоставена гаранция срокът на гаранцията нито се удължава, нито се подновява. Предвидените по закон права на купувача, по-специално по отношение на гаранцията, остават действателни и не се ограничават от настоящата гаранция.

Гаранционни условия

OASE GmbH дава гаранция за безупречно, отговарящо на целта състояние и обработка, правилно сглобяване и надлежно функциониране. Гаранцията се предоставя, по наш избор, чрез безвъзмезден ремонт, съотв. безплатна доставка на резервни части или на нов уред. Ако въпросният тип уред вече не се произвежда, си запазваме правото да доставим заместващ уред по наш избор от нашия асортимент, който е възможно най-близо до типа уред, обект на рекламацията. Рекламации, чиято причина се свежда до грешки в монтажа и обслужването, както и недостатъчно поддържане, напр. употреба на неподходящо почистващо средство или не извършвана поддръжка, употреба не по предназначение, повреда поради злополука, падане, удар, замръзване, отрязване на щекери, скъ-

сяване на кабели, отлагания на варовик или неквалифицирани опити за ремонт, не попадат под нашата гаранционна защита. Поради това, по отношение на правилната употреба се позоваваме на упътването за употреба, което е съставна част от гаранцията. Износващи се части, като напр. осветителни тела, не са съставна част от гаранцията.

Компенсация за разходи за демонтаж и монтаж, проверка, претенции за пропуснати ползи и обезщетения за загуби също са изключени от гаранцията, както и претенции за други щети и загуби, независимо от какъв вид, които са били причинени от уреда или неговата употреба.

Гаранцията важи само за държавата, в която уредът е закупен от специализиран дистрибутор на OASE. За настоящата гаранция е в сила германското право, с изключение на Спогодбата на Обединените нации за договори за международна покупка на стоки (CISG).

Гаранционни претенции могат да се предявяват само към фирма OASE GmbH, Tecklenburger Straße 161, D-48477 Hörstel, Германия, като ни изпратите уреда или част на уреда за рекламация с оригиналната касова бележка от специализирания дистрибутор на OASE без транспортни разходи за нас и на Ваш собствен риск при транспорта, настоящия гаранционен документ, както и писмено описание на дефекта за рекламация.

Гаранцията отпада, серийният номер бъде свален или терариумът бъде демонтиран.

РЕЗЕРВНИ ЧАСТИ

С оригинални части от OASE уредът ще продължи да функционира безопасно и надеждно. Резервни части и схеми към тях ще откриете на нашата интернет страница.



www.oase-livingwater.com/spareparts-international-ia

ОТСТРАНЯВАНЕ НА НЕИЗПРАВНОСТИ

Неизправност	Причина	Помощ за отстраняване
Уредът не функционира	Липсва напрежение в мрежата	Проверете мрежовото напрежение и захранващите кабели
Осветлението мига непрекъснато	Конекторът не е поставен правилно в пръстена на капака	Поставете правилно конектора
Осветлението се сменя 3 × от светло на тъмно	Има твърде малко HumidiMist	Налейте HumidiMist
Блокът за автоматично овлажняване не функционира	Конекторът не е поставен правилно	Поставете правилно конектора

ТЕХНИЧЕСКИ ДАННИ

Описание		Стойност		
Захранване с вграден щепсел	Напрежение на входа първично	V AC	100 – 240	
	Номинално напрежение вторично	V DC	24	
	Мрежова честота	Hz	50	
	Вид защита		IP20	
	Дължина на свързващия кабел	m	2,5	
biOrb AIR 60	Разчетно напрежение	V DC	24	
	Максимална консумация на енергия	W	20	
	Размери	Височина	mm	560
		Диаметър	mm	500
	Тегло	kg	8,8	

СИМВОЛИ ВЪРХУ УРЕДА

IP 20	Защитен от докосване с пръсти
	Защитен клас II, надеждно изолиране от електрическата мрежа посредством подсилена или двойна изолация.
	Използвайте на закрито.
	Да не се изхвърля с обикновените битови отпадъци
	Прочетете и съблюдавайте ръководството за употреба

Переклад оригінального посібника з експлуатації

ПОПЕРЕДЖЕННЯ

- Діти від 8 років і старше, а також люди з обмеженими фізичними, сенсорними чи психічними можливостями або люди з невеликим досвідом та об'ємом знань можуть користуватись цим приладом, якщо вони при цьому знаходяться під контролем або отримали інструкції по безпечному поводженні з приладом, з повним розумінням всіх небезпек при роботі з ним.
- Діти не можуть гратися з приладом.
- Дітям заборонено чистити чи обслуговувати без належного контролю з боку дорослих.
- Не використовуйте прилад в разі пошкодження електричних з'єднань або корпусу.
- Під'єднайте пристрій лише в тому випадку, якщо електричні характеристики приладу збігаються з характеристиками джерела струму. Дані приладу містяться на заводській табличці, на упаковці або в цій інструкції.
- Перед проведенням робіт на пристрої витягнути вилку з розетки.

ІНСТРУКЦІЯ З ТЕХНІКИ БЕЗПЕКИ

- Забороняється використовувати пристрій у випадку пошкодження корпусу!
- Відкривайте корпус пристрою або його компонентів лише за наявності чітких вказівок щодо цього в інструкції.
- Проводьте на пристрої тільки ті роботи, які описані в цій інструкції. Якщо проблеми не вдається усунути, зверніться до авторизованого сервісного центру або, в разі сумнівів, до виробника.
- Для пристрою можна використовувати тільки оригінальні запасні частини й оригінальне оснащення.
- Забороняється змінювати конструкцію пристрою.
- Штепсельні роз'єми необхідно захистити від впливу вологи.
- Підключайте прилад тільки до розетки, встановленої згідно з інструкцією.

Символи, що використані у цій інструкції з експлуатації

Попереджувальні знаки

Попереджувальні сигнали в цій інструкції класифікуються за допомогою сигнальних слів, які позначають розмір заризи.

ПОПЕРЕДЖЕННЯ

- Означає можливо небезпечну ситуацію.
- При недотримання може призвести до смерті або важкої травми.

ОБЕРЕЖНО

- Означає можливо небезпечну ситуацію.
- Недотримання може призвести до легкої або незначної травми.

ВКАЗІВКА

Інформація, що слугує кращому розумінню або запобіганню можливої шкоди майну чи навколишньому середовищу.

Подальші вказівки

- А Посилання на малюнок, наприклад малюнок А.
- Посилання на іншу главу.

ОБ'ЄМ ПОСТАВОК

- Перевірте комплект постачання на предмет відповідності, повноти та можливих пошкоджень.



ПРИМІТКА

- Розпакування пристрою проводити з обережністю.
- Не піднімати або переносити пристрій за кришку або кільце кришки.

Необхідно виконати наступні дії:

В

1. Витягнути кінцеві колони.
 - В кінцевих колонах знаходиться додаткове приладдя.
2. Взятись обома руками за протилежні сторони резервуару та витягнути.

<input type="checkbox"/> А	biOrb AIR 60
1	biOrb AIR 60Резервуар з кришкою
2	Повітродувка
3	Насадка для розбризкування
4	Пляшка з HumidiMist
5	Штекерний мережевий блок живлення з мережевими адаптерами
6	Килимок з капілярами
7	Кокосовий субстрат
8	Пластмасова плита
9	Гумова пробка
10	Посібник з експлуатації

ОПИС ВИРОБУ



ПОПЕРЕДЖЕННЯ

Загроза задухи.

Тримайте поліетиленові пакети та дрібні деталі в недоступному для маленьких дітей місці.

Використання пристрою за призначенням

biOrb AIR 60 можна використовувати лише в наступних випадках.

- Як тераріум (міні-екосистема для рослин).

Компоненти, що входять до комплекту, можна використовувати лише в наступних випадках для продукції biOrb.

- **Автоматичний вузол зволоження** Для створення вологи у biOrb AIR 60.
- **Штекерний мережевий блок живлення:** Для підключення автоматичного вузла зволоження та блоку освітлення до електричної мережі.
 - Заміною адаптера штекерний мережевий блок живлення можна пристосувати до наявної розетки та електричної напруги.

Описання принципу дії пристрою

Тераріум зі світлодіодним освітленням, керованим датчиками автоматичним вузлом зволоження для зволоження посаджених рослин, вентилятором та фільтрувальним елементом для очищення повітря.

ВСТАНОВЛЕННЯ ТА ПІДКЛЮЧЕННЯ

Встановлення резервуару

Необхідно виконати наступні дії:

- Не піддавати впливу прямих сонячних променів.
- Встановлювати виключно в закритих приміщеннях
- Не пересувати наповнений тераріум.
- Не розміщувати акваріум над електричними приладами або біля електричних приладів.
- Не розміщувати біля джерел тепла.
- Експлуатація з дотриманням технічних характеристик.

Встановлення/видалення автоматичного вузла зволоження

Необхідно виконати наступні дії:

С

1. biOrb AIR 60 Відкрити кришку резервуару.
2. Зняти штекер з кільця кришки.
3. Вийняти резервуар автоматичного вузла зволоження.
4. Знову вставити резервуар автоматичного вузла зволоження і штекер.

Встановлення пластмасової плити

Підготовка

- Автоматичний вузол зволоження демонтований.

Необхідно виконати наступні дії:

D

1. Обидві частини пластмасової плити покласти прямими сторонами одна до одної та вдвигнути шарніри, доки вони не зафіксуються зі звуком (кляцання).
2. Розкласти пластмасову плиту та покласти килимок з капілярами.
 - Отвір в килимку має бути точно вирівняний з отвором у підставці для рослин.
3. Закріпити килимок на пластмасовій плиті за допомогою петель.
4. Скласти пластмасову плиту з килимком та просунути в резервуар.
5. Пластмасову плиту з килимком знову розкласти.
6. Одягнути пластмасову плиту отвором на шип в центрі резервуару.
7. Закрити шип гумовою пробкою.

biOrb AIR 60 Висадження рослин

Підготовка

- Автоматичний вузол зволоження демонтований.

Підготувати кокосовий субстрат

Необхідно виконати наступні дії:

E

1. Покласти шматок кокосового компосту в 3 літри води і зачекати близько 30 хвилин, доки кокосовий субстрат повністю не поглине воду.
2. Подрібнити кокосовий компост та рівномірно розподілити по килимку з капілярами.

Висадити рослини на кокосовий субстрат

Концентрація рослин на субстраті може бути великою, середньою або низькою.

Необхідно виконати наступні дії:

F

1. Висадити рослини на кокосовий субстрат.
2. Обережно (уникаючи подряпин на акриловому склі!) залити півлітра води по краю кокосового субстрату в нижню частину резервуару, доки індикатор рівня води не покаже задану висоту.
3. Через 24 години перевірити рівень води і за необхідності долити воду до заданої висоти.

УВЕДЕННЯ В ЕКСПЛУАТАЦІЮ

Заповнити резервуар автоматичного вузла зволоження



ПРИМІТКА

- Використовувати виключно HumidiMist, що входить до комплекту поставки. Він рН-нейтральний, не містить кальцію та мінеральних речовин.
- Використання інших засобів може призвести до утворення плям на акриловому склі або знизити прозорість.

Підготовка

- biOrb AIR 60 Кришка відкрита.

Необхідно виконати наступні дії:

G

1. Зняти кришку резервуара автоматичного вузла зволоження.
2. Залити обережно HumidiMist до маркування над датчиком рівня води.
 - Тримати сухим штекер автоматичного вузла зволоження.
3. Закріпити кришку резервуара автоматичного вузла зволоження.
4. biOrb AIR 60 Закрити кришку.

Вставити/замінити мережевий адаптер

Необхідно виконати наступні дії:

H

1. Вставити мережевий адаптер, що підходить до розетки, у гніздо штекерного мережевого блоку живлення, доки він не зафіксується із звуком (клацання).
2. Заміна мережевого адаптера: Натисніть на кнопку защіпки та витягніть адаптер з гнізда.
3. Встановити інший мережевий адаптер.

Вмикання/вимикання

При першому увімкненні

- освітлення вмикається і за 15 с досягає максимальної яскравості. 24-годинний ритм слід увімкнути окремо (→ Обслуговування),
- вентилятор запускається з середньою швидкістю.
- за необхідності AIR почне виробляти холодну пару, щоб підтримувати задану автоматичними налаштуваннями середню вологість повітря. Натисніть кнопку керування, щоб вимкнути функцію холодної пари вручну.

Кожне з цих автоматичних налаштувань можна змінювати. (→ Обслуговування)

Необхідно виконати наступні дії:

I

1. Вставити з'єднувач у роз'єм на кільці кришки.
2. **Увімкнення:** Вставити штекерний мережевий блок живлення в розетку.
3. Зробити крапельну петлю.
 - Вузол зволоження та вентилятор відразу вмикаються.
4. **Вимкнення:** Витягти штекерний мережевий блок живлення.

ОБСЛУГОВУВАННЯ

Взаємодія керованого датчиками автоматичного вузла зволоження та вентилятора забезпечує пристойне зволоження рослин і може бути налаштована відповідно до концентрації рослин.

<input type="checkbox"/> J	Концентрація рослин
①	Низька
②	Середня
③	Велика

Підготовка

- Підключення до мережі встановлено.

Повідомлення/індикація

Освітлення сигналізує про несправності та зміни в налаштуванні.

- Освітлення змінюється з світла на темряву раз на годину. Треба долити HumidiMist.

- Освітлення безперервно блимає: Автоматичний вузол зволоження не працює, штекер вузла зволоження вставлено неправильно.

Налаштування освітлення на 24 години

К

Необхідно виконати наступні дії:

1. biOrb AIR 60Закрийте кришку резервуара та утримуйте клавішу налаштування натиснутою бл. 3 сек.
 - Освітлення переходить на 24-годинний ритм. Кожен ритм починається з тривалого посилення світла (30 хв) і закінчується тривалим (30 хв) зниженням світла.
 - Налаштування підтверджується короткою зміною освітлення (посилення та зниження).
2. Для зміни часу запуску тримайте клавішу потрібного часу запуску натиснутою близько 3 с.

Налаштування автоматичного вузла зволоження

В залежності від типу рослинності кількість вологи може змінюватись.

Рекомендація:

- Невелика концентрація рослин: невелика кількість
- Середня концентрація рослин: середня кількість
- Велика концентрація рослин: велика кількість

Необхідно виконати наступні дії:

К

1. biOrb AIR 60 Відкрити кришку резервуара.
 - Процес налаштування активовано.
2. Коротко натисніть клавішу налаштування 1 ×.
 - Актуальне налаштування показується блиманням освітлення.
3. Для зміни кількості вологи відповідно коротко натиснути клавішу налаштування 1 ×.
 - Налаштування показується блиманням освітлення.
4. Закрити кришку резервуара.
 - Налаштування зберігається.

Кількість вологи	Освітлення блимає
Низька	1 ×
Середня	2 ×
Висока	3 ×

Налаштування частоти обертів вентилятора

В залежності від типу рослинності частота обертів вентилятора може змінюватись.

Рекомендація:

- Невелика концентрація рослин: невелика частота обертів
- Середня концентрація рослин: середня частота обертів
- Велика концентрація рослин: велика частота обертів

Необхідно виконати наступні дії:

К

1. biOrb AIR 60 Відкрити кришку резервуара.
 - Процес налаштування активовано.
2. Тримати клавішу налаштування натиснутою, доки не згасне освітлення, потім ще коротко натиснути клавішу налаштування 1 ×.
 - Налаштування показується блиманням освітлення.
3. Для зміни частоти обертів вентилятора відповідно коротко натиснути клавішу налаштування 1 ×.
 - Налаштування показується блиманням освітлення.
4. Закрити кришку резервуара.
 - Налаштування зберігається.

Швидкість вентилятора	Освітлення блимає
Низька	1 ×
Середня	2 ×
Висока	3 ×

ЧИСТКА І ДОГЛЯД

Зона	Проведені роботи
Вода	Контролювати рівень води 1 × на тиждень. (→ Висадити рослини на кокосовий субстрат)
Фільтрувальний елемент	Замінювати кожні 3 місяці. (→ Заміна фільтрувального елементу)
Вузол зволоження	Заповнити вузол зволоження, якщо освітлення сигналізує про це. (→ Повідомлення/індикація)
Очищення резервуару	За потреби.

Заміна фільтрувального елемента

Необхідно виконати наступні дії:

L

1. Зніміть кришку фільтрувального елемента.
2. Вийміть використаний фільтрувальний елемент.
3. Вставте новий фільтрувальний елемент.

Чищення



ПРИМІТКА

Щоб акрилове скло лишалося прозорим і для уникнення подряпин:

- Не використовувати побутові миючі засоби, лише виключно HumidiMist.
- Використовувати тільки серветки з мікрофібри.

OASE рекомендує OASE biOrb „Політура для дзеркального полірування та серветки з мікрофібри“ (46033).

Необхідно виконати наступні дії:

1. Витерти кришку резервуара та зовнішню сторону кільця кришки вологою серветкою.
2. Одягнути насадку для розбризкування на одну з пляшок з HumidiMist.
3. Побризкати всередині резервуару HumidiMist. Насадка для розбризкування розбризкує в будь-якому положенні.
4. Протерти резервуар серветкою.

Очищення індикатора рівня води

Необхідно виконати наступні дії:

M

1. Витягнути шланг індикатора рівня води.
2. Приєднати повітродувку до шлангу.
3. Задіяти повітродувку.
4. Знову вставити шланг.

Зніміть кришку

Кришка фіксується на резервуарі за допомогою байонетного з'єднання.

- За необхідності витягнути штекер електричного живлення.
- Вийняти резервуар автоматичного вузла зволоження. (→ Встановлення/видалення автоматичного вузла зволоження)

Необхідно виконати наступні дії:

N

1. Повернути кришку проти годинникової стрілки до упора.
2. Зніміть кришку.

Встановіть кришку

Підготовка

- Автоматичний вузол зволоження демонтований.
- Необхідно виконати наступні дії:

O

1. Покласти кришку на резервуар та відкинути.
2. Повертати кришку доти, виступи на кишці не потраплять в канавки на краю резервуара.
3. Поверніть кришку за годинниковою стрілкою до упора.

УТИЛІЗАЦІЯ



ПРИМІТКА

Цей пристрій містить електронні деталі, його заборонено утилізувати разом із побутовими відходами!

- Відрізати кабель пристрою, щоб зробити його непридатним для використання.
- Утилізуйте прилад через передбачену для цього систему повернення відходів.

ГАРАНТІЯ

Компанія OASE GmbH як виробник надає гарантію на пристрій OASE, який ви придбали, згідно з наведеними нижче умовами строком на **24 місяці**. Відлік гарантійного строку розпочинається з моменту купівлі у спеціалізованого дилера OASE. У випадку повторного продажу гарантійний строк не поновлюється. При гарантійному обслуговуванні гарантійний строк не продовжується і не поновлюється. Ваші законні права як покупця, зокрема ті, що випливають із гарантійних зобов'язань, і далі належать вам і не порушуються цією гарантією.

Умови надання гарантії

Компанія OASE GmbH гарантує бездоганні властивості своїх виробів та обробку матеріалів відповідно до призначення, кваліфіковану збірку та належне функціонування. У гарантійному випадку на вибір виробника здійснюється безкоштовний ремонт, безкоштовно надсилаються запчастини або новий виріб на заміну придбаному. Якщо пристрої такого типу, як ви придбали, більше не виготовляється, ми залишаємо за собою право надіслати вам інший пристрій на заміну з нашого асортименту, який максимально схожий на той, що підлягає гарантійній заміні. Гарантія не поширюється на випадки, пов'язані з помилками при встановленні та експлуатації, недостатнім доглядом, застосуванням непридатних засобів чищення, відмовою від технічного обслуговування, використанням не за призначенням, пошкодженнями в результаті аварій, ударами, дією низьких температур, відрізанням

штекера, вкороченням кабелю, відкладеннями накипу або спробами некваліфікованого ремонту. У зв'язку з цим для забезпечення належного використання наполегливо радимо дотримуватися інструкції. Дотримання інструкції є однією з умов надання гарантії. Гарантія не поширюється на витратні матеріали та деталі, які швидко зношуються, наприклад, лампочки.

Відшкодування витрат на демонтаж, монтаж та випробування, а також відшкодування упущеного прибутку і збитків не покривається гарантією. Також не розглядаються будь-які інші претензії щодо відшкодування збитків і втрат будь-якого виду, пов'язаних із пристроєм або його використанням.

Гарантія діє тільки для тієї країни, в якій пристрій був придбаний у спеціалізованого дилера OASE. Відносно цієї гарантії діє німецьке законодавство. Застосування Конвенції ООН про договори міжнародної купівлі-продажу товарів (CISG) виключено.

Звернення щодо гарантійного обслуговування приймаються тільки в компанії OASE GmbH за адресою Tecklenburger Straße 161, D-48477 Hörstel (Німеччина). Для розглядання гарантійного випадку необхідно переслати пристрій або компонент пристрою з копією оригінального документа, що підтверджує купівлю у спеціалізованого дилера OASE, цим гарантійним талоном та описом дефекту в письмовій формі. Покупець сплачує пересилку і бере на себе усі транспортні ризики.

Гарантія втрачає силу, якщо знімається серійний номер або демонтується тераріум.

ЗАПАСНІ ЧАСТИНИ

Завдяки оригінальним частинам OASE пристрій знаходиться у безпечному стані та, крім того, працює надійно.

Зображення запасних частин та самі запасні частини можна знайти на нашому інтернет-сайті.



www.oase-livingwater.com/spareparts-international
ua





УСУНЕННЯ НЕСПРАВНОСТІ

Несправність	Причина	Усунення
Пристрій не працює	Відсутня напруга в мережі	Перевірте напругу в мережі та з'єднувальні кабелі
Освітлення безперервно блимає	Невірно вставлено з'єднувач до кільця кришки	Правильно вставити з'єднувач
Освітлення 3 × змінюється з світла на темряву	Надто мало HumidiMist	Додати HumidiMist
Автоматичний вузол зволоження не працює	Невірно вставлено з'єднувач	Правильно вставити з'єднувач

ТЕХНІЧНІ ХАРАКТЕРИСТИКИ

Опис		Значення		
Штекерний мережевий блок живлення	Первинна напруга мережі живлення	В змінного струму	100 – 240	
	Вторинна розрахункова напруга	В постійного струму	24	
	Частота мережі	Гц	50	
	Ступінь захисту		IP20	
	Довжина з'єднувального кабелю	м	2,5	
biOrb AIR 60	Розрахункова напруга	В постійного струму	24	
	Макс. споживання потужності	Вт	20	
	Розміри	Висота	мм	560
		Діаметр	мм	500
	Вага	кг	8,8	

СИМВОЛИ НА ПРИСТРОЇ

IP 20	Захист від контакту з пальцями руки людини
	Клас захисту II, захисне розділення електричної мережі за рахунок посиленої або подвійної ізоляції.
	Використовувати у приміщенні
	Забороняється утилізувати зі звичайним побутовим сміттям
	Прочитайте та врахуйте інструкцію з експлуатації

⚠ ПРЕДУПРЕЖДЕНИЕ

- Дети от 8 лет и старше, а также люди с ограниченными физическими, органолептическими или ментальными возможностями, люди с небольшим опытом и объемом знаний могут пользоваться этим устройством, находясь при этом под контролем взрослых или получив от них советы по безопасному обращению с устройством и поняв опасности при работе с ним.
- Дети не должны играть с устройством.
- Дети не должны чистить или ремонтировать устройство без надлежащего контроля со стороны взрослых.
- Нельзя пользоваться устройством, если его корпус или электрокабели повреждены.
- Подключать устройство к электросети можно только в том случае, когда электрические характеристики устройства совпадают с данными электропитания. Данные устройства указаны на заводской табличке, на упаковке или в данном руководстве.
- Перед началом работ с прибором необходимо вынуть сетевой штекер из розетки.

УКАЗАНИЯ ПО ТЕХНИКЕ БЕЗОПАСНОСТИ

- В случае неисправного корпуса эксплуатация устройства запрещена.
- Открывайте корпус устройства или принадлежащие к нему части только тогда, когда в настоящем руководстве по эксплуатации на это четко указано.
- В устройстве нужно выполнять только те работы, которые описаны в настоящем руководстве по эксплуатации. Если трудности в работе устройства не устраняются, тогда просим обратиться в авторизованную сервисную службу или в случае сомнения прямо к изготовителю.
- Используйте для устройства только оригинальные запасные части и принадлежности.
- Выполнять технические изменения на устройстве запрещается.
- Защищайте штекерные соединения от влаги.
- Устройство нужно подключать только к правильно установленной розетке.

Символы, используемые в данном руководстве по эксплуатации**Предупредительные указания**

Классификация предупредительных указаний в данном руководстве происходит сигнальными словами, которые отображают степень опасности.

⚠ ПРЕДУПРЕЖДЕНИЕ

- Обозначает возможную опасную ситуацию.
- Несоблюдение может привести к смерти или тяжелым травмам.

⚠ ОСТОРОЖНО

- Обозначает возможную опасную ситуацию.
- Несоблюдение может привести к легким или небольшим травмам.

ℹ УКАЗАНИЕ

Информация, служащая для лучшего понимания, а также для предотвращения возможного материального ущерба или вредного воздействия на окружающую среду.

Дальнейшие указания

- A Ссылка на рисунок, напр., рисунок A.
- Ссылка на другую главу.

ОБЪЕМ ПОСТАВОК

- Проверить объем поставки на правильность, комплектность и на наличие возможных повреждений.



УКАЗАНИЕ

- Осторожно распаковать устройство.
- Не поднимать и не носить устройство, удерживая его за крышку или ее кольцо.

Необходимо выполнить следующие действия:

В

1. Извлечь угловые стойки.
 - В угловых стойках находится комплектующее оборудование.
2. Взяться обеими руками за противоположные стороны емкости и вынуть ее.

<input type="checkbox"/> А	biOrb AIR 60
1	biOrb AIR 60 Емкость с крышкой
2	Нагнетатель воздуха
3	Насадка для распыления
4	Бутыль с HumidiMist
5	Блок питания со встроенной вилкой + адаптеры для подключения к сети
6	Подстилка с капиллярными трубками
7	Кокосовый компост
8	Пластиковая пластина
9	Резиновая пробка
10	Руководство по эксплуатации

ОПИСАНИЕ ИЗДЕЛИЯ



ПРЕДУПРЕЖДЕНИЕ

Опасно для жизни вследствие удушья. Пластиковые пакеты и мелкие детали держите подальше от маленьких и грудных детей.

Использование прибора по назначению

biOrb AIR 60 можно использовать только следующим образом:

- В качестве террариума (мини-экосистема для растений).

Входящие в комплект поставки компоненты можно использовать следующим образом и только для biOrb продуктов:

- **Блок автоматического увлажнения:** для создания влажности в biOrb AIR 60.
- **Блок питания со встроенной вилкой:** для подключения к сети блока автоматического увлажнения и осветительного модуля.
 - С помощью замены адаптера можно подогреть блок питания со встроенной вилкой к имеющейся розетке и электрическому напряжению.

Описание принципа действия прибора

Террариум со светодиодным освещением, блок автоматического увлажнения с сенсорным управлением для увлажнения высаженных растений, вентилятор и фильтрующий патрон для очистки воздуха.

УСТАНОВКА И ПОДСОЕДИНЕНИЕ

Установка емкости

Необходимо выполнить следующие действия:

- Его нельзя ставить на солнечное место.
- Устанавливайте его только в закрытых помещениях.
- Не перемещать заполненный водой террариум.
- Нельзя ставить аквариум возле работающих электроприборов или на них.
- Нельзя ставить аквариум возле источника тепла.
- Эксплуатация при соблюдении технических данных.

Снятие/установка блока автоматического увлажнения

Необходимо выполнить следующие действия:

С

1. Открыть крышку емкости biOrb AIR 60.
2. Извлечь штекер из кольца крышки.
3. Извлечь емкость блока автоматического увлажнения.
4. Снова установить емкость блока автоматического увлажнения на место и вставить штекер.

Установка пластиковой пластины

Исходное условие

- Блок автоматического увлажнения демонтирован.

Необходимо выполнить следующие действия:

D

1. Уложить обе части пластиковой пластины плоскими сторонами друг на друга и зажать шарнирные соединения, пока они не зафиксируются (щелчок).
2. Разложить обе части пластины и установить подстилку с капиллярными трубками.
 - Отверстие в подстилке должно быть точно выровнено относительно отверстия под растением в днище.
3. Подстилку зафиксировать при помощи петель на пластиковой пластине.
4. Пластиковую пластину вместе с подстилкой снова сложить и вставить в емкость.
5. Пластиковую пластину вместе с подстилкой снова разложить.
6. Вставить пластиковую пластину, установив ее отверстием на колпак в центре емкости.
7. Закрывать колпак резиновой пробкой.

Засаживание biOrb AIR 60 растениями

Исходное условие

- Блок автоматического увлажнения демонтирован.

Подготовка кокосового компоста

Необходимо выполнить следующие действия:

- E
1. Положите кусок кокосового компоста в 3 литра воды и подождите прим. 30 минут, пока компост полностью не впитает воду.
 2. Размельчите кокосовый компост и равномерно распределите его по подстилке с капиллярными трубками.

Засаживание кокосового компоста растениями

Кокосовый компост можно засаживать растениями с сильной, средней или низкой степенью плотности.

Необходимо выполнить следующие действия:

- F
1. Засадите кокосовый компост растениями.
 2. Осторожно (не допускайте царапин на акриловом стекле!) влейте пол-литра воды в нижнюю часть емкости на край кокосового субстрата, пока индикатор уровня воды не установится на заданной отметке.
 3. Через 24 ч проверьте уровень воды и при необходимости долейте воду до заданной отметки.

ВВОД В ЭКСПЛУАТАЦИЮ

Заполнение емкости блока автоматического увлажнения



УКАЗАНИЕ

- Применять только входящее в комплект поставки средство HumidiMist. Оно имеет нейтральный уровень pH, не содержит кальция и минеральных веществ.
- Использование других средств может вызвать образование пятен на акриловом стекле или снизить степень его прозрачности.

Исходное условие

- biOrb AIR 60 Крышка открыта.

Необходимо выполнить следующие действия:

- G
1. Снимите крышку блока автоматического увлажнения.
 2. HumidiMist осторожно заполните его до отметки выше уровня.
 - Держите штекер блока автоматического увлажнения сухим.

3. Крышку снова установите на блоке автоматического увлажнения.
4. biOrb AIR 60 Закройте крышку.

Установка/замена адаптера для подключения к сети

Необходимо выполнить следующие действия:

- H
1. Вставить подходящий к розетке адаптер в направляющую блока питания со встроенной вилкой, чтобы он зафиксировался с характерным звуком (щелчок).
 2. Заменить адаптер для подключения к сети: Нажать на фиксирующую кнопку и одновременно вынуть адаптер из направляющей.
 3. Установить другой адаптер для подключения к сети.

Включение/выключение

При первом включении

- загорается освещение и через 15 секунд достигает максимальной яркости. Круглосуточный цикл необходимо запускать отдельно (→ Обслуживание).
- Запускается вентилятор со средней скоростью.
- Устройство AIR по желанию может создавать туман, чтобы поддерживать автоматически настроенную среднюю влажность воздуха. Туман можно также создавать вручную, если коротко нажать кнопку управления.

Любую автоматическую настройку можно изменить. (→ Обслуживание)

Необходимо выполнить следующие действия:

- I
1. Низковольтный штекер вставить в гнездо на кольце крышки.
 2. **Включение:** Вставить блок питания со встроенной вилкой в розетку.
 3. Сделать петлю для стока капель.
 - Блок аэрозольного орошения и вентилятор включаются сразу.
 4. **Выключение:** Вынуть блок питания со встроенной вилкой.

ОБСЛУЖИВАНИЕ

Взаимодействие блока автоматического увлажнения с сенсорным управлением и вентилятором обеспечивает надлежащую степень увлажнения растений и соответствующим образом настроить на плотность засаживания.

<input type="checkbox"/> J	Плотность засаживания
①	Низкая
②	Средняя
③	Плотная

Исходное условие

- Подключение к электросети выполнено.

Сообщения/индикации

Освещение сигнализирует о неисправностях и изменениях в настройках.

- Освещение раз в час меняется со светлого на темное: необходимо добавить HumidiMist.
- Освещение непрерывно мигает: блок автоматического увлажнения не работает, штекер установлен некорректно.

Настройка круглосуточного освещения

К

Необходимо выполнить следующие действия:

1. Закрыть крышку емкости biOrb AIR 60 и удерживать нажатой кнопку настройки ок. 3 с.
 - Освещение запускается в круглосуточном цикле. В начале каждого цикла происходит непрерывный процесс увеличения степени освещенности (30 мин), а в конце — непрерывный процесс ослабления степени освещенности (30 мин).
 - Настройка подтверждается кратковременной сменой освещения (ослабление и увеличение).
2. Для изменений времени запуска снова удерживать нажатой кнопку до требуемого времени запуска ок. 3 с.

Настройка блока автоматического увлажнения

В зависимости от типа высаженных растений можно регулировать степень увлажнения.

Рекомендация:

- Низкая плотность засаживания: низкая степень.
- Средняя плотность засаживания: средняя степень.
- Плотное засаживание: высокая степень.

Необходимо выполнить следующие действия:

К

1. Открыть крышку емкости biOrb AIR 60.
 - Процесс настройки активируется.
2. 1 раз коротко нажать кнопку настройки ×.
 - Текущая настройка отображается миганием освещения.
3. Для изменения степени увлажнения также необходимо 1 × коротко нажать кнопку настройки.
 - Настройка отображается миганием освещения.
4. Закрыть крышку емкости.
 - Настройка сохранена.

Степень увлажнения	Освещение мигает
Низкая	1 ×
Средняя	2 ×
Высокая	3 ×

Настройка частоты вращения вентилятора

В зависимости от типа высаженных растений можно регулировать частоту вращения вентилятора.

Рекомендация:

- Низкая плотность засаживания: низкая частота вращения.
- Средняя плотность засаживания: средняя частота вращения.
- Плотное засаживание: высокая частота вращения.

Необходимо выполнить следующие действия:

К

1. Открыть крышку емкости biOrb AIR 60.
 - Процесс настройки активируется.
2. Удерживать кнопку настройки нажатой, пока освещение не погаснет, а затем еще 1 × коротко нажать кнопку настройки.
 - Настройка отображается миганием освещения.
3. Для изменения частоты вращения вентилятора соответственно необходимо 1 × нажать кнопку настройки.
 - Настройка отображается миганием освещения.
4. Закрыть крышку емкости.
 - Настройка сохранена.

Скорость вращения вентилятора	Освещение мигает
Низкая	1 ×
Средняя	2 ×
Высокая	3 ×

ОЧИСТКА И УХОД

Зона	Подлежащие выполнению работы
Вода	Проверять уровень воды 1 × в неделю. (→ Засаживание кокосового компоста растениями)
Фильтрующий патрон	Заменять через каждые 3 месяца. (→ Замена фильтрующего патрона)
Блок аэрозольного орошения	Заливать жидкость для орошения, когда лампа сигнализирует об этом. (→ Сообщения/индикации)
Очистка емкости	При необходимости.

Замена фильтрующего патрона

Необходимо выполнить следующие действия:

L

1. Снять крышку фильтрующего патрона.
2. Извлечь использованный фильтрующий патрон.
3. Установить новый фильтрующий патрон.

Очистка



УКАЗАНИЕ

Для того чтобы акриловое стекло оставалось прозрачным и не оцарапалось:

- Не использовать бытовые моющие средства, только HumidiMist..
- Использовать только микроволоконные салфетки.

Фирма OASE рекомендует: «Политура для зеркальной полировки и микроволоконные салфетки» OASE biOrb (46033).

Необходимо выполнить следующие действия:

1. Протереть крышку емкости и внешнюю сторону кольца крышки влажной салфеткой.
2. Накрутить насадку для распыления на бутылку HumidiMist.
3. Обрызгать емкость изнутри средством HumidiMist. Насадка для распыления работает в любом положении.
4. Промыть емкость салфеткой для очистки.

Чистка индикатора уровня воды

Необходимо выполнить следующие действия:

M

1. Снять шланг с индикатора уровня воды.
2. Установить нагнетатель воздуха на шланг.
3. Привести в действия нагнетатель воздуха.
4. Установить шланг на место.

Снятие крышки

Крышка фиксируется на емкости посредством байонетного затвора.

- При необходимости извлечь штекер подачи питания.
- Удалить емкость блока автоматического увлажнения. (→ Снятие/установка блока автоматического увлажнения)

Необходимо выполнить следующие действия:

N

1. Крышку повернуть против часовой стрелки до упора.
2. Снять крышку.

Установка крышки

Исходное условие

- Блок автоматического увлажнения демонтирован.

Необходимо выполнить следующие действия:

O

1. Установить крышку на емкость и закрыть ее.
2. Повернуть крышку так, чтобы ее пазы вошли в выемки на окаймлении емкости.
3. Крышку повернуть по часовой стрелке до упора.

УТИЛИЗАЦИЯ



УКАЗАНИЕ

Не разрешается выбрасывать данное устройство вместе с бытовым мусором, так как оно содержит электрические компоненты!

- Перерезать кабель и сделать устройство непригодным для использования.
- Утилизировать устройство через систему сдачи и приема промышленных отходов.

ГАРАНТИЯ

Компания «OASE GmbH» обеспечивает гарантийное обслуживание приобретенного вами прибора, изготовленного нашей фирмой, в соответствии с нижеследующими условиями в течение **24 месяцев**. Гарантийный срок начинается с момента первой покупки у дилера компании OASE. Поэтому при перепродаже гарантийный срок не начинается отсчитываться заново. Оказание гарантийных услуг не продлевает и не возобновляет гарантийный срок. Ваши законные права как покупателя сохраняются и не ограничиваются действием данных гарантийных обязательств.

Гарантийные условия

Компания «OASE GmbH» гарантирует безотказную и правильную работу устройства, качество и обработку его материалов в соответствии с целью применения и технически правильно выполненный монтаж. Мы предоставляем гарантийное обслуживание на наше усмотрение в виде бесплатного ремонта, или бесплатной поставки запасных частей или замены на новое устройство. Если соответствующая модель больше не изготавливается, то мы оставляем за собой право по собственному выбору поставить из нашего ассортимента запасное устройство, в наибольшей степени равноценное модели, к которой были претензии. Гарантийное обслуживание не распространяется на претензии, причина которых заключается в неправильном монтаже и обслуживании, а также в недостаточном техходе, использовании не по назначению, механическом повреждении, падении, ударе, воздействии низких температур, отрезании штекера, укорочении кабеля, наличии известковых отложений или в неудавшихся попытках ремонта. В этом отношении мы ссылаемся на инструкцию по правильному применению, являющуюся составной частью гарантии. Изнашивающиеся части, как напр. осветительные средства и прочее, не являются частью гарантии.

Возмещение издержек за демонтаж и монтаж, за проверочные испытания, за упущенную прибыль и убытки из гарантийных обязательств исключается в той же степени, как и прочие претензии о возмещении ущерба и убытков любого вида, вызванные самим устройством или его использованием.

Гарантия действует только для страны, в которой был приобретено устройство у дилера компании «OASE». На эту гарантию распространяется немецкое право за исключением условий Конвенции ООН по договорам международной купли-продажи товаров (CISG).

Претензии по гарантии можно заявить только компании «OASE GmbH», Текленбургер штрассе 161, D-48477 Hörstel, Германия, направив нам на условиях франко-фрахта или под собственный транспортный риск прибор или часть прибора, по которым имеются претензии, с копией оригинального документа, подтверждающего факт продажи дилером компании «OASE», с настоящим гарантийным документом, а также с описанием дефекта.

Гарантия не действует, если серийный номер удален или террариум демонтирован.

ЗАПЧАСТИ

Благодаря оригинальным запчастям фирмы OASE устройство безопасно и надежно в работе. Рисунки и списки запчастей вы найдете на нашей интернет-странице.



www.oase-livingwater.com/zapasnyechasti-ia





ИСПРАВЛЕНИЕ НЕИСПРАВНОСТИ

Неисправность	Причина	Устранение неисправности
Устройство не работает	Отсутствует сетевое напряжение	Проверить сетевое напряжение и электрокабели
Освещение непрерывно мигает	Низковольтный штекер вставлен в кольцо крышки неправильно	Вставить низковольтный штекер правильно
Освещение меняется 3 × со светлого на темное	Слишком мало HumidiMist	Залить HumidiMist
Блок автоматического увлажнения не работает	Низковольтный штекер вставлен неправильно	Вставить низковольтный штекер правильно

ТЕХНИЧЕСКИЕ ДАННЫЕ

Описание		Значение		
Блок питания со встроенной вилкой	Первичное подводимое напряжение сети	В перем. тока	100–240	
	Вторичное расчетное напряжение	В пост. тока	24	
	Частота в сети	Гц	50	
	Класс защиты		IP20	
biOrb AIR 60	Длина соединительного кабеля	м	2,5	
	Расчётное напряжение	В пост. тока	24	
	Макс. потребление мощности	Вт	20	
	Габариты	Высота	мм	560
		Диаметр	мм	500
Масса	кг	8,8		

СИМВОЛЫ НА ПРИБОРЕ

IP 20	Защищен от касания пальцами
	Класс защиты II, надежное отделение от сети за счет усиленной или двойной изоляции
	Применять только внутри помещения
	Не утилизировать с обычным бытовым мусором
	Прочсть и соблюдать инструкцию по применению

原版使用说明书的翻译

警告

- 如果有关安全使用设备或经指导已获得的有关了解本机的危险，儿童、青少年、智力或知识较弱的成人可能由于缺乏经验和知识而进行危险操作。
- 切勿让儿童玩耍本产品。
- 在无人监督的情况下不得让儿童进行清洁和用户维护工作。
- 当电线或外壳损坏时，不得使用设备。
- 只有当设备的电气数据和电源的电气数据一致时，才允许连接设备。设备数据位于该设备的铭牌、包装上或在设备说明书中。
- 在设备上作业前，请拔出电源插头。

安全说明

- 外壳损坏时，不能运行设备。
- 只有当该说明书中明确要求时，才能打开设备外壳或相关部件。
- 只能在设备上执行本说明书中所述的工作。如果无法解决问题，请联系已授权的客服点，若仍有疑问，请咨询制造商。
- 只能使用设备的原装配件和备件。
- 请勿在设备上执行任何技术更改。
- 防止插座连接器受潮。
- 只能将设备连接到按规定安装的插座上。

本使用说明书中的图标

警告说明

使用表明危险程度的信号词，将本手册中的警告说明进行分类。

警告

- 表示潜在危险，
- 若不遵守，可能导致死亡或重伤。

小心

- 表示一个可能危险的状况。
- 不注意可导致轻微或微小的受伤。

提示

便于理解或预防可能的财产损失或环境损害的信息。

更多信息

- A 引用插图，如图 A
- 引用另一章。

供货范围

- 检查交货是否准确、完整或损坏。



提示

- 小心地从包装中取出设备。
- 不能通过盖子或通过抓取盖环提起或抓起设备。

步骤如下：

B

1. 抽出角柱。
 - 附件位于角柱中。
2. 用双手在两侧抓紧并取出水箱。

<input type="checkbox"/> A	biOrb AIR 60
1	带盖子的 biOrb AIR 60 水箱
2	风箱
3	喷洒套筒
4	带 HumidiMist 的瓶子
5	带电源接口转接器的插头电源件
6	带毛细管的垫
7	椰子堆肥
8	塑料板
9	橡胶塞
10	使用说明

产品介绍



警告

因窒息导致生命危险。
让幼童和婴儿远离塑料袋和小部件。

按规定使用

biOrb AIR 60 仅允许在以下条件下使用：

- 作为饲养箱（植物的迷你生态系统）。

仅允许使用随附的组件，并按以下所述用于 biOrb 产品：

- **自动加湿单元：**用于在 biOrb AIR 60 中产生湿气。
- **插头电源件：**用于将自动加湿单元和照明单元连接到电源上。
 - 通过更换转接器可以使插头电源件与现有的插座和电压相匹配。

功能说明

带 LED 照明灯的饲养器，传感器控制的自动加湿单元用于加湿所栽种植物，用于清洁空气的通风器和过滤器芯筒。

安装和连接

安装水箱

步骤如下：

- 避免阳光直射。
- 仅在封闭空间内安装。
- 不得移动装满水的饲养器。
- 不得放在电子设备的上面或周边。
- 不得放在热源周边。
- 必须在遵守技术数据的前提下运行。

移除/插入自动加湿单元

步骤如下：

C

1. 打开 biOrb AIR 60 水箱盖子。
2. 从盖环上拔出插头。
3. 取出自动加湿单元的水箱。
4. 重新插入自动加湿单元的水箱，插入插头。

安装塑料板

前提

- 自动加湿单元拆卸完毕。

步骤如下：

D

1. 将塑料板的两个部件相平叠放，将活节压到一起，直到它们卡入（咔嚓声）。
2. 翻转塑料板，放上带毛细管的垫。
 - 垫中的开口必须与植物底部的开口对齐。
3. 将带软管的垫固定在塑料板上。
4. 将塑料板与垫一起折叠，引入水箱中。
5. 将塑料板与垫一起重新展开。
6. 将在顶部有开口的塑料板插入水箱中间。
7. 用橡胶塞封闭顶部。

栽种

前提

- 自动加湿单元拆卸完毕。

准备椰子堆肥

步骤如下：

- E
1. 向椰子堆肥块放入约 3 升水，等待约 30 分钟，直到椰子堆肥完全将水吸收。
 2. 捣碎椰子堆肥，均匀地分布在有毛细管的垫上。

在椰子堆肥上栽种

可以在大量、中量或少量堆肥上栽种。

步骤如下：

- F
1. 在椰子堆肥上栽种。
 2. 小心地（避免被有机玻璃划伤！）将半升水沿椰子基底边缘注入水箱底部，直到水位显示器显示额定高度。
 3. 在 24 小时之后检查水位，必要时将水补充至额定高度。

调试

填充自动加湿单元的水箱



提示

- 只能使用提供的HumidiMist。它的 PH 为中性，不含钙和矿物质。
- 使用其他介质可能导致在有机玻璃上形成斑点，或者降低其透明度。

前提

- biOrb AIR 60 盖子已打开。

步骤如下：

- G
1. 从自动加湿单元上取下盖子。
 2. 小心地将 HumidiMist 填充到水位传感器上标记的位置。
 - 保持自动加湿单元的插头干燥。
 3. 将盖子重新安装到自动加湿单元上。
 4. 关闭 biOrb AIR 60 盖子。

插入/更换电源接口转接器

步骤如下：

- H
1. 将与插座匹配的电源接口转接器推入插头电源件的导向装置中，直到可以听到转接器卡入的声音（咔嚓声）。
 2. 更换电源接口转接器：按下止动按钮，同时将转接器从导向装置中推出。
 3. 插入其他电源接口转接器。

接通 / 关闭

在首次接通时

- 照明灯亮起，在 15 秒内达到最大亮度。必须单独启动 24 小时循环 (→ 操作)，
 - 以中速启动通风机，
 - AIR 将根据需要产生雾气，以保持自动设定的平均空气湿度。您可以通过短暂按下操作按钮，来手动制造雾气。
- 可以对各种自动设置进行修改。(→ 操作)

步骤如下：

- I
1. 将空心插头插入盖环的插口中。
 2. **开启：**将插头电源件插入插座。
 3. 形成滴注回线。
 - 喷雾器单元和风扇立刻启动。
 4. **关闭：**拔下插头电源件。

操作

传感器控制的自动加湿单元和通风机组合作用，可以确保恰当地加湿植物，并且可按栽种密度进行设置。

<input type="checkbox"/> J	栽种密度
①	稀疏
②	中等
③	密集

前提

- 建立电源连接。

信息/显示

照明灯发出故障和设置变化的信号。

- 照明灯每小时从亮到暗切换一次：必须补充 HumidiMist。
- 照明灯持续闪烁：自动加湿单元不起作用，加湿单元插头位置不正确。

设置 24 小时照明灯

K

步骤如下：

1. 关闭 biOrb AIR 60 水箱盖，按住设置按键约 3 秒。
 - 照明灯以 24 小时循环启动。每个循环以持续的亮度增加（30 分钟）开始，以持续的亮度降低（30 分钟）结束。
 - 通过照明灯短时间切换确认设置（增加和降低亮度）。
2. 为了修改启动时间，在所需的启动时间重新按住按键约 3 秒。

设置自动加湿单元

每种植物的加湿量可能不同。

建议：

- 栽种密度稀疏：低量

- 栽种密度中等：中量
- 栽种密度密集：高量

步骤如下：

- K
1. 打开 biOrb AIR 60水箱盖子。
 - 启用设置过程。
 2. 短按设置按键 1×。
 - 通过照明灯闪烁显示当前设置。
 3. 在修改加湿量时，分别短按设置按键 1×。
 - 通过照明灯闪烁显示设置。
 4. 关闭水箱盖子。
 - 保存设置。

加湿量	照明灯闪烁
低	1 ×
中	2 ×
高	3 ×

设置通风器转速

每种植物的通风器转速可能不同。

建议：

- 栽种密度稀疏：低转速
- 栽种密度中等：中等转速
- 栽种密度密集：高转速

步骤如下：

- K
1. 打开 biOrb AIR 60水箱盖子。
 - 启用设置过程。
 2. 按住设置键，直到照明灯熄灭，之后再短按设置按键 1×。
 - 通过照明灯闪烁显示设置。
 3. 在修改通风器转速时，每次短按设置按键 1×。
 - 通过照明灯闪烁显示设置。
 4. 关闭水箱盖子。
 - 保存设置。

通风器速度	照明灯闪烁
低	1 ×
中	2 ×
高	3 ×

清洁和保养

区域	需要执行的作业
水	每周检查 1 × 水位。(→ 在椰子堆肥上栽种)
过滤器芯筒	每 3 个月更换。(→ 更换过滤器芯筒)
喷雾器单元	如果通过照明灯发出信号, 则填充喷雾器单元。(→ 信息/显示)
清理水箱	根据需要。

更换过滤器芯筒

步骤如下：

- L
- 1. 取下过滤器芯筒盖板。
- 2. 取下消耗完的过滤器芯筒。
- 3. 插入新过滤器芯筒。

清洁



提示

为了使有机玻璃保持透明, 不被划坏:

- 不能使用家用清洁剂, 只能使用 HumidiMist.
- 只能使用微纤维布。

OASE 建议: OASE biOrb “高光抛光和微纤维布” (46033)。

步骤如下：

1. 用湿布擦拭水箱盖和盖环外侧。
2. 将喷洒套筒拧到 HumidiMist 瓶子上。
3. 从内部用 HumidiMist 喷洒水箱。喷洒套筒喷洒到每个位置。
4. 用清洁布擦拭水箱。

清洁水位显示器

步骤如下：

- M
- 1. 拔出水位显示器软管。
- 2. 将风箱放到软管上。
- 3. 操作风箱。
- 4. 重新插上软管。

取下盖子

通过卡口接头在水箱上锁定盖子。

- 必要时拔出电源插头。
- 移除自动加湿单元的水箱。(→ 移除/插入自动加湿单元)

步骤如下：

- N
- 1. 逆时针旋转盖子, 直至无法转动。
- 2. 取下盖子。

放上盖子

前提

- 自动加湿单元拆卸完毕。

步骤如下：

- O
- 1. 将盖子放到水箱上, 打开盖子。
- 2. 旋转盖子, 直到盖子上的槽位于水箱边缘的凹槽中。
- 3. 顺时针旋转盖子, 直至无法转动。

丢弃处理



提示

本设备包含电子原件, 不得按生活垃圾进行废弃处理!

- 通过剪断电线使本设备无法使用。
- 通过专门的回收系统对设备进行废弃处理。

保用证书

根据下文中的保用条件，欧亚瑟（OASE）有限公司为您所购买的欧亚瑟设备承担 24 个月的厂家保用。保用期从在欧亚瑟专业销售商处第一次购买时开始。因此在转售时保用期不重新从头开始。保用时间既不会因保用服务而延长，也不会重新计算。购买者的法定权利，尤其是保修方面的法定权利继续存在，不受本保用限制。

保用条件

欧亚瑟有限公司保证有完好的、与用途相适应的产品特征和处理工艺，以及符合专业要求的组装和符合规定的使用功能。作为保用服务，我们选择提供免费修理、免费提供替换部件或者免费提供临时的代用设备等。如果相关型号的设备不再生产了，我们有权从我们的产品品种中选择一个与所述型号最接近的设备作为替换。由于安装和操作错误以及不当保养，比如使用了不恰当的洗涤剂或疏于保养，未按照规定使用，因事故、下落、撞击、冰冻影响造成的损害，切断插头、剪

短电缆、钙沉淀或不恰当的修理尝试引起的投诉，不在我们的保用范围之内。就此我们指明，说明书中指出的恰当的使用是保用的条件之一。易耗损的部件，例如灯泡，不属于保用范围。

拆下和安装，检验，利润损失和补偿经费的赔偿及对由设备或它的使用引起的损失和亏损的索赔都不属于保用范围。

此保用只适用于在欧亚瑟专业销售商处购买设备的国家。联合国国际商品购买合同（CISG）无效，但德国的法律适用于此保用。

依据此保用投诉时，只有当您设备连同欧亚瑟专业销售商的售货单复印件，以及本保用证书和对故障的书面描述都自费寄给欧亚瑟有限公司，才能被受理；欧亚瑟有限公司地址：Tecklenburger Strasse 161, D-48477 Hörstel, 德国；邮寄风险由您自己承担。

如果序列号被移除或者饲育箱被拆卸，将导致质保失效。

备件

使用 OASE 原厂零件可保持设备的安全性和持续的运行可靠性。

备件图纸和备件均可在我们的网站上获取。



www.oase-livingwater.com/spareparts-international





故障排除

故障	原因	对策
设备不起作用	未接电	检查电源电压和连接线
照明灯持续闪烁	未正确将空心插头插入盖环	正确插入空心插头
照明灯从亮到暗切换 3 ×	存在过少的 HumidiMist	填充 HumidiMist
自动加湿单元不起作用	未正确插入空心插头	正确插入空心插头

技术数据

说明		值		
插头电源件	初级电源接口电压	V AC	100 - 240	
	次级额定电压	V DC	24	
	电源频率	Hz	50	
	防护等级		IP20	
	连接线长度	m	2.5	
biOrb AIR 60	额定电压	V DC	24	
	最大功率消耗	W	20	
	尺寸	高度	mm	560
		直径	mm	500
	重量	kg	8.8	

设备上的标识

IP 20	防止接触到手指
	防护等级 II，通过强化或双层绝绝对电源进行安全电气隔离
	在室内使用
	不可按普通生活垃圾处置
	请阅读并遵守使用说明

