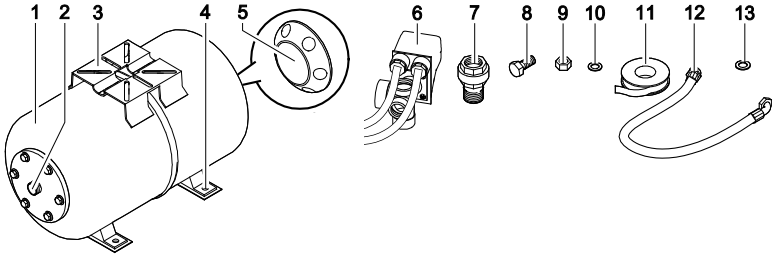

WaterTank 22 | 50 PressureKit

DE Gebrauchsanleitung
EN Operating instructions
FR Notice d'emploi
NL Gebruiksaanwijzing
ES Instrucciones de uso
PT Instruções de uso
IT Istruzioni d'uso
DA Brugsanvisning
NO Bruksanvisning
SV Bruksanvisning
FI Käyttöohje

HU Használati útmutató
PL Instrukcja użytkowania
CS Návod k použití
SK Návod na použitie
SL Navodila za uporabo
HR Uputa o upotrebi
RO Instrucțiuni de folosință
BG Упътване за употреба
UK Посібник з експлуатації
RU Руководство по эксплуатации
CN 使用说明书

A

POX0050

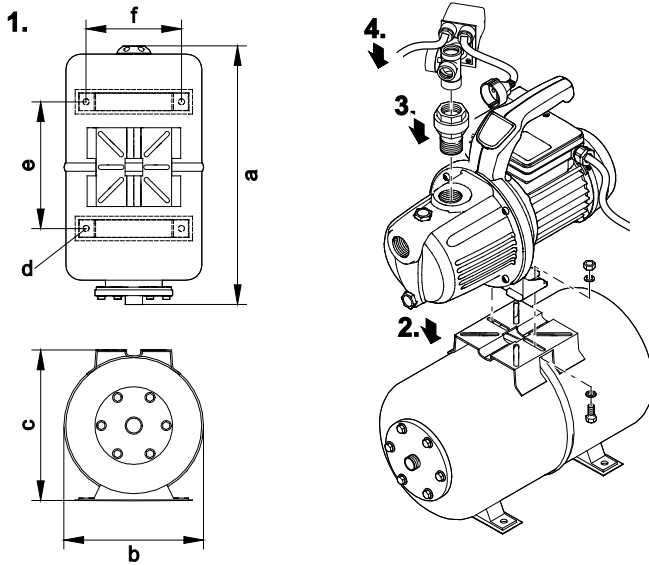
B

POX0051

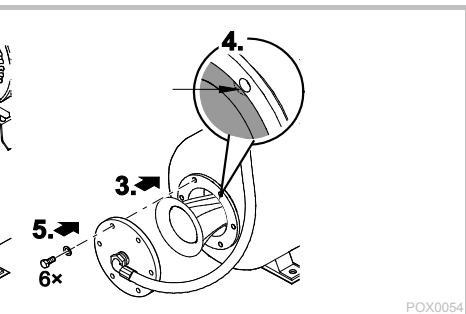
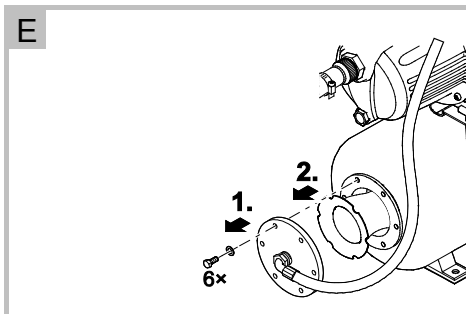
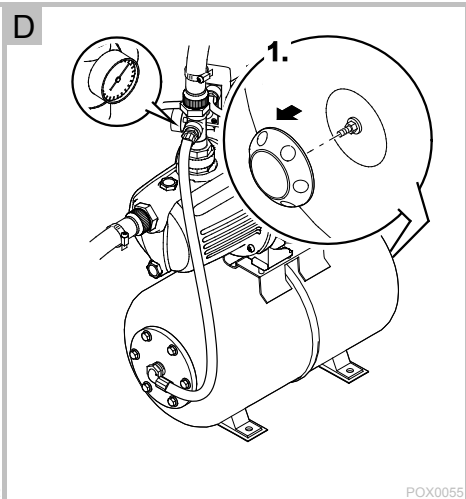
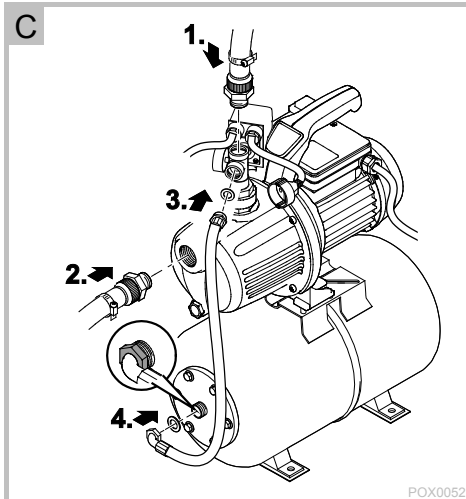

Original Gebrauchsanleitung

ÜBER DIESE GEBRAUCHSANLEITUNG

Willkommen bei OASE Living Water. Mit dem Kauf des Produkts **WaterTank 22 / 50, ProMax Pressurekit** haben Sie eine gute Wahl getroffen.

Lesen Sie vor der ersten Benutzung des Gerätes die Anleitung sorgfältig und machen Sie sich mit dem Gerät vertraut. Alle Arbeiten an und mit diesem Gerät dürfen nur gemäß der vorliegenden Anleitung durchgeführt werden.

Beachten Sie unbedingt die Sicherheitshinweise für den richtigen und sicheren Gebrauch.

Bewahren Sie diese Anleitung sorgfältig auf. Bei Besitzerwechsel geben Sie bitte die Anleitung weiter.

Symbole in dieser Anleitung

Warnhinweise

Die Warnhinweise in dieser Anleitung sind durch Signalworte klassifiziert, die das Ausmaß der Gefährdung anzeigen.



WARNUNG

- Bezeichnet eine möglicherweise gefährliche Situation.
- Bei Nichtbeachtung kann Tod oder schwerste Verletzung die Folge sein.



HINWEIS

Informationen, die zum besseren Verständnis dienen.

Weitere Hinweise

- A Verweis auf eine Abbildung, z. B. Abbildung A.
- Verweis auf ein anderes Kapitel.

PRODUKTBESCHREIBUNG

Übersicht

<input type="checkbox"/> A	WaterTank 22 / 50	Anzahl
1	Tank	1
2	Anschluss Panzerschlauch	1
3	Montageplatte	1
4	Fuß	4
5	Abdeckung Druckventil	1

<input type="checkbox"/> A	ProMax Pressurekit	Anzahl
6	Druckschalter	1
7	Adapter	1
8	Schraube	2
9	Mutter	2
10	Unterlegscheibe	4
11	Teflondichtband	1

<input type="checkbox"/> A	ProMax Panzerschlauch	Anzahl
12	Panzerschlauch	1
13	Flachdichtung	2

Bestimmungsgemäße Verwendung

WaterTank 22 / 50, ProMax Pressurekit, im weiteren "Gerät" genannt, darf ausschließlich wie folgt verwendet werden:

- Ausschließlich zur Druckspeicherung des von einer Wasserpumpe kommenden Wassers in einer Brauchwasserversorgungsanlage (Hauswasserwerk).
- Zur Verwendung in Kombination mit einer Gartenpumpe.
- Betrieb unter Einhaltung der technischen Daten.
 - Vorgeschriebene Grenzwerte dürfen in keinem Fall überschritten werden!

Möglicher Fehlgebrauch

Für das Gerät gelten folgende Einschränkungen:

- Nicht an die Trinkwasserversorgung anschließen.
- Nicht geeignet für Trinkwasser.
- Andere Flüssigkeiten oder Gase dürfen in dem Gerät nicht gespeichert werden.
- Nicht für gewerbliche oder industrielle Zwecke verwenden.
- Nicht in Verbindung mit Chemikalien, Lebensmitteln, leicht brennbaren oder explosiven Stoffen einsetzen.

SICHERHEITSHINWEISE

Dieses Gerät kann von Kindern ab 8 Jahren und darüber sowie von Personen mit verringerten physischen, sensorischen oder mentalen Fähigkeiten oder Mangel an Erfahrung und Wissen benutzt werden, wenn sie beaufsichtigt oder bezüglich des sicheren Gebrauchs des Gerätes unterwiesen wurden und die daraus resultierenden Gefahren verstehen.

Kinder dürfen nicht mit dem Gerät spielen.

Reinigung und Benutzerwartung dürfen nicht von Kindern ohne Beaufsichtigung durchgeführt werden.

Druckanschluss

- Der auf dem Typenschild angegebene Vorpresdruck (p_0) darf nicht überschritten werden.

- Der auf dem Typenschild angegebene maximale Betriebsdruck (p_{max}) darf nicht überschritten werden.
- Die auf dem Typenschild angegebene maximale Betriebstemperatur (T_{max}) darf nicht überschritten werden.

Sicherer Betrieb

- Bei defektem Druckbehälter oder einer defekten Membrane darf der Tank nicht betrieben werden.
- Der Druckbehälter darf weder geschweißt noch gewaltsam geöffnet werden.
- Führen Sie nur Arbeiten am Gerät durch, die in dieser Anleitung beschrieben sind. Wenden Sie sich an eine autorisierte Kundendienststelle oder im Zweifelsfall an den Hersteller, wenn sich Probleme nicht beheben lassen.
- Führen Sie keine Arbeiten am Gerät durch, die von Fachleuten vorgenommen werden sollen.

AUFSTELLEN UND ANSCHLIESSEN



HINWEIS

Alle Anschlussleitungen müssen absolut dicht sein, da undichte Leitungen die Funktionsfähigkeit des Systems beeinträchtigen und zu Schäden führen können.

- Gewindeteile der Leitungen untereinander und die Verbindung zur Pumpe mit geeignetem Dichtmittel abdichten.
- Zu festes Anziehen von Kunststoffverschraubungen kann zu Beschädigungen führen. Übermäßige Kraft vermeiden.

DE

EN

FR

NL

ES

PT

IT

DA

NO

SV

FI

HU

PL

CS

SK

SL

HR

RO

BG

UK

RU

CN



HINWEIS

Beim Einsatz der Pumpe zur Hauswasserversorgung (kein Trinkwasser) müssen die örtlichen Vorschriften der Wasser- und Abwasserbehörden beachtet werden. Zusätzlich sind nationale und internationale Normen einzuhalten. OASE empfiehlt, sich im Bedarfsfall an eine Fachkraft zu wenden.

Druckschalter montieren

So gehen Sie vor:

B

1. Tank an geeigneter Stelle und mit gutem Zugang für Wartungsarbeiten an Vorder- und Rückseite aufstellen und am Boden befestigen.
2. Pumpe auf Montageplatte stellen und befestigen.
 - Mitgelieferte Schrauben, Muttern und Unterlegscheiben verwenden.
3. Adapter in die Pumpe einschrauben und eindichten.
4. Druckschalter auf den Adapter schrauben.

Anschlüsse herstellen

So gehen Sie vor:

- Den zum Anschluss erforderlichen Panzerschlauch nach Tabelle wählen:

WaterTank	ProMax Garden Classic	ProMax Garden
22 l	65 cm	80 cm
50 l	65 cm	80 cm

C

1. Druckschalter mit weiterführender Leitung verbinden.
2. Pumpe mit Saugleitung verbinden.
 - In der Saugleitung muss ein Rückschlagventil verbaut sein!

3. Panzerschlauch oben mit Druckschalter verbinden.

- Auf Vorhandensein und korrekten Sitz der Flachdichtung achten.

4. Panzerschlauch am Tank mit Anschluss Panzerschlauch verbinden.

- Auf Vorhandensein und korrekten Sitz der Flachdichtung achten.

INBETRIEBNAHME

So gehen Sie vor:

D

1. Netzstecker der Pumpe in die Steckdose des Druckschalters stecken.
2. Netzstecker des Druckschalters in die Steckdose stecken.
3. Pumpe einschalten.
 - Die Pumpe läuft so lange bis der Tank gefüllt ist. Danach schaltet der Druckschalter die Pumpe wieder ab.
4. Betriebsdruck am Manometer des Druckschalters ablesen und sicherstellen, dass der maximale Betriebsdruck in der Anlage nicht überschritten werden kann.
 - Betriebsdruck ggf. korrigieren. (→ Betriebsdruck kontrollieren)

BETRIEB

- Regelmäßig am Kesselventil den Vorpressdruck mit einem Luftdruckmesser kontrollieren. Das Ventil befindet sich auf der Druckbehälter-Rückseite. Die Anlage muss drucklos sein. (→ Vorpressdruck korrigieren)

Außerbetriebnahme des Geräts



HINWEIS

Der Druckbehälter darf erst demontiert werden, wenn er vollständig entleert und drucklos ist.

STÖRUNGSBESEITIGUNG



HINWEIS

Auch die Gebrauchsanleitung (Störungstabelle) der eingesetzten Pumpe beachten.

Störung	Ursache	Abhilfe
Pumpe läuft nicht an	Stromversorgung unterbrochen	Elektrische Steckverbindungen prüfen
	Pumpe ist ausgeschaltet	Pumpe einschalten
	Fehlerstrom-Schutzeinrichtung hat ausgelöst.	Gerät und Pumpe ausschalten und Netzstecker ziehen Dann OASE-Service kontaktieren
	Gerät ist defekt	
	Ihr Thermoschutz hat die Pumpe abgeschaltet	Pumpe abkühlen lassen und kontrollieren, ob Wassermangel herrscht.
	Zulässiger Höhenunterschied von 15 m zwischen Gerät und Wasserentnahmestelle ist überschritten	Höhenunterschied korrigieren
Pumpe fördert nicht oder fördert ungenügend	Betriebsdruck zu gering	Betriebsdruck korrigieren
	Druckeinstellung im Gerät nicht korrekt	Druckeinstellung im Gerät korrigieren
	Fehler bei der Montage	Montage korrekt ausführen
Pumpe schaltet ständig an und aus	Vorpresdruck im Tank zu gering	Vorpresdruck korrigieren

REINIGUNG UND WARTUNG



HINWEIS

Das Einstellen des Ein- und des Abschaltdruckes nur von einer Fachkraft durchführen lassen.

- Druckbehälter mindestens einmal im Jahr kontrollieren.
- Prüfen, ob der Vorpresdruck (p_0) dem auf dem Typenschild mitgeteiltem Wert entspricht. Toleranz $\pm 10\%$. (→ Technische Daten)
- Bei ungenügendem Vorpresdruck Wert auf den Vorgabewert bringen.
- Keine aggressiven Reinigungsmittel oder chemische Lösungen verwenden,

da sie das Gehäuse beschädigen oder die Funktion des Geräts beeinträchtigen können.

- Nach dem Reinigen alle Teile mit klarem Wasser gründlich abspülen.

Vorpresdruck korrigieren

Voraussetzung:

- Netzanschlussleitung des Druckschalters ist vom Netz getrennt.
- Mindestens eine Wasserentnahmestelle ist geöffnet, so dass die Anlage drucklos ist und das Manometer am Druckschalter anzeigt: 0 bar.

So gehen Sie vor:

- D

DE

EN

FR

NL

ES

PT

IT

DA

NO

SV

FI

HU

PL

CS

SK

SL

HR

RO

BG

UK

RU

CN

1. Abdeckung Druckventil entfernen
2. Luftpumpe mit eigenem Manometer an das Tankventil anlegen und Druck ablesen.
3. Ablesewert mit Vorgabewert gemäß Typenschild vergleichen. (→ Technische Daten)
4. Druck ggf. korrigieren.

Betriebsdruck kontrollieren



HINWEIS

Das Einstellen des Ein- und des Abschaltdruckes nur von einer Fachkraft durchführen lassen.

So gehen Sie vor:

- D
1. Druck am Manometer ablesen.
 2. Ablesewert mit Vorgabewert gemäß Typenschild vergleichen. (→ Technische Daten)
 3. Druckeinstellung ggf. durch Fachpersonal korrigieren lassen.

Membran ersetzen

So gehen Sie vor:

- E
1. Schrauben der Abdeckung Membran lösen und entfernen.
 2. Membranrand von Tanköffnung abheben und Membran ganz aus dem Tank herausziehen.
 3. Neue Membran einmal in Längsrichtung falten und in den Tank hineinschieben.
 4. Darauf achten, dass der Membranrand die Schraublöcher weder ganz noch teilweise bedeckt.
 5. Gerät in umgekehrter Reihenfolge zusammenbauen.

VERSCHLEIßTEILE

Folgende Komponenten sind Verschleißteile und unterliegen nicht der Gewährleistung:

- Membran

ENTSORGUNG



HINWEIS

Dieses Gerät darf nicht als Hausmüll entsorgt werden.

- Gerät durch Abschneiden der Kabel unbrauchbar machen und über das dafür vorgesehene Rücknahmesystem entsorgen.

TECHNISCHE DATEN

Beschreibung		WaterTank 22 / 50		
		22	50	
Material			Stahl	Stahl
Volumen Druckkessel		l	22	50
Gewicht		kg	4,9	7,6
Maximale Betriebstemperatur T_{\max}		°C	35	35
Minimale Betriebstemperatur T_{\min}		°C	4	4
Maximaler Betriebsdruck p_{\max}		bar	6	6
Durchmesser (\varnothing) Druckanschluss			1"	1"
Vorpresdruck p_0		bar	1,3 ... 1,9	1,3 ... 1,9
Abmessungen <input type="checkbox"/> B	Länge a	mm	450	525
	Breite b	mm	290	415
	Höhe c	mm	310	436
Montagelöcher <input type="checkbox"/> B	\varnothing d	mm	10	10
	Abstand e	mm	245	202
	Abstand f	mm	218	237

ProMax Pressurekit			
Bemessungsspannung		V AC	230
Bemessungsfrequenz		Hz	50
Bemessungsstrom		maximal	A
Schutzart			IP44
Anschluss Eingang Außengewinde			1"
Anschluss Ausgang Innengewinde			1"
Betriebsdruck		maximal	bar
Einschaltdruck		voreingestellt	bar
Abschaltdruck		voreingestellt	bar
Temperatur des gepumpten Wassers		max	°C
Netzanschlussleitung		Länge	m
Pumpenanschlussleitung		Länge	m
Abmessungen		Länge	mm
		Breite	mm
		Höhe	mm
Gewicht		kg	1,0

DE

EN

FR

NL

ES

PT

IT

DA

NO

SV

FI

HU

PL

CS

SK

SL

HR

RO



BG

UK

RU

CN

SYMBOLS AUF DEM GERÄT

IP 44	Geschützt gegen das Berühren gefährlicher Teile mit Gegenständen bis 1 mm Durchmesser. Geschützt gegen Spritzwasser von allen Seiten.
	Im Innenraum verwenden
	Nicht mit normalem Hausmüll entsorgen
	Gebrauchsanleitung lesen und beachten

Translation of the original Operating Instructions

INFORMATION ABOUT THIS OPERATING MANUAL

Welcome to OASE Living Water. You made a good choice with the purchase of this product **WaterTank 22 / 50, ProMax Pressurekit**.

Prior to commissioning the unit, please read the instructions of use carefully and fully familiarise yourself with the unit. Ensure that all work on and with this unit is only carried out in accordance with these instructions.

Adhere to the safety information for the correct and safe use of the unit.

Keep these instructions in a safe place! Please also hand over the instructions when passing the unit on to a new owner.

Symbols used in these instructions

Warnings

The warning information is categorised by signal words, which indicate the extent of the hazard.

WARNING

- Indicates a possibly hazardous situation.
- Non-observance may lead to death or serious injuries.

NOTE

Indicates information intended to give the user a better understanding.

Additional information

- A Reference to a figure, e.g. Fig. A.
- Reference to another section.

PRODUCT DESCRIPTION

Overview

<input type="checkbox"/> A	WaterTank 22 / 50	Quantity
1	Tank	1
2	Connection, reinforced hose	1
3	Mounting plate	1
4	Foot	4
5	Pressure valve cover	1

<input type="checkbox"/> A	ProMax Pressurekit	Quantity
6	Pressure switch	1
7	Adapter	1
8	Screw	2
9	Nut	2
10	Washer	4
11	Teflon sealing tape	1

<input type="checkbox"/> A	ProMax reinforced hose	Quantity
12	Reinforced hose	1
13	Flat sealing	2

Intended use

WaterTank 22 / 50, ProMax Pressurekit, referred to in the following as "unit", may only be used as specified in the following:

- Exclusively intended for pressurised storage of water coming from a water pump in a domestic water supply system.
- For use in combination with a garden pump.
- Operation under observance of the technical data.
 - Ensure that prescribed limit values are never exceeded.

Possible incorrect use

The following restrictions apply to the unit:

- Do not connect to the drinking water supply.
- Not suitable for drinking water.
- Never use the pressure tank for other fluids or for gases.
- Do not use for commercial or industrial purposes.
- Do not use in conjunction with chemicals, foodstuff, easily flammable or explosive substances.

SAFETY INFORMATION

This unit can be used by children aged 8 and above and by persons with reduced physical, sensory or mental capabilities or lack of experience and knowledge if they are supervised or have been instructed on how to use the unit in a safe way and they understand the hazards involved.

Do not allow children to play with the unit.

Only allow children to carry out cleaning and user maintenance under supervision.

Pressure connection

- Ensure that the pre-charge pressure (p_0) specified on the type plate is not exceeded.
- Ensure that the maximum operating pressure (p_{max}) specified on the type plate is not exceeded.
- Ensure that the maximum operating temperature (T_{max}) specified on the type plate is not exceeded.

Safe operation

- Never operate the tank with a defective pressure vessel or a defective diaphragm.
- Never carry out welding on or force open the pressure vessel.
- Only carry out work on the unit described in this manual. If problems cannot be overcome, please contact an authorised customer service point or, when in doubt, the manufacturer.
- Do not carry out any work on the unit that should be carried out by experts.

INSTALLATION AND CONNECTION

NOTE

Ensure that all connection lines are not leaking at all, as leaking lines can impair the functionality of the system and lead to damage.

- Use a suitable sealant to seal the threaded portions of the lines, and the connection to the pump.
- Overtightening of plastic screw connections can lead to damage. Avoid applying excessive force.

NOTE

When using the pump for supplying the house with water (not drinking water), it is necessary to adhere to the local regulations of the water and wastewater authorities. In addition, it is necessary to comply with national and international standards. OASE recommends consulting an expert if necessary.

Fitting the pressure switch

How to proceed:

B

1. Install the tank in a suitable position, allowing good access for maintenance work at the front and rear of the tank and fasten it to the ground.

2. Place the pump onto the mounting plate and fasten.
 - Use the screws, nuts and washers provided.
3. Screw the adapter into the pump and seal.
4. Screw the pressure switch onto the adapter.

Establishing the connections

How to proceed:

- Select the reinforced hose required for connection according to the table:

WaterTank	ProMax Garden Classic	ProMax Garden
22 l	65 cm	80 cm
50 l	65 cm	80 cm

C

1. Connect the pressure switch to the downstream line.
2. Connect the pump to the suction line.
 - Ensure that a non-return valve is installed in the suction line.
3. Connect the reinforced hose at the top to the pressure switch.
 - Ensure that the flat sealing is inserted and correctly seated.
4. Connect the reinforced hose to the tank at the reinforced hose connection.
 - Ensure that the flat sealing is inserted and correctly seated.

COMMISSIONING/START-UP

How to proceed:

D

1. Connect the power plug of the pump to the socket of the pressure switch.
2. Connect the power plug of the pressure switch to the mains socket.
3. Switch on the pump.
 - The pump will run until the tank is filled. Then the pressure switch will switch off the pump.
4. Read the operating pressure at the pressure gauge of the pressure switch and ensure that the maximum operating pressure in the system cannot be exceeded.
 - Correct the operating pressure if necessary. (→ Checking the operating pressure)

OPERATION

- Regularly check the pre-charge pressure at the vessel valve with an air gauge. The valve is at the rear of the pressure vessel. The system must be depressurised. (→ Correct the pre-charge pressure)

Shutting down the pump

NOTE

The pressure vessel may not be dismantled until it has been completely emptied and depressurised.

DE

EN

FR

NL

ES

PT

IT

DA

NO

SV

FI

HU

PL

CS

SK

SL

HR

RO

BG

UK

RU

CN

REMEDY OF FAULTS



NOTE

Adhere to the operating manual (malfunction table) of the pump used.

Malfunction	Cause	Remedy
Pump does not start.	Power supply interrupted	Check the electrical plug connections.
	The pump is switched off.	Switch on the pump.
	The fault current protection device has tripped.	Switch off the unit and pump and disconnect the power plug. Then contact the OASE Service.
	The unit is defective.	
	The thermal protection device has switched off the pump.	Allow the pump to cool down and check if there is insufficient water/no water.
	Permissible height difference of 15 m between the unit and the water fixture/water withdrawal point is exceeded.	Correct the height difference.
The pump is not delivering, or the delivered quantity is insufficient.	Operating pressure too low	Correct the operating pressure.
	Incorrect pressure setting in the unit	Correct the pressure setting in the unit.
	Installation error	Carry out the installation correctly.
The pump keeps switching on and off.	Pre-charge pressure in the tank too low	Correct the pre-charge pressure.

MAINTENANCE AND CLEANING



NOTE

The cut-in and switch-off pressure may only be adjusted by an expert.

- Check the pressure vessel at least once a year.
- Check whether the pre-charge pressure (p_0) shown corresponds to the value shown on the type plate. Tolerance $\pm 10\%$. (→ Technical data)
- If the pre-charge pressure is too low, increase it to the default value.

- Do not use aggressive cleaning agents or chemical solutions as they could attack the housing or impair the function of the unit.
- After cleaning, thoroughly rinse all parts in clean water.

Correct the pre-charge pressure

Prerequisite:

- The power connection cable of the pressure switch is disconnected from the power supply.
- At least one water fixture/water withdrawal point is open so that the system is depressurised and the pressure

gauge on the pressure switch shows: 0 bar.

How to proceed:

D

1. Remove the cover from the pressure valve.
2. Fit the air pump with its own pressure gauge to the tank valve and read off the pressure.
3. Compare the read off value to the default value according to the name plate. (→ Technical data)
4. Correct the pressure if necessary.

Checking the operating pressure



NOTE

The cut-in and switch-off pressure may only be adjusted by an expert.

How to proceed:

D

1. Read off the pressure at the pressure gauge.
2. Compare the read off value to the default value according to the name plate. (→ Technical data)
3. Have the pressure setting corrected by qualified expert personnel if correction is necessary.

Replacing the diaphragm

How to proceed:

E

1. Undo and remove the screws of the diaphragm cover.
2. Lift the edge of the diaphragm from the tank opening and pull the diaphragm completely out of the tank.
3. Fold the new diaphragm once longitudinally and push it into the tank.
4. Ensure that the edge of the membrane does not completely or partly cover the screw holes.
5. Reassemble the unit in the reverse order.

WEAR PARTS

The following components are wear parts and are excluded from the warranty:

- Membrane

DISPOSAL



NOTE

Do not dispose of this unit with domestic waste.

- Render the unit unusable beforehand by cutting the cables and dispose of the unit via the return system provided for this purpose.

DE

EN

FR

NL

ES

PT

IT

DA

NO

SV

FI

HU

PL

CS

SK

SL

HR

RO

BG

UK

RU



CN

TECHNICAL DATA

Description		WaterTank 22 / 50	
		22	50
Material		Steel	Steel
Pressure vessel volume	l	22	50
Weight	kg	4.9	7.6
Max. operating temperature T_{\max}	°C	35	35
Min. operating temperature T_{\min}	°C	4	4
Max. operating pressure p_{\max}	bar	6	6
Diameter (\varnothing) of the pressure connection		1"	1"
Pre-charge pressure p_0		bar	1.3 ... 1.9
Dimensions <input type="checkbox"/> B	Length a	mm	450
	Width b	mm	290
	Height c	mm	310
Mounting holes <input type="checkbox"/> B	\varnothing d	mm	10
	Distance e	mm	245
	Distance f	mm	218

ProMax Pressurekit			
Rated voltage		V AC	230
Rated frequency		Hz	50
Rated current	Max.	A	16
Protection type			IP44
Inlet connection, external thread			1"
Outlet connection, internal thread			1"
Operating pressure	Max.	bar	6
Cut-in pressure	Pre-set	bar	1.6
Switch-off pressure	Pre-set	bar	3
Temperature of the pumped water	Max.	°C	35
Power connection cable	Length	m	1.5
Pump connection cable	Length	m	0.2
Dimensions	Length	mm	155
	Width	mm	130
	Height	mm	85
Weight		kg	1.0

SYMBOLS ON THE UNIT

IP 44	Protection against touching dangerous components with objects up to 1 mm diameter. Splash-water protected on all sides.
	For use indoors.
	Do not dispose of with household waste.
	Read and adhere to the instructions for use.

DE

EN

FR

NL

ES

PT

IT

DA

NO

SV

FI

HU

PL

CS

SK

SL

HR

RO

BG

UK

RU

CN

Traduction de la notice d'emploi originale

EN CE QUI CONCERNE CETTE NOTICE D'EMPLOI

Bienvenue chez OASE Living Water. Avec l'acquisition du produit, **WaterTank 22 / 50, ProMax Pressurekit** vous avez fait le bon choix.

Avant la première utilisation de l'appareil, lire attentivement cette notice d'emploi et se familiariser avec l'appareil. Tous les travaux effectués avec et sur cet appareil devront être exécutés conformément aux directives ci-jointes.

Respecter impérativement les consignes de sécurité relatives à une utilisation correcte et en toute sécurité.

Conserver soigneusement cette notice d'emploi. Lors d'un changement de propriétaire, prière de transmettre également cette notice d'emploi.

Symboles dans cette notice d'emploi Avertissements

Dans cette notice, les avertissements sont classés par mots de signalisation qui indiquent l'ampleur du risque.



AVERTISSEMENT

- signale une situation éventuellement dangereuse.
- Le non-respect risque d'entraîner la mort ou des blessures graves.



REMARQUE

Informations favorisant une meilleure compréhension.

Autres remarques

- A Renvoi à l'illustration, p. ex. Figure A.
- Renvoi à un autre chapitre.

DESCRIPTION DU PRODUIT

Vue d'ensemble

<input type="checkbox"/> A	WaterTank 22 / 50	Nombre
1	Réservoir	1
2	Raccordement tuyau blindé	1
3	Plaque de montage	1
4	Pied	4
5	Couvercle de vanne de pression	1

<input type="checkbox"/> A	ProMax Pressurekit	Nombre
6	Manostat	1
7	Adaptateur	1
8	Vis	2
9	Écrou	2
10	Rondelle	4
11	Bande d'étanchéité téflon	1

<input type="checkbox"/> A	Tuyau blindé ProMax	Nombre
12	Tuyau blindé	1
13	Joint plat	2

Utilisation conforme à la finalité

WaterTank 22 / 50, ProMax Pressurekit, appelé par la suite «appareil», doit être utilisé exclusivement comme suit :

- Réservée au stockage sous pression de l'eau provenant d'une pompe à eau dans une installation pour approvisionnement en eau courante (installation d'eau domestique).
- Pour une utilisation en combinaison avec une pompe de jardin.
- Exploitation dans le respect des données techniques.
 - Les limites prescrites ne doivent en aucun cas être dépassées !

Éventuelle utilisation incorrecte

Les restrictions suivantes sont valables pour l'appareil :

- A ne pas raccorder à l'alimentation en eau potable.
- Non approprié pour l'eau potable.
- Ne pas stocker d'autres liquides ou gaz dans l'appareil.
- Ne pas utiliser à des fins commerciales ou industrielles.
- Ne pas utiliser en relation avec des produits chimiques, des produits alimentaires, des matériaux facilement inflammables ou explosifs.

CONSIGNES DE SECURITE

Attention:

Dans le cas où cet appareil serait utilisé par des mineurs de moins de 8 ans ainsi que par des personnes souffrant d'un handicap mental ou plus généralement par des personnes manquant d'expérience, un adulte averti devra être présent, qui renseignera le mineur ou la personne fragilisée concernée sur le bon emploi de ce matériel. Les enfants ne doivent pas jouer avec cet appareil. Ne pas laisser un enfant sans surveillance pour le nettoyage ou l'entretien.

Raccordement de pression

- La pression de précharge indiquée sur la plaque signalétique (p_0) ne doit pas être dépassée.

- La pression de service maximale indiquée sur la plaque signalétique (p_{max}) ne doit pas être dépassée.
- La température de service maximale indiquée sur la plaque signalétique (T_{max}) ne doit pas être dépassée.

Exploitation sécurisée

- Ne pas utiliser le réservoir en cas de récipient sous pression défectueux ou de membrane défectueuse.
- Le récipient sous pression ne doit ni être soudé, ni ouvert avec force.
- Exécuter des travaux sur l'appareil uniquement si ces derniers sont décrits dans la notice d'emploi. S'il est impossible de remédier aux problèmes, contacter le SAV agréé ou en cas de doute le constructeur.
- Ne pas exécuter des travaux sur l'appareil si ces derniers sont réservés aux spécialistes.

MISE EN PLACE ET RACCORDEMENT



REMARQUE

Tous les câbles de raccordement doivent être absolument étanches car des conduites perméables peuvent entraver la capacité fonctionnelle du système et conduire à des dommages.

- Étanchéfier les pièces filetées des conduites entre elles et le raccordement à la pompe avec un dispositif d'étanchéité adapté.
- Le serrage trop fort des raccords vissés en plastique peut conduire à des dommages. Éviter les contraintes excessives.



REMARQUE

Les prescriptions des autorités régionales chargées de la gestion de l'eau et de l'assainissement doivent être prises en compte lors de l'utilisation de la pompe pour l'alimentation en eau domestique (non potable). De plus, les normes nationales et internationales sont à respecter. OASE recommande de s'adresser à un technicien en cas de besoin.

Monter le manostat

Voici comment procéder :

B

1. Installer le réservoir sur un emplacement approprié, et le fixer au sol en assurant un bon accès pour les travaux d'entretien à l'avant et à l'arrière.
2. Poser et fixer la pompe sur la plaque de montage.
 - Utiliser les vis, les écrous, et les rondelles fournies.
3. Visser l'adaptateur dans la pompe et étanchéifier.
4. Visser le manostat sur l'adaptateur.

Effectuer les raccordements

Voici comment procéder :

- Choisir le tuyau blindé nécessaire au raccordement selon le tableau :

WaterTank	ProMax Garden Classic	ProMax Garden
22 l	65 cm	80 cm
50 l	65 cm	80 cm

C

1. Brancher le manostat avec le câble sortant.
2. Brancher la pompe au conduit d'aspiration.
 - Un clapet anti-retour doit être monté dans le conduit d'aspiration !

3. Brancher le tuyau blindé en haut avec le manostat.
 - Vérifier que le joint plat est présent et bien en place.
4. Brancher le tuyau blindé du réservoir au raccordement de tuyau blindé.
 - Vérifier que le joint plat est présent et bien en place.

MISE EN SERVICE

Voici comment procéder :

D

1. Brancher la fiche secteur de la pompe à la prise de courant du manostat.
2. Brancher la fiche secteur du manostat à la prise de courant.
3. Connecter la pompe.
 - La pompe fonctionne jusqu'à ce que le réservoir soit rempli. Le manostat arrête ensuite la pompe.
4. Lire la pression de service sur le manomètre du manostat, et s'assurer que la pression de service maximale dans l'installation ne peut pas être dépassée.
 - Le cas échéant, corriger la pression de service. (→ Contrôler la pression de service)

EXPLOITATION

- Contrôler régulièrement la pression de précharge sur la vanne de cuve à l'aide d'un manomètre. La vanne se trouve sur l'arrière du récipient sous pression. L'installation doit être hors pression. (→ Corriger la pression de précharge)

Mise hors circuit de l'appareil.



REMARQUE

Le récipient sous pression peut uniquement être démonté lorsqu'il est complètement vide et hors pression.

ÉLIMINATION DES DERANGEMENTS

REMARQUE

Respecter aussi les instructions de service (tableau des défauts) de la pompe utilisée.

Défaut	Cause	Remède
La pompe ne démarre pas	Alimentation en courant coupée	Vérifier les raccords à fiches électriques
	La pompe est hors circuit	Connecter la pompe
	Le fusible pour courant de fuite a sauté.	Mettre l'appareil et la pompe hors tension, retirer la fiche secteur, et contacter le SAV OASE.
	L'appareil est défectueux	
	Le dispositif de protection thermique a mis la pompe hors circuit	Laisser la pompe refroidir et contrôler si il y a un manque d'eau.
	La différence de hauteur de 15°m admissible entre l'appareil et le point de prélèvement d'eau est dépassée	Corriger la différence de hauteur
La pompe ne refoule pas ou ne refoule pas assez	Pression de service insuffisante	Corriger la pression de service.
	Réglage de pression incorrect dans l'appareil	Corriger le réglage de pression dans l'appareil
	Erreur de montage	Réaliser le montage correctement
La pompe s'arrête et démarre constamment	Pression de précharge trop faible dans le réservoir	Corriger la pression de précharge.

NETTOYAGE ET ENTRETIEN

REMARQUE

Uniquement faire effectuer le réglage de la pression d'enclenchement et de disjonction par un technicien.

- Contrôler le récipient sous pression au minimum une fois par an.
- Contrôler si la pression de précharge (p_0) correspond à la valeur indiquée sur la plaque signalétique. Tolérance $\pm 10\%$. (→ Caractéristiques techniques)
- Régler la valeur sur la valeur par défaut lors d'une pression de précharge insuffisante.
- N'utiliser ni des produits de nettoyage agressifs, ni des solutions chimiques qui risqueraient d'attaquer le corps ou d'entraver le fonctionnement de l'appareil.
- Après le nettoyage, rincer méticuleusement toutes les pièces à l'eau claire.

Corriger la pression de précharge

Prérequis :

- Le câble de raccordement du manostat est débranché du secteur.
- Au moins un point de prélèvement d'eau est ouvert, de sorte que l'installation est hors pression et que le manomètre au manostat indique : 0 bar.

Voici comment procéder :

D

1. Retirer le couvercle de vanne de pression
2. Poser la pompe à air avec son manomètre contre la vanne du réservoir et lire la pression.
3. Comparer la valeur relevée à la valeur par défaut conformément à la plaque signalétique. (→ Caractéristiques techniques)
4. Corriger éventuellement la pression.

Contrôler la pression de service



REMARQUE

Uniquement faire effectuer le réglage de la pression d'enclenchement et de disjonction par un technicien.

Voici comment procéder :

D

1. Lire la pression sur le manomètre.
2. Comparer la valeur relevée à la valeur par défaut conformément à la plaque signalétique. (→ Caractéristiques techniques)
3. Éventuellement faire corriger le réglage de pression par un personnel spécialisé.

Remplacer la membrane

Voici comment procéder :

E

1. Dévisser et enlever les vis du couvercle de membrane.
2. Soulever le bord de la membrane de l'ouverture du réservoir, et retirer complètement la membrane du réservoir.
3. Plier la nouvelle membrane une fois dans le sens de la longueur et l'introduire dans le réservoir.
4. Veiller à ce que le bord de la membrane ne recouvre ni totalement ni partiellement les trous de vis.
5. Remonter l'appareil en suivant l'ordre inverse.

PIECES D'USURE

Les composants suivants sont des pièces d'usure et ne sont pas couverts par la garantie.

- Membrane

RECYCLAGE



REMARQUE

Il est interdit de mettre cet appareil au rebut en l'évacuant vers la gestion des ordures ménagères.



- Rendre l'appareil inutilisable en coupant le câble et le mettre au rebut en utilisant le système de retour prévu à cet effet.

CARACTERISTIQUES TECHNIQUES

Description		WaterTank 22 / 50		
		22	50	
Matériau		Acier	Acier	
Volume du réservoir sous pression	l	22	50	
Poids	kg	4,9	7,6	
Température de service maximale T_{max}	°C	35	35	
Température de service minimale T_{min}	°C	4	4	
Pression de service maximale p_{max}	bar	6	6	
Diamètre (∅) raccordement de pression		1"	1"	
Pression de précharge p_0	bar	1.3 ... 1.9	1.3 ... 1.9	
Dimensions <input type="checkbox"/> B	Longueur a	mm	450	525
	Largeur b	mm	290	415
	Hauteur c	mm	310	436
Trous de montage <input type="checkbox"/> B	∅ d	mm	10	10
	Distance e	mm	245	202
	Distance f	mm	218	237

ProMax Pressurekit			
Tension assignée		V CA	230
Fréquence de réseau		Hz	50
Courant assigné	maximal	A	16
Indice de protection			IP44
Raccordement entrée filetage			1"
Raccordement sortie filetage			1"
Pression de service	maximal	bar	6
Pression d'enclenchement	préréglée	bar	1,6
Pression de disjonction	préréglée	bar	3
Température de l'eau pompée	maximal	°C	35
Câble d'alimentation électrique.	Longueur	m	1,5
Câble de raccordement de la pompe	Longueur	m	0,2
Dimensions	Longueur	mm	155
	Largeur	mm	130
	Hauteur	mm	85
Poids		kg	1,0

SYMBOLES SUR L'APPAREIL

IP 44	Protégé contre le contact avec des pièces dangereuses avec des objets de jusqu'à 1 mm de diamètre. Protégé la projection d'eau de toutes parts.
	Pour une utilisation en intérieur.
	A ne pas évacuer dans les ordures ménagères
	Lire et respecter la notice d'utilisation

Vertaling van de oorspronkelijke gebruiksaanwijzing

OVER DEZE GEBRUIKSAANWIJZING

Welkom bij OASE Living Water. Met de aanschaf van het product **WaterTank 22 / 50, ProMax Pressurekit** heeft u een goede keuze gemaakt.

Voordat u het apparaat in gebruik neemt dient u de gebruiksaanwijzing zorgvuldig door te lezen en zich met het apparaat vertrouwd te maken. Alle werkzaamheden aan en met dit apparaat mogen uitsluitend verricht worden als ze conform de onderhavige handleiding zijn.

Houdt u zich voor een juist en veilig gebruik stipt aan de veiligheidsvoorschriften.

Bewaar deze gebruiksaanwijzing zorgvuldig. Geef de gebruiksaanwijzing aan de nieuwe eigenaar wanneer het apparaat van eigenaar verwisselt.

Symbolen in deze handleiding

Waarschuwingen

De waarschuwingen in deze handleiding zijn met signaalwoorden gemarkeerd, die de mate van gevaar aangeven.



WAARSCHUWING

- Betekent een mogelijk gevaarlijke situatie.
- Bij niet aanhouden van de instructie kan dodelijk of ernstig lichamelijk letsel het gevolg zijn.



OPMERKING

Informatie, die is bedoeld voor een beter begrip.

Overige instructies

- A Verwijst naar een afbeelding, bijvoorbeeld afbeelding A.
- Verwijst naar een ander hoofdstuk.

PRODUCTBESCHRIJVING

Overzicht

<input type="checkbox"/> A	WaterTank 22 / 50	Aantal
1	Tank	1
2	Aansluiting gepantserde slang	1
3	Montageplaat	1
4	Voet	4
5	Afdekking drukventiel	1

<input type="checkbox"/> A	ProMax Pressurekit	Aantal
6	Drukschakelaar	1
7	Adapter	1
8	Schroef	2
9	Moer	2
10	Vulring	4
11	Teflon afdichtingsband	1

<input type="checkbox"/> A	ProMax gepantserde slang	Aantal
12	Gepantserde slang	1
13	Vlakke pakking	2

Beoogd gebruik

WaterTank 22 / 50, ProMax Pressurekit, verder "apparaat" genoemd, mag alleen als volgt worden gebruikt:

- Uitsluitend voor de drukopslag van het van een waterpomp komende water in een huishoudwatervoorzieningsinstallatie (huiswaterinstallatie).
- Voor gebruik in combinatie met een tuinpomp.
- Gebruik onder naleving van de technische gegevens.
 - De voorgeschreven grenswaarden mogen in geen geval worden overschreden!

Mogelijk verkeerd gebruik

De volgende inperkingen gelden voor het apparaat:

- Niet aansluiten op de drinkwatervoorziening.
- Niet geschikt voor drinkwater.
- Andere vloeistoffen of gasen mogen niet in het apparaat worden opgeslagen!
- Niet gebruiken voor commerciële of industriële doeleinden.
- Niet gebruiken in combinatie met chemicaliën, levensmiddelen, licht brandbare of explosieve stoffen.

VEILIGHEIDSINSTRUCTIES

Dit apparaat kan worden gebruikt door kinderen vanaf 8 jaar en daarnaast door personen met verminderde fysieke, sensorische of mentale vermogens of een gebrek aan ervaring en kennis, mits zij onder toezicht staan of geïnstrueerd werden over het veilige gebruik van het apparaat en de gevaren begrijpen, die hiermee samenhangen.

Kinderen mogen niet met het apparaat spelen.

Reiniging en onderhoud door de gebruiker mogen niet worden uitgevoerd door kinderen, die niet onder toezicht staan.

Drukaansluiting

- De op de typeplaat opgegeven voerpersdruk (p_0) mag niet worden overschreden.

- De op de typeplaat opgegeven maximale bedrijfsdruk (p_{max}) mag niet worden overschreden.
- De op de typeplaat opgegeven maximale bedrijfstemperatuur (T_{max}) mag niet worden overschreden.

Veilig gebruik

- Bij een defecte druktank of een defect membraan mag de tank niet worden gebruikt!
- Aan de druktank mag niet worden gelast en deze mag niet met geweld worden geopend.
- Voer alleen werkzaamheden aan het apparaat uit, die in deze gebruiksaanwijzing zijn beschreven. Neem contact op met een erkende serviceafdeling of bij twijfel met de fabrikant, in het geval dat problemen niet kunnen worden verholpen.
- Voer geen werkzaamheden aan het apparaat uit, die door vakspecialisten moeten worden uitgevoerd.

PLAATSEN EN AANSLUITEN



OPMERKING

Alle aansluitleidingen moeten absoluut dicht zijn, omdat niet goed afgedichte leidingen de werking van het systeem beïnvloeden en schade kunnen veroorzaken.

- Schroefdraaddelen van de leidingen onderling en de verbinding met de pomp met een geschikt afdichtmiddel afdichten.
- Te vast aandraaien van kunststof schroefkoppelingen kan schade veroorzaken. Vermijd overmatige kracht.

 OPMERKING

Bij de toepassing van de pomp voor huiswatervoorziening (geen drinkwater) moeten de plaatselijke voorschriften van de water- en afvalwaterautoriteiten worden aangehouden. Bovendien moeten alle nationale en internationale normen worden aangehouden. OASE adviseert, indien nodig een specialist in te schakelen.

Drukschakelaar monteren

Zo gaat u te werk:

B

1. Tank op een geschikte locatie en met goede toegankelijkheid voor onderhoudswerkzaamheden aan de voor- en achterzijde opstellen en op de vloer bevestigen.
2. Pomp op de montageplaats zetten en bevestigen.
 - Gebruik de meegeleverde schroeven, moeren en vulringen.
3. Adapter in de pomp schroeven en afdichten.
4. Drukschakelaar op de adapter schroeven.

Aansluitingen uitvoeren

Zo gaat u te werk:

- Kies de voor de aansluiting benodigde gepantserde slang uit de tabel:

WaterTank	ProMax Garden Classic	ProMax Garden
22 l	65 cm	80 cm
50 l	65 cm	80 cm

C

1. Drukschakelaar met de kabel verbinden.
2. Pomp met de aanzuigleiding verbinden.
 - In de aanzuigleiding moet een terugslagklep zijn opgenomen!
3. Gepantserde slang boven met de drukschakelaar verbinden.

- Let erop dat de vlakke afdichting aanwezig is en op de juiste manier is geplaatst.

4. Gepantserde slang op de tank verbinden met de daarvoor bedoelde aansluiting.

- Let erop dat de vlakke afdichting aanwezig is en op de juiste manier is geplaatst.

INGEBRUIKNAME

Zo gaat u te werk:

D

1. Netstekker van de pomp in de contactdoos van de drukschakelaar steken.
2. Steek de netstekker van de drukschakelaar in het stopcontact.
3. Pomp aanzetten.
 - De pomp loopt tot de tank is gevuld. Daarna schakelt de drukschakelaar de pomp weer uit.
4. Bedrijfsdruk op de manometer van de drukschakelaar aflezen en waarborgen, dat de maximale bedrijfsdruk in de installatie niet kan worden overschreden.
 - Bedrijfsdruk eventueel corrigeren (→ Bedrijfsdruk controleren)

WERKING

- Regelmatig op het ketelventiel de voerpersdruk met een luchtdrukmeter controleren. Het ventiel bevindt zich aan de achterzijde van de druktank. De installatie moet drukloos zijn. (→ Voorpersdruk corrigeren)

Buitenbedrijfstelling van het apparaat** OPMERKING**

De druktank mag pas worden gedemonteerd, wanneer deze volledig leeg en drukloos is.

STORINGEN VERHELPE



OPMERKING

Ook de gebruikshandleiding (storingstabel) van de gebruikte pomp aanhouden.

Storing	Oorzaak	Oplossing
Pomp start niet	Voeding onderbroken	Controleer de elektrische stekkers
	Pomp is uitgeschakeld	Pomp inschakelen
	Aardlekschakelaar is geactiveerd.	Apparaat en pomp uitschakelen en de netstekker losmaken. Dan contact opnemen met de OASE-service.
	Apparaat is defect	
	De thermische beveiliging heeft de pomp uitgeschakeld	Laat de pomp afkoelen en controleer, of er watergebrek is.
	Het toegestane hoogteverschil van 15 m tussen apparaat en wateraftappunt is overschreden	Hoogteverschil corrigeren
Pomp pompt niet of onvoldoende	Bedrijfsdruk is te laag	Bedrijfsdruk corrigeren
	Drukinstelling in het apparaat niet juist	Drukinstelling in het apparaat corrigeren
	Fout bij de montage	Montage correct uitvoeren
Pomp schakelt constant aan en uit	Voorpersdruk in de tank te laag	Voorpersdruk corrigeren

REINIGING EN ONDERHOUD



OPMERKING

Het instellen van de in- en uitschakeldruk alleen laten uitvoeren door een specialist.

- Druktank minimaal eenmaal per jaar controleren.
- Controleer, of de voorpersdruk (p_0) overeenkomt met de waarde die is vermeld op de typeplaat. Tolerantie $\pm 10\%$. (→ Technische gegevens)
- Breng bij onvoldoende voorpersdruk de waarde op de voorgeschreven waarde.
- Gebruik geen agressieve reinigingsmiddelen of chemische oplossingen omdat daardoor de behuizing of de werking kan worden aangetast.

- Na het reinigen alle delen met schoon water afspoelen.

Voorpersdruk corrigeren

Voorwaarde:

- De netaansluitkabel van de drukschakelaar is van de netvoeding losgekoppeld.
- Minimaal één wateraftappunt is geopend, zodat de installatie drukloos is en de manometer op de drukschakelaar toont: 0 bar.

Zo gaat u te werk:

D

1. Afdekking drukventiel verwijderen

2. Luchtpomp met eigen manometer op het tankventiel aansluiten en de druk aflezen.
3. Afleeswaarde vergelijken met de instelwaarde conform de typeplaat. (→ Technische gegevens)
4. Druk eventueel corrigeren

Bedrijfsdruk controleren



OPMERKING

Het instellen van de in- en uitschakeldruk alleen laten uitvoeren door een specialist.

Zo gaat u te werk:

D

1. Druk op de manometer aflezen.
2. Afleeswaarde vergelijken met de instelwaarde conform de typeplaat. (→ Technische gegevens)
3. Drukinstelling eventueel door specialisten laten corrigeren.

Membranen vervangen

Zo gaat u te werk:

E

1. Schroeven van de afdekking membraan losmaken en verwijderen.
2. Membraanrand van de tankopening tillen en membraan geheel uit de tank trekken.
3. Nieuw membraan eenmaal in de langsrichting vouwen en in de tank schuiven.
4. Let erop, dat de membraanranden de schroefgaten niet geheel of gedeeltelijk bedekken.
5. Bouw het apparaat in omgekeerde volgorde samen.

SLIJTAGEDELEN

De volgende componenten zijn slijtageonderdelen en vallen niet onder de garantie:

- Membraan

AFVOER VAN HET AFGEDANKTE APPARAAT



OPMERKING

Dit apparaat niet met het huishoudelijk afval afvoeren!



- Apparaat door afknippen van de voedingskabel onbruikbaar maken en via het daarvoor bedoelde innamesysteem afvoeren.

TECHNISCHE GEGEVENS

Omschrijving		WaterTank 22 / 50		
		22	50	
Materiaal			Staal	Staal
Volume drukketel		l	22	50
Massa		kg	4,9	7,6
Maximale bedrijfstemperatuur T_{\max}		°C	35	35
Minimale bedrijfstemperatuur T_{\min}		°C	4	4
Maximale bedrijfsdruk p_{\max}		bar	6	6
Diameter (Ø) drukaansluiting			1"	1"
Voorpersdruk p_0		bar	1.3 ... 1.9	1.3 ... 1.9
Afmetingen □ B	Lengte a	mm	450	525
	Breedte b	mm	290	415
	Hoogte c	mm	310	436
Montagegaten □ B	Ø d	mm	10	10
	Afstand e	mm	245	202
	Afstand f	mm	218	237

ProMax Pressurekit			
Nominale spanning		V~	230
Nominale frequentie		Hz	50
Nominale stroom		maximaal	A
Beschermingsgraad			IP44
Aansluiting ingang buitendraad			1"
Aansluiting uitgang binnendraad			1"
Bedrijfsdruk		maximaal	bar
Inschakeldruk		vooringesteld	bar
Uitschakeldruk		vooringesteld	bar
Temperatuur van het gepompte water		max	°C
Netaansluitkabel		Lengte	m
Pompaansluitleiding		Lengte	m
Afmetingen		Lengte	mm
		Breedte	mm
		Hoogte	mm
Massa		kg	1,0

SYMBOLLEN OP HET APPARAAT

IP 44	Beschermt tegen het aanraken van gevaarlijke delen met voorwerpen tot 1 mm doorsnede. Van alle zijden beschermd tegen spatwater.
	Binnen gebruiken.
	Niet verwijderen samen met het normale huishoudelijke afval.
	Gebruikshandleiding lezen en aanhouden

DE

EN

FR

NL

ES

PT

IT

DA

NO

SV

FI

HU

PL

CS

SK

SL

HR

RO

BG

UK

RU

CN

Traducción de las instrucciones de uso originales

SOBRE ESTAS INSTRUCCIONES DE USO

Bienvenido a OASE Living Water. La compra del producto **WaterTank 22 / 50, ProMax Pressurekit** es una buena decisión.

Lea minuciosamente las instrucciones y familiarícese con el equipo antes de usar el mismo por primera vez. Todos los trabajos en y con este equipo sólo se deben ejecutar conforme a estas instrucciones.

Tenga necesariamente en cuenta las indicaciones de seguridad para garantizar un uso correcto y seguro del equipo.

Guarde cuidadosamente estas instrucciones. Entregue estas instrucciones al nuevo propietario en caso de cambio de propietario.

Símbolos en estas instrucciones

Indicaciones de advertencia

Las indicaciones de advertencia contenidas en estas instrucciones están clasificadas mediante palabras de advertencia que muestran la dimensión del peligro.



ADVERTENCIA

- Denomina una situación posiblemente peligrosa.
- En caso de incumplimiento, la consecuencia puede ser la muerte o una lesión muy grave.



INDICACIÓN

Informaciones para un mejor entendimiento.

Otras indicaciones

- A Referencia a una ilustración, p. ej. ilustración A.
- Referencia a otro capítulo.

DESCRIPCIÓN DEL PRODUCTO

Vista sumaria

<input type="checkbox"/> A	WaterTank 22 / 50	Cantidad
1	Tanque	1
2	Conexión manguera reforzada	1
3	Placa de montaje	1
4	Pie	4
5	Cubierta válvula de presión	1

<input type="checkbox"/> A	ProMax Pressurekit	Cantidad
6	Presostato	1
7	Adaptador	1
8	Tornillo	2
9	Tuerca	2
10	Arandela	4
11	Cinta de obturación de teflón	1

<input type="checkbox"/> A	Manguera reforzada ProMax	Cantidad
12	Manguera reforzada	1
13	Junta plana	2

Uso conforme a lo prescrito

WaterTank 22 / 50, ProMax Pressurekiten lo sucesivo, "el equipo", solo puede utilizarse de la siguiente manera:

- Exclusivamente para almacenar la presión del agua que viene de una bomba de agua en una planta de alimentación de agua industrial (bomba autoaspirante).
- Para emplear en combinación con una bomba de jardín.
- Operación observando los datos técnicos.
 - Está prohibido sobrepasar los valores límites prescritos.

Posible uso erróneo

Para el equipo son válidas las siguientes limitaciones:

- No conecte el equipo a la línea de alimentación de agua potable.
- No apropiado para agua potable.
- Está prohibido almacenar otros líquidos o gases en el equipo.
- No emplee el equipo para fines industriales.
- No emplee el equipo en combinación con productos químicos, alimentos y sustancias fácilmente inflamables o explosivas.

INDICACIONES DE SEGURIDAD

Este equipo puede ser utilizado por niños a partir de 8 años y mayores así como por personas con capacidades físicas, sensoriales o mentales reducidas o que no dispongan de la experiencia y conocimientos necesarios, cuando sean supervisados o hayan sido instruidos en el uso seguro del equipo y los posibles peligros resultantes.

Los niños no deben jugar con el equipo.

Está prohibido que los niños ejecuten la limpieza y el mantenimiento sin supervisión.

Conexión de presión

- Está prohibido sobrepasar la presión de prensado previo indicada en la placa de datos técnicos (p_0).

- Está prohibido sobrepasar la presión de servicio máxima indicada en la placa de datos técnicos (p_{max}).
- Está prohibido sobrepasar la temperatura de servicio máxima indicada en la placa de datos técnicos (T_{max}).

Funcionamiento seguro

- Está prohibido operar el tanque con un depósito de presión defectuoso o una membrana defectuosa.
- Está prohibido soldar o abrir con fuerza el depósito de presión.
- Ejecute en el equipo sólo los trabajos descritos en estas instrucciones. Si no es posible solucionar los problemas diríjase a una oficina de atención a los clientes o en caso de dudas al fabricante.
- No ejecute ningunos trabajos en el equipo que sólo pueda realizar personal especializado.

EMPLAZAMIENTO Y CONEXIÓN

INDICACIÓN

Todas las líneas de conexión tienen que ser absolutamente estancas, porque tuberías no estancas pueden mermar el funcionamiento del sistema y producir daños.

- Selle las piezas roscadas de las tuberías y la conexión a la bomba con un sellador apropiado.
- Se pueden producir daños si los racores de plástico se aprietan demasiado. Evite el empleo de una fuerza excesiva.



INDICACIÓN

Si la bomba se emplea para la alimentación de agua doméstica (no agua potable) se tienen que considerar las prescripciones locales de las autoridades del agua y las aguas residuales. Se tienen que cumplir además las normas nacionales e internacionales. OASE recomienda el asesoramiento por personal especializado si fuera necesario.

Montaje del presostato

Proceda de la forma siguiente:

B

1. Emplace el tanque en un lugar apropiado y con buen acceso para los trabajos de mantenimiento en el lado delantero y trasero y en el suelo.
2. Emplace la bomba sobre la placa de montaje y fíjela.
 - Emplee los tornillos, tuercas y arandelas suministrados.
3. Atornille el adaptador en la bomba y séllelo.
4. Atornille el presostato en el adaptador.

Establecimiento de las conexiones

Proceda de la forma siguiente:

- Seleccione la manguera reforzada que se necesita para la conexión conforme a la tabla:

WaterTank	ProMax Garden Classic	ProMax Garden
22 l	65 cm	80 cm
50 l	65 cm	80 cm

C

1. Una el presostato con la línea siguiente.
2. Una la bomba con la tubería de aspiración.
 - En la tubería de aspiración tiene que estar montada una válvula antirretorno.

3. Una la manguera reforzada arriba con el presostato.

- Garantice la existencia y el asiento correcto de la junta plana.

4. Una la manguera reforzada en el tanque con la conexión de la manguera reforzada.

- Garantice la existencia y el asiento correcto de la junta plana.

PUESTA EN MARCHA

Proceda de la forma siguiente:

D

1. Enchufe la clavija de red de la bomba en el tomacorriente del presostato.
2. Enchufe la clavija de red del presostato en el tomacorriente.
3. Conecte la bomba.
 - La bomba marcha mientras el tanque esté lleno. Después, el presostato desconecta de nuevo la bomba.
4. Lea la presión de servicio en el manómetro del presostato y garantice que no se sobrepase la presión de servicio máxima en la instalación.
 - Corrija la presión de servicio si fuera necesario. (→ Control de la presión de servicio)

FUNCIONAMIENTO

- Controle regularmente la presión de prensado previo en la válvula de caldera con un manómetro. La válvula se encuentra en el lado trasero del depósito de presión. La instalación tiene que estar sin presión. (→ Corrección de la presión de prensado previo)

Puesta fuera de servicio del equipo



INDICACIÓN

El presostato sólo se debe desmontar cuando esté completamente vacío y sin presión.

ELIMINACIÓN DE FALLOS

INDICACIÓN

Tenga también en cuenta las instrucciones de uso (tabla de fallos) de la bomba empleada.

Fallo	Causa	Acción correctora
La bomba no arranca	Alimentación de corriente interrumpida	Comprobar las conexiones de enchufe eléctricas
	La bomba está desconectada	Conectar la bomba
	El dispositivo de protección contra corriente de fuga se activó.	Desconecte el equipo y la bomba y saque la clavija de la red. Póngase después en contacto con el personal de servicio de OASE.
	El equipo está defectuoso.	
	Su protección térmica desconectó la bomba.	Deje enfriar la bomba y controle si hay falta de agua.
	La diferencia de altura permisible de 15 m entre el equipo y el punto de toma de agua está sobrepasada.	Corrija la diferencia de altura.
La bomba no transporta o transporta insuficientemente.	Presión de servicio muy baja	Corrija la presión de servicio
	Ajuste de presión en el equipo no correcto	Corrija la presión de servicio en el equipo.
	Error durante el montaje	Ejecute correctamente el montaje.
La bomba se conecta y desconecta continuamente.	Presión de prensado previo en el tanque muy baja	Corrija la presión de prensado previo

LIMPIEZA Y MANTENIMIENTO

INDICACIÓN

Encargue el ajuste de la presión de conexión y desconexión sólo a personal especializado.

- Controle como mínimo una vez al año el depósito de presión.
- Compruebe si la presión de prensado previo (p_0) se corresponde con el valor

indicado en la placa de datos técnicos. Tolerancia +/- 10%. (→ Datos técnicos)

- Si la presión de prensado previo no es suficiente ponga el valor al valor especificado.
- No emplee productos de limpieza o soluciones químicas agresivas, porque se puede dañar la caja o mermar el funcionamiento del equipo.

- Después de la limpieza enjuague minuciosamente todas las piezas con agua clara.

Corrección de la presión de prensado previo

Condición:

- La línea de conexión de red del presostato está separada de la red.
- Está abierto como mínimo un punto de toma de agua por lo que la instalación está sin presión y el manómetro en el presostato indica: 0 bar.

Proceda de la forma siguiente:

D

1. Quite la cubierta de la válvula de presión.
2. Coloque una bomba de aire con manómetro propio en la válvula del tanque y lea la presión.
3. Compare el valor leído con el valor especificado en la placa de datos técnicos. (→ Datos técnicos)
4. Corrija la presión si fuera necesario.

Control de la presión de servicio

INDICACIÓN

Encargue el ajuste de la presión de conexión y desconexión sólo a personal especializado.

Proceda de la forma siguiente:

D

1. Lea la presión en el manómetro.
2. Compare el valor leído con el valor especificado en la placa de datos técnicos. (→ Datos técnicos)
3. Encargue a personal especializado la corrección del ajuste de presión si fuera necesario.

Sustituya la membrana

Proceda de la forma siguiente:

E

1. Suelte los tornillos de la cubierta de la membrana y quítelos.
2. Eleve el borde de la membrana de la abertura del tanque y saque la membrana completamente del tanque.
3. Pliegue la membrana nueva una vez en sentido longitudinal e introdúzcala en el tanque.
4. Garantice que el borde de la membrana no cubra completa ni parcialmente los agujeros de los tornillos.
5. Monte el equipo en secuencia contraria.

PIEZAS DE DESGASTE

Los siguientes componentes son piezas de desgaste y no entran en la prestación de garantía:

- Membrana

DESECHO



INDICACIÓN

Está prohibido desechar este equipo en la basura doméstica.



- Inutilice el equipo cortando el cable y entréguelo al sistema de recogida previsto.

DATOS TÉCNICOS

Descripción		WaterTank 22 / 50		
		22	50	
Material		Acero	Acero	
Volumen caldera a presión	l	22	50	
Peso	kg	4,9	7,6	
Temperatura de servicio máxima T_{max}	°C	35	35	
Temperatura de servicio mínima T_{min}	°C	4	4	
Presión de servicio máxima p_{max}	bar	6	6	
Diámetro (\varnothing) conexión de presión		1"	1"	
Presión de prensado previo p_0	bar	1.3 a 1.9	1.3 a 1.9	
Medidas <input type="checkbox"/> B	Longitud a	mm	450	525
	Anchura b	mm	290	415
	Altura c	mm	310	436
Agujeros de montaje <input type="checkbox"/> B	\varnothing d	mm	10	10
	Distancia e	mm	245	202
	Distancia f	mm	218	237

ProMax Pressurekit			
Tensión de referencia		V CA	230
Frecuencia de referencia		Hz	50
Corriente de referencia	máxima	A	16
Categoría de protección			IP44
Conexión entrada rosca exterior			1"
Conexión salida rosca interior			1"
Presión de servicio	máxima	bar	6
Presión de conexión	preajustada	bar	1,6
Presión de desconexión	preajustada	bar	3
Temperatura del agua bombeada	máx.	°C	35
Línea de conexión de red	Longitud	m	1,5
Línea de conexión de la bomba	Longitud	m	0,2
Dimensiones	Longitud	mm	155
	Anchura	mm	130
	Altura	mm	85
Peso		kg	1,0

SÍMBOLOS EN EL EQUIPO

IP 44	Protegido contra el contacto de partes peligrosas con objetos hasta un diámetro de 1 mm. Protegido contra salpicaduras de agua por todos los lados.
	Emplear en interiores
	No desechar el equipo en la basura doméstica.
	Leer y tener en cuenta las instrucciones de uso

Tradução das instruções de uso originais

INFORMAÇÃO RELATIVA A ESTAS INSTRUÇÕES DE USO

Bem-vindo a OASE Living Water. Com a aquisição do produto **WaterTank 22 / 50, ProMax Pressurekit** tomou uma boa decisão.

Antes de utilizar pela primeira vez o aparelho, leia atentamente as instruções de uso e familiarize-se com a operação. Todos os trabalhos com este aparelho poderão ser realizados exclusivamente conforme as presentes instruções.

Observe estritamente as instruções de segurança com respeito ao uso correcto e seguro do aparelho.

Guarde estas instruções de uso em local seguro. Se ceder o aparelho a outra pessoa, entregue-lhe as instruções de uso.

Símbolos usados nestas instruções

Instruções de advertência

As instruções de advertência estão classificadas por palavras-sinal que informam sobre o grau do perigo.



ADVERTÊNCIA

- Refere-se a uma situação eventualmente perigosa.
- A não observação pode provocar a morte ou lesões muito graves.



NOTA

Informações que facilitam a compreensão.

Outras instruções

- A Faz referência a uma figura, p. ex., figura A
- Nota remissiva a outro capítulo

DESCRIÇÃO DO PRODUTO

Descrição geral

<input type="checkbox"/> A	WaterTank 22 / 50	Número
1	Tanque	1
2	Ligação tubo flexível blindado	1
3	Placa de montagem	1
4	Pé	4
5	Cobertura válvula de pressão	1

<input type="checkbox"/> A	ProMax Pressurekit	Número
6	Sensor de pressão	1
7	Adaptador	1
8	Parafuso	2
9	Porca	2
10	Anilha	4
11	Fita vedante Teflon	1

<input type="checkbox"/> A	Tubo flexível blindado ProMax	Número
12	Tubo flexível blindado	1
13	Vedação plana	2

Emprego conforme o fim de utilização acordado

WaterTank 22 / 50, ProMax Pressurekit, doravante designado "aparelho", só pode ser utilizado do seguinte modo:

- Serve exclusivamente como acumulador de pressão para a água vinda de uma bomba, num sistema hidro-sanitário (sistema doméstico de abastecimento de água).
- Utilização em conjunto com uma bomba de jardim.
- Operação, sendo observadas as características técnicas.
 - Os valores limite exigidos nunca podem ser ultrapassados!

Uso incorrecto

O aparelho está sujeito a estas restrições:

- Não ligar à rede de água potável.
- Não pode ser utilizada para água potável.
- Outros líquidos ou gases não podem ser introduzidos no aparelho.
- Não serve para utilizações industriais.
- Não utilizar em contacto com produtos químicos, géneros alimentícios, combustíveis ou substâncias explosivas.

INSTRUÇÕES DE SEGURANÇA

O aparelho pode ser utilizado por crianças com idade igual ou superior a 8 anos e pessoas com capacidades físicas, sensoriais ou mentais reduzidas ou com falta de experiência ou conhecimentos, enquanto vigiadas por adultos ou quando foram informadas sobre o uso seguro do aparelho e entenderam os riscos remanescentes.

Crianças não podem brincar com o aparelho.

A limpeza e a manutenção não podem ser realizadas por crianças sem que sejam vigiadas por adultos.

Ponto de conexão de pressão

- A pré-pressão (p_0) indicada na etiqueta de identificação não pode ser excedida.
- A pressão de serviço máxima (p_{max}) indicada na etiqueta de identificação não pode ser ultrapassada.

- A temperatura de serviço máxima (T_{max}) indicada na etiqueta de identificação não pode ser ultrapassada.

Operação segura

- Em caso de recipiente de pressão defeituoso ou diafragma defeituoso, o tanque não pode ser operado.
- O recipiente de pressão não pode ser soldado nem aberto à violência.
- Faça só os trabalhos, no aparelho, descritos nestas instruções de uso. Dirija-se a um centro de serviço ou, em caso de dúvida, ao fabricante, caso não consiga eliminar os problemas.
- Não faça trabalhos no aparelho que estão reservados a técnicos qualificados e autorizados.

POSICIONAR E CONECTAR



NOTA

Todos os tubos devem apresentar estanqueidade absoluta, porque cada fuga prejudica o funcionamento do sistema, sendo susceptível de dar origem a danos.

- Vedar com produtos adequados os elementos roscados dos tubos entre si e a ligação à bomba.
- Ao apertar, não forçar as uniões rosca-das de plástico para evitar danos. Não aplicar força excessiva.



NOTA

Na utilização da bomba para o fornecimento de água de água (não é água potável) devem ser observadas as normas locais das autoridades de água e saneamento. Adicionalmente devem ser observadas as normas nacionais e internacionais aplicáveis. Sempre que necessário, OASE recomenda consultar um técnico qualificado e autorizado

Montar o sensor de pressão

Proceder conforme descrito abaixo:

B

1. Posicionar o tanque em recinto adequado, com bom acesso para fazer trabalhos de manutenção na frente e no lado posterior, e fixar ao solo.
2. Colocar a bomba na placa de montagem e fixar.
 - Utilizar os parafuso, porcas e anilhas que fazem parte do volume de entrega.
3. Enroscar o adaptador à bomba e vedar.
4. Enroscar o sensor de pressão ao adaptador.

Estabelecer as ligações

Proceder conforme descrito abaixo:

- Seleccionar, na tabela, o tubo flexível blindado, necessário à ligação.

WaterTank	ProMax Garden Classic	ProMax Garden
22 l	65 cm	80 cm
50 l	65 cm	80 cm

C

1. Ligar o sensor de pressão ao tubo de continuação.
2. Ligar a bomba com o tubo de aspiração.
 - O tubo de aspiração deve ter inserida uma válvula de retenção.
3. Ligar o topo do tubo flexível blindado com um sensor de pressão.
 - Controlar que a vedação plana existe e está correctamente posicionada.
4. No tanque, ligar o tubo flexível blindado com o correspondente ponto de conexão.

- Controlar que a vedação plana existe e está correctamente posicionada.

COLOCAÇÃO EM OPERAÇÃO

Proceder conforme descrito abaixo:

D

1. Ligar a ficha da bomba com a bucha do sensor de pressão.
2. Ligar a ficha do sensor de pressão com a tomada.
3. Ligar a bomba.
 - A bomba opera até que o tanque esteja cheio. Depois, o sensor de pressão desliga a bomba.
4. Ler a pressão de serviço no manómetro do sensor de pressão e controlar que a pressão de serviço máxima do sistema não é ultrapassada.
 - Se necessário, corrigir a pressão de serviço. (→ Controlar a pressão de serviço)

OPERAÇÃO

- Controlar regularmente, na válvula de caldeira, a pré-pressão com um medidor de pressão de ar. A válvula encontra-se no lado posterior do recipiente de pressão. O sistema deve apresentar-se totalmente sem pressão. (→ Corrigir pré-pressão)

Pôr o aparelho fora de operação

NOTA

O reservatório não pode ser desmontado antes de ter sido totalmente esvaziado e despressurizado.

ELIMINAÇÃO DE ANOMALIAS



NOTA

Também observar as instruções de operação (quadro de falhas) da bomba em utilização.

Avaria/Falha	Causa	Remédio
Bomba não arranca	Alimentação eléctrica está interrompida	Controlar os pontos de conexão eléctrica
	A bomba está desligada	Ligar a bomba.
	Disjuntor de corrente residual respondeu	Desligar o aparelho e a bomba, desconectar a ficha de rede; depois contactar o serviço de atendimento ao cliente da OASE
	O aparelho tem um defeito	
	A protecção térmica desligou a bomba	Deixar a bomba arrefecer e controlar eventual falta de água
	A diferença de altura permitida de 15 m entre aparelho e ponto de tomada de água está ultrapassada	Reduzir a diferença
A bomba não opera ou caudal insuficiente	Pressão de serviço insuficiente	Corrigir pressão de serviço
	Valor incorrectamente ajustado no aparelho	Corrigir o valor, no aparelho
	Montagem incorrecta	Corrigir a montagem
A bomba liga e desliga permanentemente	Falta de pré-pressão no interior do tanque	Corrigir pré-pressão

LIMPEZA E MANUTENÇÃO



NOTA

Os valores da pressão de ligação e pressão de desligação devem ser corrigidos por um técnico qualificado e autorizado.

- Controlar pelo menos uma vez por ano o recipiente de pressão.
- Controlar se a pré-pressão (p_0) corresponde ao valor indicado na etiqueta de identificação. Tolerância $\pm 10\%$. (→ Dados técnicos)

- Em caso de pré-pressão insuficiente, corrigir ao valor indicado na etiqueta de identificação.
- Não utilizar detergentes agressivos ou solventes químicos, passíveis de destruir a carcaça ou influenciar negativamente o funcionamento.
- Após a limpeza, lavar todas as peças em abundante água limpa.

Corrigir pré-pressão

Condição prévia:

- O cabo de alimentação está desconectado da rede eléctrica.
- Pelo menos um ponto de tirada de água está aberto, o sistema está despressurizado e o manómetro do sensor de pressão indica: 0 bar.

Proceder conforme descrito abaixo:

D

1. Retirar a cobertura da válvula de pressão
2. Ligar a bomba de ar equipada com manómetro à válvula do tanque e ler a pressão.
3. Comparar o valor lido com o valor indicado na etiqueta de identificação. (→ Dados técnicos)
4. Se necessário, corrigir a pressão.

Controlar a pressão de serviço



NOTA

Os valores da pressão de ligação e pressão de desligação devem ser corrigidos por um técnico qualificado e autorizado.

Proceder conforme descrito abaixo:

D

1. Ler a pressão mostrada no manómetro.
2. Comparar o valor lido com o valor indicado na etiqueta de identificação. (→ Dados técnicos)
3. Se necessário, fazer os valores de pressão corrigir por um técnico qualificado e autorizado.

Mudar o diafragma

Proceder conforme descrito abaixo:

E

1. Desapertar e tirar os parafusos da cobertura do diafragma.
2. Tirar a borda do diafragma da abertura do tanque e sacar fora todo o diafragma do tanque.
3. Dobrar uma vez no sentido longitudinal o novo diafragma e introduzir no tanque.
4. Controlar que a borda do diafragma não tapa nem em parte nem totalmente os furos dos parafusos.
5. Montar o aparelho na ordem inversa à desmontagem.

PEÇAS DE DESGASTE

Estes componentes estão sujeitas a desgaste permanente, não sendo abrangidos pela garantia legal:

- Diafragma

DESCARTAR O APARELHO USADO



NOTA

O aparelho não poderá ser eliminado com o lixo doméstico.



- Tornar o aparelho inutilizável pela separação dos fios eléctricos e entregar ao sistema de recolha selectiva.

DADOS TÉCNICOS

Descrição		WaterTank 22 / 50		
		22	50	
Material		Aço	Aço	
Volume caldeira de pressão	l	22	50	
Peso	kg	4,9	7,6	
Temperatura de serviço máxima T_{max}	°C	35	35	
Temperatura de serviço mínima T_{min}	°C	4	4	
Pressão de serviço máxima p_{max}	bar	6	6	
Diâmetro (\varnothing) tubo de pressão		1"	1"	
Pré-pressão p_0	bar	1.3 ... 1.9	1.3 ... 1.9	
Dimensões <input type="checkbox"/> B	Comprimento "a"	mm	450	525
	Largura "b"	mm	290	415
	Altura "c"	mm	310	436
Furos de montagem <input type="checkbox"/> B	\varnothing d	mm	10	10
	Distância "e"	mm	245	202
	Distância "f"	mm	218	237

ProMax Pressurekit			
Rated voltage		V AC	230
Rated frequency		Hz	50
Rated current	máximo	A	16
Tipo de protecção			IP44
Ligação entrada rosca macho			1"
Ligação saída rosca fêmea			1"
Pressão de serviço	máximo	bar	6
Pressão de activação	pré-ajustado	bar	1,6
Pressão de desactivação	pré-ajustado	bar	3
Temperatura da água transportada por bomba	máx.	°C	35
Cabo de alimentação eléctrica	Comprimento	m	1,5
Cabo de rede bomba	Comprimento	m	0,2
Dimensões	Comprimento	mm	155
	Largura	mm	130
	Altura	mm	85
Peso		kg	1,0

SÍMBOLOS SOBRE O APARELHO

IP 44	Protegido contra o contacto de peças perigosas, com objectos até 1 mm de diâmetro. Protecção universal contra respingos de água.
	Utilizar só no interior de salas.
	Não deitar ao lixo doméstico
	Ler e observar as instruções de uso

Traduzione delle istruzioni d'uso originali

SULLE PRESENTI ISTRUZIONI D'USO

Benvenuti all'OASE Living Water. Avete fatto un'ottima scelta acquistando il prodotto **WaterTank 22 / 50, ProMax Pressurekit**.

Prima della messa in servizio leggere attentamente le istruzioni d'uso e familiarizzare con l'apparecchio. Eseguire tutte le operazioni su e con questo apparecchio osservando sempre le presenti istruzioni.

Osservare attentamente le norme di sicurezza al fine di garantire un impiego corretto e sicuro dell'apparecchio.

Conservare accuratamente queste istruzioni d'uso. Consegnarle al nuovo acquirente in caso di cambio di proprietà.

Simboli utilizzati in queste istruzioni

Avvertenze

Le avvertenze contenute in queste istruzioni sono contrassegnate da parole segnalatiche che indicano l'entità del rischio.



AVVISO

- Definisce una situazione possibilmente pericolosa.
- In caso di inosservanza ne possono conseguire la morte o serie lesioni.



NOTA

Informazioni che servono ad una migliore comprensione.

Altre avvertenze

- A Riferimento ad un'illustrazione, ad es. illustrazione A.
- Rimando ad un altro capitolo.

DESCRIZIONE DEL PRODOTTO

Prospetto

<input type="checkbox"/> A	Water Tank 22 / 50	Quantità
1	Serbatoio	1
2	Attacco tubo rinforzato	1
3	Piastra di montaggio	1
4	Piede	4
5	Copertura valvola di pressione	1

<input type="checkbox"/> A	Kit pressione ProMax	Quantità
6	Interruttore di pressione	1
7	Adattatore	1
8	Vite	2
9	Dado	2
10	Rondella	4
11	Nastro isolante in teflon	1

<input type="checkbox"/> A	Tubo rinforzato ProMax	Quantità
12	Tubo rinforzato	1
13	Guarnizione piatta	2

Impiego ammesso

WaterTank 22 / 50, ProMax Pressurekit, chiamato "apparecchio" qui di seguito, può essere utilizzato solo nel modo seguente:

- Esclusivamente per l'accumulo di pressione dell'acqua proveniente da una pompa dell'acqua in un impianto di acqua industriale (centrale idrica locale).
- Per l'uso in combinazione ad una pompa da giardino.
- Funzionamento in conformità alle caratteristiche tecniche.
 - I valori limite prescritti non devono assolutamente essere superati!

Possibili errori d'uso

Per l'apparecchio valgono le seguenti restrizioni:

- Non allacciare all'impianto di acqua potabile.
- Non idoneo per acqua potabile.
- Nell'apparecchio non devono essere utilizzati altri liquidi o gas.
- Non utilizzarlo per scopi commerciali o industriali.
- Non utilizzarlo unitamente a prodotti chimici, generi alimentari, sostanze facilmente infiammabili o esplosive.

AVVERTENZE DI SICUREZZA

Questo apparecchio può essere utilizzato da bambini di età superiore a 8 anni e da persone con capacità fisiche, sensoriali o mentali ridotte, se sono supervisionate o se sono state istruite sull'uso sicuro dell'apparecchio e che sono in grado di comprendere i pericoli che ne possono derivare.

Ai bambini è vietato giocare con l'apparecchio.

La pulizia e la manutenzione utente non devono essere effettuate da bambini senza opportuna supervisione.

Attacco di pressione

- La pressione di precarico indicata sulla targhetta di omologazione (p_0) non deve essere superata.
- La pressione di esercizio massima indicata sulla targhetta di omologazione (p_{max}) non deve essere superata.

- La temperatura di esercizio massima indicata sulla targhetta di omologazione (T_{max}) non deve essere superata.

Funzionamento sicuro

- In caso di recipiente a pressione difettoso o di membrana difettosa, il serbatoio non deve essere utilizzato.
- Il recipiente a pressione non deve essere né saldato, né aperto con la forza.
- Utilizzate l'apparecchio solo per operazioni descritte in questo libretto d'istruzioni. Rivolgersi ad un centro d'assistenza autorizzato o in caso di dubbio al produttore, in caso di mancata risoluzione dei problemi.
- Non eseguire lavori sull'apparecchio che devono essere eseguiti da personale specializzato.

INSTALLAZIONE E ALLACCIAMENTO

NOTA

Tutte le tubazioni di collegamento devono essere assolutamente stagne, in quanto delle tubazioni che perdono possono compromettere il funzionamento e causare dei danni.

- Sigillare reciprocamente con un apposito sigillante le parti filettate delle tubazioni come anche il collegamento alla pompa.
- Un serraggio eccessivo degli avvitamenti di plastica può causare danni. Evitare di forzare eccessivamente i serraggi.

NOTA

Se la pompa viene usata per l'alimentazione dell'acqua domestica (esclusa acqua potabile) devono essere osservate le prescrizioni locali degli enti idrici di fornitura e smaltimento. Inoltre devono essere rispettate le norme nazionali e internazionali. In caso di necessità, OASE consiglia di rivolgersi ad una persona qualificata.

Montaggio del pressostato

Procedere nel modo seguente:

B

1. Posare il serbatoio in un punto idoneo e con un buon accesso per lavori di manutenzione sul lato anteriore e posteriore e fissarlo al pavimento.
2. Posizionare la pompa sulla piastra di montaggio e fissarvela.
 - Utilizzare le viti, i dadi e le rondelle forniti.
3. Avvitare l'adattatore nella pompa e sigillarvelo.
4. Avvitare il pressostato sull'adattatore.

Realizzare i collegamenti

Procedere nel modo seguente:

- Selezionare il tubo rinforzato necessario al collegamento secondo quanto indicato nella tabella.

WaterTank	ProMax Garden Classic	ProMax Garden
22 l	65 cm	80 cm
50 l	65 cm	80 cm

C

1. Collegare il pressostato alla tubazione di proseguimento.
2. Collegare la pompa alla tubazione di aspirazione.
 - Nella tubazione di aspirazione deve essere montata una valvola di contro-ritorno!
3. Collegare sopra il tubo rinforzato al pressostato.
 - Assicurarsi che la guarnizione piatta sia presente e alloggiata correttamente.
4. Collegare il tubo rinforzato del serbatoio con l'attacco del tubo rinforzato.

- Assicurarsi che la guarnizione piatta sia presente e alloggiata correttamente.

MESSA IN FUNZIONE

Procedere nel modo seguente:

D

1. Inserire la spina elettrica della pompa nella presa del pressostato.
2. Inserire la spina elettrica del pressostato nella presa.
3. Avviare la pompa.
 - La pompa funziona sino a che il serbatoio è pieno. Successivamente, il pressostato spegne nuovamente la pompa.
4. Leggere la pressione di esercizio sul manometro del pressostato e assicurarsi che non sia possibile superare la pressione di esercizio massima dell'impianto.
 - Ev. correggere la pressione di esercizio. (→ Controllo della pressione di esercizio)

FUNZIONAMENTO

- Controllare regolarmente sulla valvola dell'autoclave la pressione di precarico usando un misuratore di pressione d'aria. La valvola si trova sul lato posteriore del recipiente a pressione. L'impianto non deve essere sotto pressione. (→ Correzione della pressione di precarico)

Messa fuori funzione dell'apparecchio

NOTA

Il recipiente a pressione deve essere montato solamente se esso è completamente vuoto e se non è sotto pressione.

ELIMINAZIONE DI GUASTI

NOTA

Osservare anche le istruzioni d'uso (tabella delle anomalie) della pompa utilizzata.

Anomalia	Causa	Intervento
La pompa non si avvia	Alimentazione elettrica interrotta	Controllare i collegamenti elettrici.
	La pompa è spenta.	Avviamento della pompa
	Il dispositivo di protezione da correnti di guasto è intervenuto.	Spegnere l'apparecchio e la pompa ed estrarre la spina elettrica, poi contattare il servizio di assistenza OASE.
	L'apparecchio è difettoso.	
	Il dispositivo di protezione termico ha spento la pompa.	Lasciare raffreddare la pompa e controllare se vi è carenza di acqua.
La differenza d'altezza ammessa si 15 m fra apparecchio e punto di prelievo acqua è stata superata.	Correggere la differenza di altezza	
La pompa non convoglia o la portata non è sufficiente	La pressione di esercizio è troppo bassa.	Correggere la pressione di esercizio.
	L'impostazione della pressione nell'apparecchio non è corretta.	Correggere l'impostazione della pressione nell'apparecchio.
	Errore durante il montaggio	Eseguire il montaggio in maniera corretta.
La pompa continua ad accendersi e a spegnersi.	La pressione di precarico nel serbatoio è troppo bassa.	Correggere la pressione di precarico.

PULIZIA E MANUTENZIONE

NOTA

La regolazione della pressione di accensione e di spegnimento deve essere eseguita esclusivamente da una persona qualificata.

- Controllare il recipiente a pressione almeno una volta l'anno.
- Controllare se la pressione di precarico (p_0) corrisponde al valore comunicato

nella targhetta di omologazione. Tolleranza +/- 10%. (→ Dati tecnici)

- In caso di pressione di precarico insufficiente, portare il valore su quello prescritto.
- Non utilizzare mai detergenti aggressivi o soluzioni chimiche per non corrodere il corpo o compromettere il funzionamento dell'apparecchio.
- Una volta puliti tutti i componenti, risciacquare accuratamente con acqua limpida.

Correzione della pressione di pre-ricarica

Condizione:

- Il cavo di collegamento a rete del pressostato è scollegato dalla rete.
- Almeno un punto di prelievo acqua è aperto, in maniera che l'impianto è fuori pressione e che il manometro sul pressostato indichi: 0 bar.

Procedere nel modo seguente:

D

1. Rimozione della copertura della valvola di pressione
2. Applicare la pompa dell'aria con un proprio manometro alla valvola del serbatoio e leggere la pressione.
3. Confrontare il valore letto con il valore prescritto, come indicato sulla targhetta di omologazione. (→ Dati tecnici)
4. Ev. correggere la pressione.

Controllo della pressione di esercizio



NOTA

La regolazione della pressione di accensione e di spegnimento deve essere eseguita esclusivamente da una persona qualificata.

Procedere nel modo seguente:

D

1. Leggere la pressione sul manometro.
2. Confrontare il valore letto con il valore prescritto, come indicato sulla targhetta di omologazione. (→ Dati tecnici)
3. Se necessario, lasciare correggere l'impostazione della pressione da una persona qualificata.

Sostituire la membrana

Procedere nel modo seguente:

E

1. Svitare e rimuovere le viti della copertura della membrana.
2. Sollevare il bordo della membrana dall'apertura del serbatoio ed estrarre completamente la membrana dal serbatoio.
3. Piegare una volta in senso longitudinale la membrana e spingerla nel serbatoio.
4. Assicurarsi che il bordo della membrana copri del tutto o parzialmente i fori delle viti.
5. Montare l'apparecchio seguendo l'ordine inverso.

PEZZI SOGGETTI A USURA

I seguenti componenti sono soggetti a usura e quindi non sono coperti da garanzia:

- Membrana

SMALTIMENTO



NOTA

Non smaltire questo apparecchio gettandolo nei rifiuti domestici!



- Rendere inutilizzabile l'apparecchio tagliando i cavi e poi smaltirlo attraverso l'apposito sistema di ritiro.

DATI TECNICI

Descrizione		Water Tank 22 / 50	
		22	50
Materiale		Acciaio	Acciaio
Volume dell'autoclave	l	22	50
Peso	kg	4,9	7,6
Temperatura massima di esercizio T_{max}	°C	35	35
Temperatura minima di esercizio T_{min}	°C	4	4
Pressione massima di esercizio p_{max}	bar	6	6
Diametro (∅) Attacco di mandata		1"	1"
Pressione di precarico p_0	bar	1.3 ... 1.9	1.3 ... 1.9
Dimensioni <input type="checkbox"/> B	Lunghezza a	mm	450
	Larghezza B	mm	290
	Altezza C	mm	310
Fori di montaggio <input type="checkbox"/> B	∅ d	mm	10
	Distanza e	mm	245
	Distanza f	mm	218

Kit pressione ProMax			
Tensione di taratura		V CA	230
Frequenza di dimensionamento		Hz	50
Corrente di misurazione	massima	A	16
Grado di protezione			IP44
Attacco ingresso filetto esterno			1"
Attacco uscita filetto interno			1"
Pressione d'esercizio	massima	bar	6
Pressione di accensione	preimpostata	bar	1,6
Pressione di spegnimento	preimpostata	bar	3
Temperatura dell'acqua pompata	max	°C	35
Cavo di alimentazione elettrica	Lunghezza	m	1,5
Linea di collegamento pompa	Lunghezza	m	0,2
Dimensioni	Lunghezza	mm	155
	Larghezza	mm	130
	Altezza	mm	85
Peso		kg	1,0

SIMBOLI SULL'APPARECCHIO

IP 44	Protetto contro il contatto di componenti pericolosi con oggetti fino ad un diametro di 1 mm. Protetto contro gli spruzzi d'acqua provenienti da tutti i lati.
	Utilizzare all'interno
	Non smaltire unitamente a normali rifiuti domestici
	Leggere e osservare le istruzioni per l'uso.

Oversættelse af den originale brugsanvisning

OM DENNE BRUGSANVISNING

Velkommen til OASE Living Water. Med dit køb af **WaterTank 22 / 50, ProMax Pressurekit** har du truffet et godt valg.

Inden du bruger apparatet første gang, er det vigtigt, at du læser brugsanvisningen grundigt igennem og gør dig fortrolig med apparatet. Alle arbejder på og med dette apparat må kun udføres iht. foreliggende vejledning.

Sikkerhedshenvisningerne skal ubetinget overholdes for korrekt og sikker anvendelse.

Opbevar denne brugsanvisning omhyggeligt. Ved ejerskifte, videregiv venligst brugsanvisningen.

Symboler i denne vejledning

Advarsler

Advarslerne i denne vejledning er klassificeret med signalord, der angiver farens omfang.



ADVARSEL

- Betegner en muligvis farlig situation.
- Manglende overholdelse kan medføre død eller alvorlige kvæstelser.



OBS!

Oplysninger, der medvirker til bedre forståelse.

Yderligere anvisninger

- A Henvielse til en figur, f.eks. figur A.
- Henvielse til et andet kapitel.

PRODUKTBESKRIVELSE

Oversigt

<input type="checkbox"/> A	WaterTank 22 / 50	Antal
1	Beholder	1
2	Tilslutning for panserslange	1
3	Monteringsplade	1
4	Fod	4
5	Dæksel til trykventil	1

<input type="checkbox"/> A	ProMax Pressurekit	Antal
6	Trykafbryder	1
7	Adapter	1
8	Skrue	2
9	Møtrik	2
10	Spændskive	4
11	Teflontætningsbånd	1

<input type="checkbox"/> A	ProMax Panserslange	Antal
12	Panserslange	1
13	Flad pakning	2

Anvendelse i henhold til bestemmelser

WaterTank 22 / 50, ProMax Pressurekit, herefter kaldet "enheden", må udelukkende anvendes på følgende måde:

- Udelukkende til tryklagring af vand fra en vandpumpe i et forsyningsanlæg til brugsvand (husvandværk).
- Til brug i kombination med en havepumpe.
- Drift ved overholdelse af de tekniske data.
 - De foreskrevne værdier må under ingen omstændigheder overskrides.

Mulig forkert brug

Der gælder følgende restriktioner for apparatet:

- Må ikke sluttes til drikkevandsforsyningen.
- Ikke egnet til drikkevand.
- Andre væsker eller gasser må ikke lagres i apparatet.
- Må ikke anvendes til erhvervs- eller industrimæssige formål.
- Må ikke sættes i forbindelse med kemikalier, levnedsmidler, let brændbare eller eksplosive stoffer.

SIKKERHEDSANVISNINGER

Dette apparat kan bruges af børn fra 8 år og derover og personer med nedsatte fysiske, sensoriske eller mentale evner eller manglende erfaring og viden, når de er under opsyn eller får instruktion i sikker brug af apparatet og forstår de dermed forbundne risici.

Børn må ikke lege med apparatet.

Rengøring og vedligeholdelse må ikke udføres af børn uden opsyn.

Tryktilslutning

- Det på typeskiltet angivne indledende tryk (p_0) må ikke overskrides.
- Det på typeskiltet angivne maksimale driftstryk (p_{max}) må ikke overskrides.
- Den på typeskiltet angivne maksimale driftstemperatur (T_{max}) må ikke overskrides.

Sikker drift

- Hvis trykbeholderen eller en af membranerne er defekt, må tanken ikke anvendes.
- Trykbeholderen må hverken svejses eller åbnes med vold.
- Der må kun gennemføres arbejde på apparatet, som er beskrevet i denne vejledning. Henvend dig til et autoriseret serviceværksted eller i tvivlstilfælde til producenten, hvis det ikke er muligt at afhjælpe problemerne.
- Der må ikke gennemføres arbejde på apparatet, som bør udføres af fagfolk.

OPSTILLING OG TILSLUTNING

OBS!

Alle tilslutningsledninger skal være fuldstændig tætte, da utætte ledninger begrænser systemets funktionsevne og kan medføre skader.

- Tætn gevindene mellem ledningerne og i forbindelsen til pumpen med et egnet tætningsmiddel.
- Hvis plastforskrutninger strammes for hårdt, kan det medføre skader. Undgå at bruge for stor kraft.

HENVISNING

Ved brug af pumpen til brugsvandforsyning (ikke drikkevand) skal de lokale forskrifter fra vand- og spildevandsmyndigheder overholdes. Derudover skal de nationale og internationale standarder overholdes. OASE anbefaler at kontakte en fagmand om nødvendigt.

Montering af trykafbryder

Sådan gør du:

B

1. Stil tanken op et egnet sted med god adgang til vedligeholdelsesarbejde foran og bagved, og fastgør den til gulvet.

2. Stil pumpen på monteringspladen, og fastgør den.
 - Brug de medfølgende skruer, møtrikker og spændskiver.
3. Skru adapteren ind i pumpen, og tætn den.
4. Skru trykafbryderen på adapteren.

Skab forbindelse

Sådan gør du:

- Vælg den nødvendige panserslange til tilslutning efter tabellen:

WaterTank	ProMax Garden Classic	ProMax Garden
22 l	65 cm	80 cm
50 l	65 cm	80 cm

C

1. Forbind trykafbrydere med den videreførende ledning.
2. Forbind pumpen med sugeledningen.
 - Sugeledningen skal have en indbygget kontraventil!
3. Forbind panserslangen med trykafbryderen foroven.
 - Sørg for, at den flade pakning er der, og at den sidder korrekt.
4. Forbind panserslangen med panserslangetilslutningen på tanken.
 - Sørg for, at den flade pakning er der, og at den sidder korrekt.

IBRUGTAGNING

Sådan gør du:

D

1. Sæt pumpens netstik i stikkontakten til trykafbryderen.
2. Sæt trykafbryderens netstik i stikkontakten.
3. Tænd pumpe.
 - Pumpen kører, indtil tanken er fyldt. Derefter slår trykafbryderen pumpen fra igen.
4. Aflæs driftstrykket på trykafbryderens manometer, og sørg for, at det maksimale driftstryk ikke kan overskrides i anlægget.
 - Korrigér driftstrykket om nødvendigt. (→ Kontrollér driftstryk)

DRIFT

- Kontroller regelmæssigt det indledende tryk på kedelventilen med en lufttrykmåler. Ventilen sidder på bagsiden af trykbeholderen. Anlægget skal være trykløst. (→ Korrigér indledende tryk)

Afmontering af apparatet



HENVISNING

Trykbeholderen må først afmonteres, når den er fuldstændig tømt og fri for tryk.

AFHJÆLPNING AF FEJL



OBS!

Overhold også brugsanvisningen (fejltabel) for den anvendte pumpe.

Fejl	Årsag	Udbedring
Pumpen starter ikke	Strømforsyning er afbrudt	Kontroller de elektriske stikforbindelser
	Pumpen er slået fra	Tilkobling af pumpen
	Fejlstrømrelæ er udløst.	Sluk for apparatet og pumpen, træk netstikket ud, og kontakt derefter OASE-service
	Apparatet er defekt	
	Termobeskyttelsen har slået pumpen fra	Lad pumpen køle af, og kontroller, om der mangler vand.
	Den tilladte højdeforskel på 15 m mellem apparat og vandaftapningssted er overskredet	Korriger højdeforskellen
Pumpen pumper ikke eller med utilstrækkelig kapacitet	Driftstrykket er for lavt	Korriger driftstrykket
	Apparatets trykindstilling ikke korrekt	Korriger apparatets trykindstilling
	Fejl ved monteringen	Udfør monteringen korrekt
Pumpen tænder og slukker hele tiden	Indledende tryk i tanken for lavt	Korriger indledende tryk

RENGØRING OG VEDLIGEHOLDELSE



HENVISNING

Indstilling af til- og frakoblingstryk skal foretages af en fagmand.

- Kontroller trykbeholderen mindst en gang om året.
- Kontroller, om det indledende tryk (p_0) svarer til værdien angivet på typeskiltet. Tolerance +/- 10 %. (→ Tekniske data)
- Bring det indledende tryk til den angivne værdi, hvis trykket er utilstrækkeligt.
- Brug ingen aggressive rengøringsmidler eller opløsningsmidler, da disse kan beskadige huset eller forringe apparatets funktion.

- Skyl alle dele med rent vand efter rengøring.

Korriger indledende tryk

Forudsætning:

- Trykafbryderens nettilslutningsledning er trukket ud af stikkontakten.
- Mindst et vandaftapningssted er åbent, så anlægget er trykløst, og manometeret på trykafbryderen viser: 0 bar.

Sådan gør du:

D

1. Fjern dæksel til trykventil
2. Slut luftpumpen til tankventilen med et egnet manometer, og afløs trykket.

3. Sammenlign aflæsningsværdien med standardværdien jf. typeskiltet.
(→ Tekniske data)

4. Korrigér trykket om nødvendigt.

Kontrollér driftstryk



HENVISNING

Indstilling af til- og frakoblingstryk skal foretages af en fagmand.

Sådan gør du:

D

1. Aflæs trykket på manometeret.
2. Sammenlign aflæsningsværdien med standardværdien jf. typeskiltet.
(→ Tekniske data)
3. Lad om nødvendigt fagfolk korrigere trykindstillingen.

Udskift membranen

Sådan gør du:

E

1. Løsn og fjern skrueerne fra membrandækslet.
2. Løft membranen fra tankåbningen, og træk membranen helt ud af tanken.
3. Fold en ny membran en gang på langs, og skub den ind i tanken.
4. Sørg for, at membrankanten hverken helt eller delvis dækker skruehullerne.
5. Sæt apparatet sammen i omvendt rækkefølge.

LUKKEDELE

Følgende komponenter er sliddele og er ikke omfattet af garantien:

- Membran

BORTSKAFFELSE



OBS!

Dette apparat må ikke bortskaffes som husholdningsaffald.



- Apparatet gøres ubrugeligt ved at skære kablet af og bortskaffes via det dertil beregnede genbrugssystem.

TEKNISKE DATA

Beskrivelse		WaterTank 22 / 50		
		22	50	
Materiale		Stål	Stål	
Volumen trykkel	l	22	50	
Vægt	kg	4,9	7,6	
Maksimal driftstemperatur T_{max}	°C	35	35	
Minimal driftstemperatur T_{min}	°C	4	4	
Maksimalt driftstryk p_{max}	bar	6	6	
Diameter (Ø) tryktilslutning		1"	1"	
Indledende tryk p_0	bar	1.3 ... 1.9	1.3 ... 1.9	
Dimensioner <input type="checkbox"/> B	Længde a	mm	450	525
	Bredde b	mm	290	415
	Højde c	mm	310	436
Monteringshuller <input type="checkbox"/> B	Ø d	mm	10	10
	Afstand e	mm	245	202
	Afstand f	mm	218	237

ProMax Pressurekit			
Nominal spænding		V AC	230
Nominal frekvens		Hz	50
Dimensioneringsstrøm	maksimum	A	16
Beskyttelsesgrad			IP44
Tilslutning indgang udvendigt gevind			1"
Tilslutning udgang indvendigt gevind			1"
Driftstryk	maksimum	bar	6
Tilkoblingsstryk	forudindstillet	bar	1,6
Frakoblingsstryk	forudindstillet	bar	3
Temperatur af det pumpede vand	maks.	°C	35
Nettilslutningsledning	Længde	m	1,5
Pumpetilslutningsledning	Længde	m	0,2
Dimensioner	Længde	mm	155
	Bredde	mm	130
	Højde	mm	85
Vægt		kg	1,0

SYMBOLER PÅ APPARATET

IP 44	Beskyttet mod adgang til farlige dele med genstande indtil 1 mm i diameter. Stænkbeskyttet fra alle sider.
	Anvendes indendørs
	Må ikke bortskaffes sammen med husholdningsaffaldet
	Læs brugsanvisningen

DE

EN

FR

NL

ES

PT

IT

DA

NO

SV

FI

HU

PL

CS

SK

SL

HR

RO

BG

UK

RU

CN

Øversettelse av den originale bruksanvisningen

OM DENNE BRUKSANVISNINGEN:

Velkommen til Oase Living Water. Med kjøpet av produktet **WaterTank 22 / 50, ProMax Pressurekit** har du gjort et godt valg.

Les denne bruksanvisningen nøye og gjør deg kjent med apparatet før du tar det i bruk første gang. Alt arbeid på og med dette apparatet skal gjennomføres etter de anvisninger som foreligger.

Ta hensyn til sikkerhetsanvisningene for riktig og sikker bruk av apparatet.

Ta godt vare på denne bruksanvisningen. Hvis apparatet selges skal bruksanvisningen følge med.

Symboler i denne bruksanvisningen

Advarsler

Advarslene i denne bruksanvisningen er klassifisert med signalord som antyder graden av fare.



ADVARSEL

- Betegner en potensielt farlig situasjon.
- Å ignorere advarselen kan føre til død eller alvorlig personskade.



MERK

Informasjon for bedre forståelse.

Andre merknader

- A Viser til en illustrasjon, f.eks. Illustrasjon A.
- Viser til et annet kapittel.

PRODUKTBESKRIVELSE

Øversikt

<input type="checkbox"/> A	WaterTank 22 / 50	Antall
1	Tank	1
2	Tilkobling armert slange	1
3	Monteringsplate	1
4	Fot	4
5	Deksel trykkventil	1

<input type="checkbox"/> A	ProMax Pressurekit	Antall
6	Trykkbryter	1
7	Adapter	1
8	Skrue	2
9	Mutter	2
10	Underlagsskive	4
11	Teflonetningsbånd	1

<input type="checkbox"/> A	ProMax armert slange	Antall
12	Armert slange	1
13	Planpakning	2

Tilsiktet bruk

WaterTank 22 / 50, ProMax Pressurekit, i fortsettelsen kalt "utstyret", må kun brukes på følgende måte:

- Bare for trykklagring av vann til et vannforsyningsanlegg (nett vann) som kommer fra en vannpumpe.
- Til bruk i kombinasjon med en hagepumpe.
- Drift ved overholdelse av tekniske data.
 - Angitte grenseverdier må aldri underkrides!

Mulig feilbruk

Følgende restriksjoner gjelder for apparatet:

- Skal ikke koble til drikkevannsforsyningen.
- Ikke egnet for drikkevann.
- Andre væsker eller gasser må ikke lagres i enheten.
- Skal ikke brukes for nærings- eller industriformål.
- Skal ikke brukes i forbindelse med kjemikalier, næringsmidler, lett brennbare eller eksplosive stoffer.

SIKKERHETSANVISNINGER

Dette apparatet kan brukes av barn som er 8 år eller eldre, samt av personer med reduserte fysiske, sensoriske eller mentale begrensninger, eller som mangler erfaring og kunnskap, hvis de er under oppsikt eller har fått opplæring i riktig bruk av apparatet, og forstår farene forbundet med å bruke dette.

Barn må ikke leke med apparatet.

Rengjøring eller brukervedlikehold må ikke utføres av barn uten at de er under oppsikt.

Trykktilkobling

- Forpresstrykket angitt på typeskiltet (p_0) må ikke overskrides.
- Det maksimale driftstrykket angitt på typeskiltet (p_{max}) må ikke overskrides.
- Den maksimale driftstemperaturen angitt på typeskiltet (T_{max}) må ikke overskrides.

Sikker drift

- Ved defekt trykkbeholder eller en defekt membran, må tanken ikke brukes.
- Trykkbeholderen må ikke sveises eller åpnes med makt.
- Utfør kun arbeid på dette apparatet som er beskrevet i denne bruksanvisningen. Kontakt autorisert kundeservice eller produsenten ved tvil hvis problemet ikke kan utbedres.
- Ikke utfør noe arbeid på apparatet selv, som skal utføres av fagpersoner.

INSTALLASJON OG TILKOBLING

MERK

Alle tilkoblingsledninger må være helt tette, da utette ledninger påvirker funksjonen til systemet og kan føre til skader.

- Gjengedelene til ledningene skal være under hverandre, og forbindelsen til pumpen tettes igjen med egnet tetningsmiddel.
- Hvis plastskruene trekkes til for hardt, kan det føre til skader. Ikke bruk for mye kraft.

MERK

Ved bruk av pumpen til vannforsyning i husholdningen (ikke drikkevann), må de lokale forskriftene fra vann- og avløpsmyndighetene følges. I tillegg må nasjonale og internasjonale standarder overholdes. OASE anbefaler å henvende seg til en fagperson om nødvendig.

Montere trykkbryteren

Slik går du frem:

B

1. Plasser tanken på et egnet sted og med god tilgang for vedlikeholdsarbeid på for- og bakside, og fest til gulvet.
2. Plasser pumpen på monteringsplaten og fest den.

- Bruk de medleverte skruene, mutrene og underlagsskivene.
3. Skru inn adapteren i pumpen og tett rundt.
 4. Skru trykkbryteren på adapteren.

Utføre tilkoblingene

Slik går du frem:

- Velg den armerte slangen som er nødvendig for tilkoblingen i henhold til tabellen:

WaterTank	ProMax Garden Classic	ProMax Garden
22 l	65 cm	80 cm
50 l	65 cm	80 cm

C

1. Koble trykkbryteren til ledningen som går videre.
2. Koble pumpen til sugeledningen.
 - Sugeledningen på ha tilbakeslagsventil!
3. Koble trykkbryteren øverst på den armerte slangen.
 - Sørg for at planpakningen er på plass og at den sitter som den skal.
4. Koble den armerte slangen på tanken med tilkoblingen for den armerte slangen.
 - Sørg for at planpakningen er på plass og at den sitter som den skal.

IGANGSETTING

Slik går du frem:

D

1. Plugg nettstøpslet til pumpen i stikkontakten på trykkbryteren.
2. Plugg nettstøpslet til trykkbryteren i stikkontakten.
3. Slå på pumpen.
 - Pumpen går helt til tanken er fylt. Deretter slår trykkbryteren av pumpen igjen.
4. Les av driftstrykket på manometeret på trykkbryteren og forsikre deg om at det maksimale driftstrykket i anlegget ikke kan overskrides.
 - Korrigjer driftstrykket om nødvendig. (→ Kontrollere driftstrykket)

DRIFT

- Kontroller regelmessig forpresstrykket på tankventilen med en lufttrykkmåler. Ventilen er plassert på baksiden av trykkbeholderen. Anlegget må være trykkløst. (→ Korrigere forpresstrykket)

Å ta apparatet ut av drift



MERK

Trykkbeholderen må først demonteres, når den er fullstendig tom og trykkløs.

FEILRETTING



MERK

Følg også bruksanvisningen (feiltabell) til pumpen som brukes.

Feil	Årsak	Utbedring
Pumpen starter ikke	Strømtilførselen er brutt	Kontroller de elektriske tilkoblingene
	Pumpen er slått av	Slå på pumpen
	Jordfeilbryteren er utløst	Slå av apparat og pumpe, og trekk ut nettstøpslet.
	Apparatet er defekt	Kontakt OASE Service.
	Den termiske beskyttelsen har slått av pumpen	La pumpen kjøles ned og kontroller, og det er vannmangel.
	Den tillatte høydeforskjellen på 15 m mellom apparat og vanninntak er overskredet	Korriger høydeforskjellen
Pumpen pumper ikke eller pumper ikke tilstrekkelig	Driftstrykket er for lavt	Korriger driftstrykket
	Trykkinnstillingen på apparatet er ikke korrekt	Korriger trykkinnstillingen på apparatet
	Feil ved monteringen	Utfør monteringen riktig
Pumpen slår seg av og på hele tiden	Forpresstrykket i tanken er for lavt	Korriger forpresstrykket

RENGJØRING OG VEDLIKEHOLD



MERK

Justering av inn- og utkoblingstrykket må bare utføres av en fagperson.

- Kontroller trykkbeholderen minst en gang i året.
- Kontroller om forpresstrykket (p_0) tilsvarer verdien angitt på typeskiltet. Toleranse +/- 10%. (→ Tekniske data)
- Hvis forpresstrykket er utilstrekkelig, juster verdien til den angitte verdien.
- Du må ikke under noen omstendigheter bruke aggressive rengjøringsmidler eller kjemiske løsemidler, da dette kan angripe huset eller svekke apparatets funksjoner.

- Skyll av alle deler grundig med klart vann etter rengjøring.

Korriger forpresstrykket

Forutsetning:

- Nettilkoblingsledningen på trykkbryteren er koblet fra nettet.
- Minst et vanninntak må være åpnet, slik at anlegget er trykkkløst og manometeret på trykkbryteren viser: 0 bar.

Slik går du frem:

D

1. Fjern dekslet på trykkventilen.
2. Sett luftpumpen med eget manometer på tankventilen, og les av trykket.

3. Sammenlign den avleste verdien med den gitte verdien i henhold til typeskiltet. (→ Tekniske data)
4. Korriger trykket om nødvendig.

Kontrollere driftstrykket



MERK

Justering av inn- og utkoblingstrykket må bare utføres av en fagperson.

Slik går du frem:

D

1. Les av trykket på manometeret.
2. Sammenlign den avleste verdien med den gitte verdien i henhold til typeskiltet. (→ Tekniske data)
3. La fagpersonell evt korrigere trykkinnstillingen.

Bytt ut membranen

Slik går du frem:

E

1. Løsne skruen fra dekselet til membranen og ta den av.
2. Løft membrankanten av tankåpningen og trekk membranen helt ut av tanken.
3. Brett den nye membranen en gang i lengderetning, og skyv den inn i tanken.
4. Pass på at membrankanten ikke dekker skruehullene verken helt eller delvis.
5. Sett apparatet sammen igjen i omvendt rekkefølge.

SLITEDELER

Følgende komponenter er slitedeler og omfattes ikke av garantien:

- Membran

KASSERING



MERK

Dette apparatet må ikke kastes i vanlig husholdningsavfall.



- Gjør apparatet ubrukelig ved å kutte av kablene og avhend det i retursystemet.

TEKNISKE DATA

Beskrivelse		WaterTank 22 / 50		
		22	50	
Materiale		Stål	Stål	
Volum trykktank	l	22	50	
Vekt	kg	4,9	7,6	
Maksimal driftstemperatur T_{\max}	°C	35	35	
Minimum driftstemperatur T_{\min}	°C	4	4	
Maksimalt driftstrykk p_{\max}	bar	6	6	
Diameter (\varnothing) trykktilkobling		1"	1"	
Forpresstrykk p_0	bar	1,3 ... 1,9	1,3 ... 1,9	
Dimensjoner <input type="checkbox"/> B	Lengde a	mm	450	525
	Bredde b	mm	290	415
	Høyde c	mm	310	436
Monteringshull <input type="checkbox"/> B	\varnothing d	mm	10	10
	Avstand e	mm	245	202
	Avstand f	mm	218	237

ProMax Pressurekit			
Merkespenning		V AC	230
Nominell frekvens		Hz	50
Merkestrøm	maks	A	16
Beskyttelsestype			IP44
Tilkobling inngang utvendige gjenger			1"
Tilkobling utgang innvendige gjenger			1"
Driftstrykk	maks	bar	6
Innkoblingstrykk	Forhånd-sinnstilt	bar	1,6
Utkoblingstrykk	Forhånd-sinnstilt	bar	3
Temperatur på pumpet vann	maks.	°C	35
Strømledning	Lengde	m	1,5
Pumpeforbindelsesledning	Lengde	m	0,2
Dimensjoner	Lengde	mm	155
	Bredde	mm	130
	Høyde	mm	85
Vekt		kg	1,0

SYMBOLER PÅ APPARATET

IP 44	Beskyttet mot berøring av farlige deler med gjenstander på inntil 1 mm. Beskyttet mot vannsprut fra alle sider.
	Bruk innendørs
	Må ikke kastes i husholdningsavfallet
	Les og følg bruksanvisningen

Översättning av originalbruksanvisningen

OM DENNA BRUKSANVISNING

Välkommen till OASE Living Water. Med din nya produkt **WaterTank 22 / 50, ProMax Pressurekit** har du gjort ett bra val.

Läs igenom bruksanvisningen noggrant före första användningstillfället och ta reda på hur apparaten fungerar. Alla slags arbeten som utförs på denna apparat får endast genomföras enligt föreliggande instruktioner.

Beakta noga säkerhetsanvisningarna, de är en förutsättning för korrekt och säker användning.

Förvara denna bruksanvisning på ett säkert ställe. Om apparaten byter ägare måste även bruksanvisningen följa med.

Symboler i denna bruksanvisning

Varningsanvisningar

Varningsanvisningarna i denna bruksanvisning är indelade med signalord som visar omfattningen av faran.

VARNING

- Beskriver en möjligtvis farlig situation.
- Om detta inte beaktas kan detta leda till dödsolyckor eller allvarliga personskador.

ANVISNING!

Information som ska ge bättre förståelse för apparaten.

Andra anvisningar

- A Referens till en bild, t ex bild A.
- Referens till ett annat kapitel.

PRODUKTBESKRIVNING

Översikt

<input type="checkbox"/> A	WaterTank 22 / 50	Antal
1	Behållare	1
2	Anslutning för pansarslang	1
3	Monteringsplatta	1
4	Fot	4
5	Lock till tryckventil	1

<input type="checkbox"/> A	ProMax Pressurekit	Antal
6	Tryckställare	1
7	Adapter	1
8	Skruv	2
9	Mutter	2
10	Distansbricka	4
11	Teflontätningsband	1

<input type="checkbox"/> A	PromMax pansarslang	Antal
12	Pansarslang	1
13	Flat packning	2

Ändamålsenlig användning

WaterTank 22 / 50, ProMax Pressurekit, som i denna dokumentation betecknas som apparat, får endast användas på följande sätt:

- Endast avsedd för högtryckslagring av vatten som avges av en vattenpump i en försörjningsanläggning för tappvatten (hushållsvattenverk).
- För användning i kombination med en trädgårdspump.
- Drift under iakttagande av tekniska data.
 - Föreskrivna gränsvärden får aldrig överskridas!

Möjlig felaktig användning

För apparaten gäller följande begränsningar:

- Får inte anslutas till dricksvattennätet.
- Inte lämplig för dricksvatten.
- Andra vätskor eller gaser får inte lagras i apparaten.
- Använd inte för kommersiella eller industriella ändamål.
- Använd inte kombination med kemikalier, livsmedel eller lättantändliga eller explosiva ämnen.

SÄKERHETSANVISNINGAR

Denna apparat kan användas av barn som är 8 år eller äldre samt av personer med sänkt fysisk, sensorisk eller mental förmåga eller brist på erfarenhet och kunskap förutsatt att de hålls under uppsikt eller instrueras i hur de använder apparaten säkert samt de risker som kan uppstå.

Barn får inte leka med apparaten.

Rengöring och användarunderhåll får inte utföras av barn utan uppsikt.

Tryckanslutning

- Initialtrycket (p_0) som anges på typskylten får inte överskridas.
- Maximalt driftryck (p_{max}) som anges på typskylten får inte överskridas.
- Maximal drifttemperatur (T_{max}) som anges på typskylten får inte överskridas.

Säker drift

- Tanken får inte användas om tryckbehållaren eller membranet är defekt.
- Tryckbehållaren får varken svetsas eller öppnas med våld.
- Genomför endast sådana arbeten på apparaten som beskrivs i denna anvisning. Kontakta en behörig kundtjänstverkstad, eller ev. tillverkaren, om vissa problem inte kan åtgärdas.
- Genomför inga arbeten på apparaten som ska utföras av specialiserad personal.

INSTALLATION OCH ANSLUTNING



ANVISNING

Alla anslutningsledningar måste vara absolut täta eftersom otäta ledningar begränsar systemets funktionsduglighet och kan leda till skador.

- Täta ledningarnas gängade delar och anslutningen mot pumpen med lämpligt tätningemedel.
- Om plastskruvförbanden dras åt för hårt kan de skadas. Undvik att använda för mycket kraft.



ANVISNING

Om pumpen ska användas för pumpning av hushållsvatten (inget dricksvatten) ska lokala föreskrifter från behöriga myndigheter som är ansvariga för vattenförsörjning och avloppsvatten beaktas. Dessutom ska nationella och internationella standarder beaktas. OASE rekommenderar att du tar kontakt med specialiserad personal.

Montera tryckställaren

Gör så här:

B

1. Ställ tanken på ett lämpligt ställe och se till att det finns tillräckligt utrymme vid framsidan och baksidan för underhållsarbeten. Fäst tanken i golvet.

2. Ställ pumpen på monteringsplattan och fäst därefter.
 - Använd bifogade skruvar, muttrar och distansbrickor.
3. Skruva in adaptern i pumpen och täta därefter.
4. Skruva fast tryckställaren på adaptern.

Upprätta anslutningarna

Gör så här:

- Se efter i tabellen och välj en pansarslang som passar till anslutningen:

WaterTank	ProMax Garden Classic	ProMax Garden
22 l	65 cm	80 cm
50 l	65 cm	80 cm

C

1. Anslut tryckställaren med en vidareförande ledning.
2. Anslut pumpen till sugledningen.
 - En backventil måste ha monterats i sugledningen!
3. Anslut pansarslangen upp till tryckställaren.
 - Kontrollera att den flata packningen inte har glömts bort och att den sitter rätt.
4. Anslut pansarslangen vid tanken med anslutningen för pansarslangen.
 - Kontrollera att den flata packningen inte har glömts bort och att den sitter rätt.

DRIFTSTART

Gör så här:

D

1. Anslut pumpens stickkontakt till tryckställarens stickuttag.
2. Anslut tryckställarens stickkontakt till stickuttaget.
3. Slå på pumpen.
 - Pumpen kör tills tanken har fyllts. Därefter kopplar tryckställaren ifrån pumpen igen.
4. Läs av drifttrycket på tryckställarens manometer och se till att maximalt drifttryck inte kan överskridas i anläggningen.
 - Korrigera drifttrycket vid behov. (→ Kontrollera drifttrycket)

ANVÄNDNING

- Kontrollera initialtrycket regelbundet med en lufttryckmätare vid behållarventilen. Ventilen befinner sig på tryckbehållarens baksida. Anläggningen måste vara trycklös. (→ Korrigera initialtryck)

Ta apparaten ur drift



ANVISNING

Tryckbehållaren får inte demonteras förrän den har tömts helt och befinner sig i trycklöst skick.

STÖRNINGSÅTGÄRDER



ANVISNING

Beakta även bruksanvisningen (felsökningstabell) för den pump som används.

Störning	Orsak	Åtgärd
Pumpen startar inte	Strömförsörjningen har brutits	Kontrollera kontaktdonen
	Pumpen har slagits ifrån	Slå på pumpen
	Jordfelsbrytaren har löst ut.	Slå ifrån apparaten och pumpen, dra ut stickkontakten. Kontakta OASE-service.
	Apparaten är defekt	
	Termoskyddet har slagit ifrån pumpen	Låt pumpen svalna och kontrollera om vattenbrist föreligger.
	Den tillåtna höjdskillnaden mellan apparat och vattenuttag, dvs. 15 m, har överskridits	Korrigerar höjdskillnaden
Pumpen matar inte eller har otillräcklig kapacitet	Driftrycket är för lågt	Korrigerar driftrycket
	Tryckinställningen i apparaten stämmer inte	Korrigerar tryckinställningen i apparaten
	Felaktig montering	Utför monteringen korrekt
Pumpen slås ständigt på och ifrån	Initialtrycket i tanken är för lågt	Korrigerar initialtrycket

RENGÖRING OCH UNDERHÅLL



ANVISNING

Låt endast specialiserad personal ställa in in- och fränkopplingstrycket.

- Kontrollera tryckbehållaren minst en gång om året.
- Kontrollera att initialtrycket (p_0) stämmer överens med värdet som anges på typskylten. Tolerans +/- 10 %. (→ Tekniska data)
- Vid otillräckligt initialtryck ska värdet ställas in på föreskrivet värde.
- Använd inga aggressiva rengöringsmedel eller kemiska lösningar då dessa kan angripa apparatens kåpa eller leda till att apparatens funktion försämras.

- Efter rengöringen ska alla delar sköljas av noggrant med klart vatten.

Korrigerar initialtryck

Förutsättning:

- Tryckställarens nätkabel har skiljts åt från nätet.
- Minst ett vattenuttag är öppet, så att anläggningen är trycklös och manometern vid tryckställaren visar: 0 bar.

Gör så här:

D

1. Ta av locket till tryckventilen
2. Anslut luftpumpen med egen manometer till tankventilen och läs sedan av trycket.

3. Jämför det avlästa värdet med det avsedda värdet enl. typskylt. (→ Tekniska data)

4. Korrigera trycket vid behov.

Kontrollera drifttrycket



ANVISNING

Låt endast specialiserad personal ställa in in- och frångkopplingstrycket.

Gör så här:

D

1. Läs av trycket på manometern.

2. Jämför det avlästa värdet med det avsedda värdet enl. typskylt. (→ Tekniska data)

3. Låt ev. specialiserad personal korrigera tryckinställningen.

Byt ut membranet

Gör så här:

E

1. Lossa och ta bort skruvarna från kåpan över membranet.

2. Lyft av membranets kant från tanköppningen och dra sedan ut membranet komplett ur tanken.

3. Vik ett nytt membran en gång i längdriktningen och skjut sedan in det i tanken.

4. Se till att membranets kant inte täcker över skruvhålen, varken helt eller delvis.

5. Sätt ihop apparaten i omvänd ordningsföljd.

SLITAGEDELAR

Följande komponenter är slitagedelar och ingår inte i garantin:

- Membran

AVFALLSHANtering



ANVISNING!

Denna apparat får inte kastas i hushålls-soporna!

- Gör apparaten obrukbar genom att klippa av kablarna och lämna därefter in den till en återvinningscentral.

DE

EN

FR

NL

ES

PT

IT

DA

NO

SV

FI

HU

PL

CS

SK

SL

HR

RO

BG

UK

RU



CN

TEKNISKA DATA

Beskrivning		WaterTank 22 / 50		
		22	50	
Material		Stål	Stål	
Tryckbehållarens volym	l	22	50	
Vikt	kg	4,9	7,6	
Maximal drifttemperatur T_{max}	°C	35	35	
Minimal drifttemperatur T_{min}	°C	4	4	
Maximalt drifttryck p_{max}	bar	6	6	
Diameter (Ø) för tryckanslutning		1"	1"	
Initialtryck p_0	bar	1,3 ... 1,9	1,3 ... 1,9	
Mått <input type="checkbox"/> B	Längd a	mm	450	525
	Bredd b	mm	290	415
	Höjd c	mm	310	436
Monteringshål <input type="checkbox"/> B	Ø d	mm	10	10
	Avstånd e	mm	245	202
	Avstånd f	mm	218	237

ProMax Pressurekit			
Märkspänning		V AC	230
Märkfrekvens		Hz	50
Brytström	max.	A	16
Kapslingsklass			IP44
Anslutning ingång yttergånga			1"
Anslutning utgång innergånga			1"
Drifttryck	max.	bar	6
Påslagningstryck	förinställt	bar	1,6
Frånslagningstryck	förinställt	bar	3
Temperatur i det pumpade vattnet	max	°C	35
Nätkabel	Längd	m	1,5
Pumpanslutningsledning	Längd	m	0,2
Mått	Längd	mm	155
	Bredd	mm	130
	Höjd	mm	85
Vikt		kg	1,0

SYMBOLER PÅ ENHETEN

IP 44	Skyddad mot vidröring av farliga delar med föremål upp till 1 mm diameter. Skyddad mot stänkvatten från alla sidor.
	Ska användas inomhus
	Får inte kastas i hushållssoporna
	Läs igenom och beakta bruksanvisningen

DE

EN

FR

NL

ES

PT

IT

DA

NO

SV

FI

HU

PL

CS

SK

SL

HR

RO

BG

UK

RU

CN

Alkuperäisen käyttöohjeen käännös

TÄTÄ KÄYTTÖOHJETTA KOSKEVIA TIETOJA

Tervetuloa OASE Living Water -yritykseen. Tällä ostoksella **WaterTank 22 / 50, ProMax Pressurekit** olette tehnyt hyvän valinnan.

Lukekaa tämä käyttöohje huolellisesti läpi ennen laitteen ensimmäistä käyttöä ja tutustukaa laitteeseen. Kaikki tätä laitetta koskevat työt ja työt tällä laitteella saa suorittaa vain kyseessä olevan ohjeen mukaan.

Noudattakaa ehdottomasti oikean ja turvallisen käytön ohjeita.

Säilyttäkää tämä käyttöohje huolellisesti! Jos laite vaihtaa omistajaa, antakaa käyttöohje eteenpäin.

Tämän ohjeen symbolit

Varoitusohjeita

Tämän käyttöohjeen varoitusohjeet on luokiteltu merkkisanojen mukaan, jotka ilmoittavat vaaran vakavuuden.



VAROITUS

- Tarkoittaa mahdollisesti vaarallista tilannetta.
- Noudattamatta jättäminen voi johtaa kuolemaan tai hyvin vakaviin vammoihin.



OHJE

Tietoja asioiden ymmärtämiseksi paremmin.

Muita ohjeita

- A Viittaus johonkin kuvaan esim. Kuva A.

→ Viittaus johonkin toiseen lukuun.

TUOTEKUVAUS

Yleiskatsaus

<input type="checkbox"/> A	WaterTank 22/50	Määrä
1	Säiliö	1
2	Panssariletkun liitäntä	1
3	Asennuslevy	1
4	Jalka	4
5	Paineventtiilin suojuus	1

<input type="checkbox"/> A	ProMax Pressurekit	Määrä
6	Painekeytkin	1
7	Sovitin	1
8	Ruuvi	2
9	Mutteri	2
10	Aluslaatta	4
11	Teflontiivistenauha	1

<input type="checkbox"/> A	ProMax-panssariletku	Määrä
12	Panssariletku	1
13	Lattatiiviste	2

Määräystenmukainen käyttö

WaterTank 22 / 50, ProMax Pressurekit, jota seuraavassa nimitetään "laitteeksi", saa käyttää ainoastaan seuraavasti:

- Ainoastaan vesipumpusta tulevan veden painevaraamiseen käyttöveden syöttölaitteistossa (talon vesilaitos).
- Käytettäväksi yhdessä puutarhapumpun kanssa.
- Teknisten tietojen käyttö ja noudattaminen.
 - Esimääritellyjä raja-arvoja ei missään tapauksessa saa ylittää!

Mahdollinen virheellinen käyttö

Laitteelle ovat voimassa seuraavat rajoitukset:

- Ei saa yhdistää käyttöveden syöttöön.
- Ei sovellu juomavedelle.
- Muita nesteitä tai kaasuja ei saa varata laitteessa.
- Ei ammattimaiseen tai teolliseen käyttöön.
- Ei käyttöön kemikaalien, elintarvikkeiden, helposti palavien tai räjähtävien aineiden yhteydessä.

TURVAOHJEET

Tätä laitetta saavat käyttää yli 8 -vuotiaat lapset, sekä henkilöt, joiden fyysiset, aistimelliset tai henkiset kyvyt ovat vähentyneet tai joilla ei ole tarvittavaa kokemusta ja tietoa, vain valvonnan alaisina ja kun heille on annettu opastusta laitteen turvallisuudesta käytöstä ja kun he ymmärtävät laitteen käytöstä mahdollisesti seuraavat vaarat. Lapset eivät saa leikkiä laitteella.

Puhdistus ja käyttäjän suorittama huolto eivät saa tapahtua lasten toimesta ilman valvontaa.

Paineliitäntä

- Tyyppikilvessä ilmoitettua esipuristuspainetta (p_0) ei saa ylittää.
- Tyyppikilvessä ilmoitettua maksimaalista käyttöpainetta (p_{max}) ei saa ylittää.
- Tyyppikilvessä ilmoitettua maksimaalista käyttölämpötilaa (T_{max}) ei saa ylittää.

Turvallinen käyttö

- Jos painevaraaja tai jokin kalvo on viallinen, ei säiliötä saa käyttää.
- Painevaraajaa ei saa hitsata eikä avata voimaa käyttämällä.
- Suorita laitteelle sellaisia töitä, kuin tässä käyttöohjeessa on kuvattu. Jos ongelmia ei voi ratkaista, on käännytävä valtuutetun asiakaspalvelupisteen tai epäselvässä tapauksessa valmistajan puoleen.
- Älä suorita laitteelle mitään sellaisia töitä, jotka tulee antaa ammattilaisten tehtäväksi.

PAIKOILLEN ASETTAMINEN JA YHDISTÄMINEN

OHJE

Kaikkien liitäntäjohtojen täytyy olla ehdottoman tiiviitä, koska vuotavat johdot haittaavat järjestelmän toimintakykyä ja voivat johtaa vaurioihin.

- Johtojen kierreosat keskenään ja liitäntä pumppuun on tiivistettävä soveltuvalle tiivisteaineella.
- Muovikierriliitäntöjen liian tiukka kiristäminen voi johtaa vaurioihin. Älä käytä liikaa voimaa.

OHJE

Käytettäessä pumppua talon vesihuoltoon (ei juomavettä), täytyy vesi- ja jätevesiviranomaisten paikallisia määräyksiä noudattaa. Lisäksi on noudatettava maakohtaisia ja kansainvälisiä normeja.

OASE suosittelee tarvittaessa yhteydenottoa alan ammattilaiseen.

Painekeytkimen asennus

Toimit näin:

B

1. Aseta säiliö soveltuvaan paikkaan, jossa on helppo pääsy huoltotöihin etujassa takapuolelle, ja kiinnitä se lattiaan.

2. Aseta pumppu asennuslevylle ja kiinnitä.
 - Käytä mukana toimitettuja ruuveja, muttereita ja aluslaattoja.
3. Kierrä sovitin pumppuun ja tiivistä.
4. Kierrä painekytkin sovittimeen.

Liitännöjen suorittaminen

Toimit näin:

- Valitse liitännää varten tarvittava panssariletku taulukon mukaan:

WaterTank	ProMax Garden Classic	ProMax Garden
22 l	65 cm	80 cm
50 l	65 cm	80 cm

C

1. Yhdistä painekytkin edelleen menevään johtoon.
2. Yhdistä pumppu imujohtoon.
 - Imujohdossa täytyy olla asennettuna takaiskuventtiili!
3. Yhdistä panssariletku ylhäällä painekyttimeen.
 - Varmista, että lattatiiviste on olemassa ja oikein paikoillaan.
4. Yhdistä panssariletku säiliössä panssariletkun liitännään.
 - Varmista, että lattatiiviste on olemassa ja oikein paikoillaan.

KÄYTTÖÖNOTTO

Toimit näin:

D

1. Työnnä pumpun verkkopistoke painekytkimen pistorasiaan.
2. Työnnä painekytkimen verkkopistoke pistorasiaan.
3. Kytke pumppu päälle.
 - Pumppu käy niin kauan, kunnes säiliö on täytetty. Sen jälkeen painekytkin kytkee pumpun taas pois päältä.
4. Lue käyttöpainetta painekytkimen painemittarista ja varmista, että maksimaalista käyttöpainetta laitteistossa ei voi ylittää.
 - Korjaa käyttöpainetta tarvittaessa. (→ Käyttöpainetta tarkastaminen)

KÄYTTÖ

- Tarkasta säännöllisesti kattilaventtiilistä esipuristusaine ilmanpainemittarilla. Venttiili on painesäiliön takapuolella. Laitteiston täytyy olla paineeton. (→ Esipuristusaineen korjaus)

Laitteen poistaminen käytöstä

OHJE

Painesäiliön saa irrottaa vasta sen jälkeen, kun se on täysin tyhjä ja paineeton.

HÄIRIÖNPOISTO



OHJE

Ota myös huomioon käytettävän pumpun käyttöohje (häiriötaulukko).

Häiriö	Syy	Korjaus
Pumppu ei käynnisty	Virransyöttö katkennut	Tarkasta sähköpistoliittimet
	Pumppu on kytketty pois päältä	Kytke pumppu päälle
	Vikavirtasuojakytkin on lauennut.	Kytke laite ja pumppu pois päältä ja irrota verkkopistoke. Ota sen jälkeen yhteyttä OASE-huoltoon.
	Laite on viallinen	
	Pumpun lämpösuoja on kytkenyt sen pois päältä	Anna pumpun jäähtyä ja tarkasta, vallitseeko vesiva-jaus.
	Sallittu korkeusero 15 m laitteen ja vedenottoaikan välillä on ylitynyt	Korjaa korkeusero
Pumppu ei pumpkaa ollenkaan tai ei riittävästi	Käyttöpaine liian vähäinen	Korjaa käyttöpaine
	Painesäätö laitteessa ei ole oikein	Korjaa painesäätö laitteessa
	Virhe asennuksessa	Suorita asennus oikein
Pumppu kytkeytyy jatkuvasti päälle ja pois	Esipuristuspaine säiliössä liian vähäinen	Korjaa esipuristuspaine

PUHDISTUS JA HUOLTO



OHJE

Päälle- ja poiskytkentäpaineen säädön saa suorittaa vain alan ammattilainen.

- Tarkasta painesäiliö vähintään kerran vuodessa.
- Tarkasta, vastaako esipuristuspaine (p_0) tyyppikilvessä ilmoitettua arvoa. Toleranssi $\pm 10\%$. (→ Tekniset tiedot)
- Jos esipuristuspaine on riittämätön, säädä arvo esimääritysarvoon.
- Älä käytä mitään syövyttäviä puhdistusaineita tai kemiallisia liuottimia, koska ne voivat vaurioittaa koteloa tai aiheuttaa laitteeseen toimintahäiriöitä.

- Huuhtele kaikki puhdistetut osat huolellisesti puhtaalla vedellä.

Esipuristuspaineen korjaus

Edellytykset:

- Painekeytkimen verkkoliitäntäjohto on irrotettu verkosta.
- Vähintään yksi vedenottoaikka on avattu, niin että laitteisto on paineeton ja painekeytkimen painemittari osoittaa: 0 bar.

Toimit näin:

D

1. Poista paineventtiilin suojus
2. Aseta omalla painemittarilla varustettu ilmapumppu säiliöventtiiliin ja lue paine.

3. Vertaa luettua arvoa tyyppikilvessä olevan esimäärittäysarvoon. (→ Tekniset tiedot)

4. Korjaa painetta tarvittaessa.

Käyttöpaineen tarkastaminen



OHJE

Päälle- ja poiskytkentäpaineen säädön saa suorittaa vain alan ammattilainen.

Toimit näin:

D

1. Lue paine painemittarista.
2. Vertaa luettua arvoa tyyppikilvessä olevan esimäärittäysarvoon. (→ Tekniset tiedot)
3. Anna ammattihenkilökunnan tarvittaessa korjata painesäätö.

Kalvon vaihto

Toimit näin:

E

1. Avaa kalvon suojuksen ruuvit ja poista ne.
2. Nosta kalvon reunaa säiliöaukosta ja vedä kalvo kokonaan pois säiliöstä.
3. Taita uusi kalvo kerran pituussuuntaan ja työnnä sisään säiliöön.
4. Kiinnitä huomiota siihen, että kalvon reuna ei peitä ruuviaukkoja edes osittain.
5. Kokoa laite päinvastaisessa järjestyksessä.

KULUVAT OSAT

Seuraavat komponentit ovat kuluvia osia, eivätkä kuulu takuun piiriin:

- Kalvo

HÄVITTÄMINEN



OHJE

Tätä laitetta ei saa hävittää talousjätteen mukana.



- Tee laite käyttökelvottomaksi leikkamalla laitteen johto poikki ja toimita se kierrätyskeskukseen.

TEKNISET TIEDOT

Kuvaus		WaterTank 22/50		
		22	50	
Materiaali		teräs	teräs	
Painekattilan tilavuus	l	22	50	
Paino	kg	4,9	7,6	
Maksimaalinen käyttölämpötila T_{\max}	°C	35	35	
Minimaalinen käyttölämpötila T_{\min}	°C	4	4	
Maksimaalinen käyttöpaino p_{\max}	bar	6	6	
Läpimitta (\varnothing) paineliitintä		1"	1"	
Esipuristusaine p_0	bar	1,3 ... 1,9	1,3 ... 1,9	
Mitat <input type="checkbox"/> B	Pituus a	mm	450	525
	Leveys b	mm	290	415
	Korkeus c	mm	310	436
Asennusaukot <input type="checkbox"/> B	\varnothing d	mm	10	10
	Etäisyys e	mm	245	202
	Etäisyys f	mm	218	237

ProMax Pressurekit			
Nimellisjännite		V AC	230
Nimellistaajuus		Hz	50
Nimellisvirta	enintään	A	16
Kotelointiluokka			IP44
Sisäänmenoliitintä ulkokierre			1"
Ulostuloliitintä sisäkierre			1"
Käyttöpaino	enintään	bar	6
Päällekytkentäpaino	esisäädetty	bar	1,6
Poiskytkentäpaino	esisäädetty	bar	3
Pumpatun veden lämpötila	enint.	°C	35
Verkkoliitintäjohto	Pituus	m	1,5
Pumpun liitintäjohto	Pituus	m	0,2
Mitat	Pituus	mm	155
	Leveys	mm	130
	Korkeus	mm	85
Paino		kg	1,0

LAITTEESSA OLEVAT SYMBOLIT

IP 44	Suojattu koskettamista vastaan vaarallisiin osiin, joiden esineiden halkaisija on enintään 1 mm. Suojattu joka puolelta roiskevettä vastaan.
	Ei saa käyttää sisätiloissa
	Ei saa hävittää tavallisena kotitalousjätteenä
	Lue käyttöohje ja noudata sitä

Az eredeti használati útmutató fordítása

A JELEN HASZNÁLATI ÚTMUTATÓRÓL:

Üdvözljük az OASE Living Water nevében. Ön ezen termék **WaterTank 22 / 50, ProMax Pressurekit** megvásárlásával jó döntést hozott.

Az első használatba vétel előtt olvassa el gondosan a használati útmutatót és ismerkedjen meg a készülékkel. Az készülékkel, vagy a készüléken végzett bármilyen munka esetén tartsa be a jelen útmutatóban leírtakat.

A készülék helyes és biztonságos használata érdekében feltétlenül vegye figyelembe a biztonsági előírásokat.

Őrizze meg gondosan a jelen használati útmutatót. Ha másnak adja a készüléket, adja oda ezt a használati útmutatót is.

A jelen útmutatóban használt szimbólumok

Figyelmeztetések

A jelen útmutatóban található figyelmeztetések jelzőszavak segítségével vannak csoportosítva, amelyek jelzik a veszély mértékét.

FIGYELMEZTETÉS

- Lehetséges veszélyes helyzetet jelöl.
- A figyelmeztetés figyelmen kívül hagyása halált vagy rendkívül súlyos sérüléseket okozhat.

ÚTMUTATÁS

A jobb megértést szolgáló információk.

További útmutatások

- A Hivatkozás ábrára, pl. A ábra.
- Hivatkozás egy másik fejezetre.

TERMÉKLEÍRÁS

Áttekintés

<input type="checkbox"/> A	WaterTank 22 / 50	Darabszám
1	Tartály	1
2	Flexibilis páncéltömlő csatlakozó	1
3	Szerelőlap	1
4	Láb	4
5	Nyomószelep burkolat	1

<input type="checkbox"/> A	ProMax Pressurekit	Darabszám
6	Nyomáskapcsoló	1
7	Adapter	1
8	Csavar	2
9	Anyá	2
10	Alátét	4
11	Teflon tömítőszalag	1

<input type="checkbox"/> A	ProMax flexibilis páncéltömlő	Darabszám
12	Flexibilis páncéltömlő	1
13	Lapos tömítés	2

Rendeltetésszerű használat

WaterTank 22 / 50, ProMax Pressurekit, a továbbiakban: „készülék”, kizárólag csak a következőképpen használható:

- Kizárólag vízszivattyútól érkező víz nyomástárolására háztartási vízellátó berendezésben (házi vízmű).
- Kerti szivattyúval kombinálva történő használatra.
- Üzemeltetés a műszaki adatok betartása mellett.
 - Az előírt határértékeket semmi esetre sem szabad túllépni!

Lehetséges nem megfelelő használat

A készülékre a következő korlátozások érvényesek:

- Nem szabad ivóvíz-ellátásra csatlakoztatni.
- Ivóvízhez nem alkalmas.
- Más folyadékok vagy gázok nem tárolhatók a készülékben.
- Nem szabad kisipari- vagy ipari célokra használni.
- Nem szabad vegyszerekkel, élelmiszerekkel, gyúlékony vagy robbanékony anyagokkal együtt alkalmazni.

BIZTONSÁGI ÚTMUTATÁSOK

A jelen készüléket 8 évesnél idősebb gyermekek, valamint csökkent fizikai, érzékszervi vagy mentális képességű, ill. hiányos tapasztalattal és megfelelő tudással rendelkező személyek akkor kezelhetik, ha felügyelet alatt állnak, vagy a készülék biztonságos használata vonatkozásában eligazításban részesültek, és megértették az ebből eredő veszélyeket.

Gyermekek nem játszhatnak a készülékkel.

Tisztítást és a felhasználó által végzendő karbantartási munkákat nem végezhetnek olyan gyermekek, akik nem állnak felügyelet alatt.

Nyomáscsatlakozó

- A típustáblán megadott előfeszítési nyomást (p_0) nem szabad túllépni.

- A típustáblán megadott maximális üzemi nyomást (p_{max}) nem szabad túllépni.
- A típustáblán megadott maximális üzemi hőmérsékletet (T_{max}) nem szabad túllépni.

Biztonságos üzemeltetés

- Hibás nyomótartály vagy hibás membrán esetén a tartályt nem szabad használni!
- A nyomótartályon nem szabad hegesztést végezni vagy azt erővel felnyitni.
- Csak olyan munkálatokat végezzen a készüléken, amelyek a jelen útmutatóban ismertetve vannak. Forduljon felhatalmazott ügyfélszolgálati ponthoz vagy kétség esetén a gyártóhoz, ha az adott probléma nem szüntethető meg.
- Ne végezzen olyan munkákat a készüléken, amelyeket szakembernek javasolt végezni.

FELÁLLÍTÁS ÉS CSATLAKOZTATÁS



ÚTMUTATÁS

Valamennyi csatlakozó vezetéknek teljesen tömítettnek kell lenni, mivel a tömítetlen vezetékek hátrányosa befolyásolják a rendszer működőképességét, és károkat okoznak.

- A vezetékek menetes részeit egymás között és a kapcsolódást a szivattyú felé megfelelő tömítőanyaggal kell tömíteni.
- A műanyag csavarzatok túl szoros meghúzása sérüléseket okozhat. Kerülni kell a túlzott erő alkalmazását.

ÚTMUTATÁS

Ha a szivattyút háztartási vízellátásra használják (nem ivóvíz), akkor figyelembe kell venni a víz- és szennyvíz-felügyeleti hatóságok helyi előírásait. Továbbá be kell tartani a nemzeti és nemzetközi szabványokat. Az OASE azt javasolja, hogy szükség esetén forduljanak szakemberhez.

A nyomáskapcsoló felszerelése

Ez az alábbiak szerint végezhető el:

B

1. Állítsa fel a tartályt olyan helyen, ahol karbantartás céljából az elülső és a hátoldalához jól hozzá lehet férni, és rögzítse a padlóhoz/talajhoz.
2. Állítsa a szivattyút a szerelőlapra és rögzítse.
 - Használja a mellékelt csavarokat, anyákat és alátéteket.
3. Csavarja be az adaptert a szivattyúba és tömítse le.
4. Csavarja rá a nyomáskapcsolót az adapterre.

A csatlakozások kialakítása

Ez az alábbiak szerint végezhető el:

- A táblázat alapján válassza ki a csatlakoztatáshoz szükséges flexibilis páncéltömlőt:

WaterTank	ProMax Garden Classic	ProMax Garden
22 l	65 cm	80 cm
50 l	65 cm	80 cm

C

1. Kösse össze a nyomáskapcsolót a továbbvezető vezetékkel.
2. Kösse össze a szivattyút a szívóvezetékkel.
 - A szívóvezetékben visszacsapó szelepnek kell lennie!
3. Kösse össze fent a flexibilis páncéltömlőt a nyomáskapcsolóval.

– Ügyeljen a lapostömítés meglétére és helyes illeszkedésére.

4. Kösse össze a flexibilis páncéltömlőt a tartálynál a flexibilis páncéltömlő csatlakozójával.

– Ügyeljen a lapostömítés meglétére és helyes illeszkedésére.

ÜZEMBE HELYEZÉS

Ez az alábbiak szerint végezhető el:

D

1. A szivattyú hálózati csatlakozódugaszát illessze a nyomáskapcsoló dugaszolóaljzatába.
2. A nyomáskapcsoló hálózati csatlakozódugaszát illessze a dugaszolóaljzatba.
3. Kapcsolja be a szivattyút.
 - A szivattyú addig üzemel, amíg a tartály meg nem telik. Ezt követően a szivattyú ismét lekapcsol.
4. Olvassa le az üzemi nyomást a nyomáskapcsoló manométerén és biztosítsa, hogy a berendezésben nem lehet túllépni a maximális üzemi nyomást.
 - Adott esetben korrigálja az üzemi nyomást. (→ Az üzemi nyomás ellenőrzése)

ÜZEM

- A tartályszelepen rendszeresen ellenőrizze légnyomásmérővel az előfeszítési nyomást. A szelep a nyomótartály hátoldalán található. A berendezésnek nyomásmentesnek kell lennie. (→ Az előfeszítési nyomás korrigálása)

A készülék üzemben kívül helyezése

ÚTMUTATÁS

A nyomótartályt csak akkor szabad leszerelni, ha teljesen kiürült és nyomásmentes.

ZAVARELHÁRÍTÁS

ÚTMUTATÁS

Az alkalmazott szivattyú használati útmutatóját (hibatáblázat) is figyelembe kell venni.

Hiba	Ok	Megoldás
A szivattyú nem indul el.	Az áramellátás megszakítva.	Ellenőrizze az elektromos dugaszos csatlakozásokat.
	A szivattyú ki van kapcsolva.	A szivattyú bekapcsolása
	A hibaáram-védelem kioldott.	Kapcsolja ki a készüléket és a szivattyút, húzza ki a hálózati csatlakozódugaszt, majd vegye fel a kapcsolót az OASE szervizzel.
	A készülék meghibásodott.	
	A hőmérséklet kapcsoló lekapcsolta a szivattyút.	Hagyja lehűlni a szivattyút és ellenőrizze, hogy vízhiány áll-e fenn.
	A készülék és a vízvételzési hely közötti maximálisan megengedett 15 m-es szintkülönbséget túllépték.	Korrigálja a magasságkülönbséget.
A szivattyú nem szállít, vagy elégtelen a szállított mennyiség.	Az üzemi nyomás túl alacsony.	Korrigálja az üzemi nyomást.
	A nyomás beállítása a készüléken nem megfelelő.	Korrigálja a nyomás beállítását a készüléken.
	Hiba az összeszereléskor	Végezze el helyesen az összeszerelést.
A szivattyú folyamatosan be- és kikapcsol.	Túl alacsony az előfeszítési nyomás a tartályban.	Korrigálja az előfeszítési nyomást.

TISZTÍTÁS ÉS KARBANTARTÁS

ÚTMUTATÁS

A be- és kikapcsolási nyomás beállítását csak szakemberrel szabad végeztetni.

- Legalább évente egyszer ellenőrizze a nyomótartályt.
- Ellenőrizze, hogy az előfeszítési nyomás (p_0) megfelel-e a típustáblán megadott értéknek. Tűrés +/- 10%. (→ Műszaki adatok)
- Elégtelen előfeszítési nyomás esetén az értéket növelje az előírt értékre.

- Agresszív tisztítószerke vagy vegyszeroldatok használata tilos, mivel ezek károsíthatják a burkolatot, vagy károsan befolyásolhatják a készülék működését.
- A tisztítás után tiszta vízzel alaposan tisztítsa meg az összes alkatrészt.

Az előfeszítési nyomás korrigálása

Feltétel:

- A nyomáskapcsoló hálózati csatlakozó vezetéke le van választva a hálózatról.

- Legalább egy vízvételési hely nyitva van úgy, hogy a berendezés nyomásmentes és a nyomáskapcsolón lévő manométer ezt az értéket mutatja: 0 bar.

Ez az alábbiak szerint végezhető el:

D

1. A nyomószelep burkolatának eltávolítása
2. Illesszen saját manométerrel rendelkező légpumpát a tartályszelepre, és olvassa le a nyomást.
3. A leolvasott értéket hasonlítsa össze az előírt értékkel a típustábla alapján. (→ Műszaki adatok)
4. Adott esetben korrigálja a nyomást.

Az üzemi nyomás ellenőrzése



ÚTMUTATÁS

A be- és kikapcsolási nyomás beállítását csak szakemberrel szabad végeztetni.

Ez az alábbiak szerint végezhető el:

D

1. Olvassa le a nyomást a manométeren.
2. A leolvasott értéket hasonlítsa össze az előírt értékkel a típustábla alapján. (→ Műszaki adatok)
3. Adott esetben korrigáltassa szakemberrel a nyomás beállítását.

A membrán cseréje

Ez az alábbiak szerint végezhető el:

E

1. Lazítsa ki és távolítsa el a membrán borításának csavarjait.
2. Emelje le a membrán peremét a tartály nyílásáról és húzza ki a membránt teljesen a tartályból.
3. Az új membránt hajtsa össze hosszirányban és tolja be a tartályba.
4. Ügyeljen arra, hogy a membrán széle teljesen és részben se fedje el a csavarnyílásokat.
5. Fordított sorrendben szerelje össze a készüléket.

KOPÓALKATRÉSZEK

A következő komponensek kopóalkatrészek, és rájuk nem vonatkozik a szavatosság:

- Membrán

MEGSEMMISÍTÉS



ÚTMUTATÁS

A készüléket nem szabad háztartási hulladékként ártalmatlanítani.



- A készüléket a kábel levágásával használhatatlanná kell tenni, és az arra előírt vizsgált rendszeren keresztül kell ártalmatlanítani.

MŰSZAKI ADATOK

Leírás		WaterTank 22 / 50	
		22	50
Anyaga		acél	acél
Nyomótartály térfogata		l	22
Súly		kg	4,9
Maximális üzemi hőmérséklet T_{max}		°C	35
Minimális üzemi hőmérséklet T_{min}		°C	4
Maximális üzemi nyomás p_{max}		bar	6
Nyomáscsatlakozó átmérője (\varnothing)			1"
Előfeszítési nyomás p_0		bar	1,3 ... 1,9
Méretek <input type="checkbox"/> B	Hossz a	mm	450
	Szélesség b	mm	290
	Magasság c	mm	310
Szerelőlyukak <input type="checkbox"/> B	\varnothing d	mm	10
	Távolság e	mm	245
	Távolság f	mm	218

ProMax Pressurekit			
Méretezési feszültség		V AC	230
Méretezési frekvencia		Hz	50
Méretezési feszültség	maximum	A	16
Védettségi fokozat			IP44
Bemeneti csatlakozó külső menet			1"
Kimeneti csatlakozó belső menet			1"
Üzemi nyomás	maximum	bar	6
Bekapcsolási nyomás	előre beállított	bar	1,6
Lekapcsolási nyomás	előre beállított	bar	3
A szivattyúzott víz hőmérséklete	max.	°C	35
Hálózati csatlakozó vezeték	Hossz	m	1,5
Szivattyú csatlakoztatási teljesítmény	Hossz	m	0,2
Méretek	Hossz	mm	155
	Szélesség	mm	130
	Magasság	mm	85
Súly		kg	1,0

A KÉSZÜLÉKEN TALÁLHATÓ JELÖLÉSEK

IP 44	Veszélyes részek legfeljebb 1 mm átmérőjű tárgyakkal történő érintése ellen védett. Fröccsenő víz ellen minden irányból védett.
	Beltéri használatra.
	Ne ártalmatlanítsa a normál háztartási hulladékkal együtt.
	Olvassa el és vegye figyelembe a használati útmutatót.

DE

EN

FR

NL

ES

PT

IT

DA

NO

SV

FI

HU

PL

CS

SK

SL

HR

RO

BG

UK

RU

CN

Tłumaczenie oryginalnej instrukcji użytkownika

INFORMACJE DOTYCZĄCE INSTRUKCJI UŻYTKOWANIA

Witamy w OASE Living Water. Kupując **WaterTank 22 / 50, ProMax Pressurekit**, dokonali Państwo dobrego wyboru.

Przed pierwszym uruchomieniem urządzenia należy uważnie przeczytać instrukcję użytkownika i zapoznać się z zasadą działania urządzenia. Wszystkie prace dotyczące tego urządzenia mogą być wykonywane tylko zgodnie z zaleceniami dostarczonej instrukcji.

Bezwzględnie przestrzegać przepisów bezpieczeństwa pracy w odniesieniu do prawidłowego i bezpiecznego użytkownika.

Instrukcję użytkownika należy przechowywać w bezpiecznym miejscu. W przypadku sprzedaży urządzenia nowemu właścicielowi należy przekazać również instrukcję użytkownika.

Symbole w niniejszej instrukcji

Ostrzeżenia

Ostrzeżenia w niniejszej instrukcji są klasyfikowane przez hasła ostrzegawcze, które określają wielkość zagrożenia.



OSTRZEŻENIE

- Określa możliwą niebezpieczną sytuację.
- W razie lekceważenia może dojść do wypadku z ciężkimi lub śmiertelnymi obrażeniami.



WSKAZÓWKA

Informacje służące lepszemu zrozumieniu tekstu.

Dalsze wskazówki

- A Odnośnik do rysunku, np. rysunek A.
- Odnośnik do innego rozdziału.

OPIS PRODUKTU

Przeгляд

<input type="checkbox"/> A	WaterTank 22 / 50	Ilość
1	Zbiornik	1
2	Wąż w oplocie wzmacniającym na przyłączy	1
3	Płyta montażowa	1
4	Stopa	4
5	Pokrywa zaworu ciśnieniowego	1

<input type="checkbox"/> A	ProMax Pressurekit	Ilość
6	Przełącznik ciśnieniowy	1
7	Adapter	1
8	Śruba	2
9	Nakrętka	2
10	Podkładka	4
11	Teflonowa taśma uszczelniająca	1

<input type="checkbox"/> A	Wąż w oplocie wzmacniającym ProMax	Ilość
12	Wąż w oplocie wzmacniającym	1
13	Uszczelka płaska	2

Zastosowanie zgodne z przeznaczeniem

WaterTank 22 / 50, ProMax Pressurekit, zwany dalej "Urządzeniem", może być używany wyłącznie w następujący sposób:

- Służy wyłącznie do akumulowania zapasu wody pod ciśnieniem wytwarzanym przez pompę w instalacji wodociągowej (hydrofor domowy).
- Nadaje się do zastosowania w kombinacji z pompą ogrodową.
- Eksploatacja w warunkach zgodnych z danymi technicznymi.

- W żadnym wypadku nie wolno przekroczyć przepisowych wartości granicznych!

Możliwe błędne użytkowanie

W stosunku do tego urządzenia obowiązują następujące ograniczenia:

- Nie podłączać do instalacji z wodą pitną.
- Nie nadaje się do wody pitnej.
- Innych cieczy ani gazów nie wolno akumulować w tym urządzeniu.
- Nie nadaje się do celów rzemieślniczych ani przemysłowych.
- Nie użytkować połączeniu z chemikaliami, artykułami spożywczymi, substancjami łatwopalnymi lub wybuchowymi.

PRZEPISY BEZPIECZEŃSTWA

Urządzenie może być używane przez dzieci od 8 lat i ponadto przez osoby o ograniczonych fizycznych i umysłowych zdolnościach, albo nie posiadających niezbędnego doświadczenia i wiedzy, gdy będą one pod nadzorem osoby odpowiedzialnej za bezpieczeństwo użytkownika tego urządzenia lub zostaną odpowiednio przez nią poinstruowane i poinformowane o wynikających stąd zagrożeniach.

Dzieciom zabrania się zabawy z tym urządzeniem.

Czyszczenie ani czynności serwisowe użytkownika nie mogą być wykonywane przez dzieci bez nadzoru osoby dorosłej.

Przyłącze ciśnieniowe

- Nie wolno przekroczyć ciśnienia powietrza (p_0) podanego na tabliczce znamionowej.
- Nie wolno przekroczyć maksymalnego ciśnienia roboczego (p_{max}) podanego na tabliczce znamionowej.
- Nie wolno przekroczyć maksymalnej temperatury roboczej (T_{max}) podanej na tabliczce znamionowej.

Bezpieczna eksploatacja

- W przypadku uszkodzonego zbiornika ciśnieniowego lub uszkodzonej membrany nie wolno użytkować urządzenia.
- Zbiornika ciśnieniowego nie wolno otwierać siłą ani spawać.
- Przy urządzeniu należy wykonywać tylko te prace, które są opisane w niniejszej instrukcji. Jeśli nie będzie można usunąć problemu, należy zwrócić się do autoryzowanego punktu serwisowego lub w razie wątpliwości do producenta.
- Nie wykonywać we własnym zakresie żadnych prac zastrzeżonych tylko dla specjalistów.

USTAWIENIE I PODŁĄCZENIE

WSKAZÓWKA

Wszystkie przewody muszą być absolutnie szczelne, ponieważ wszelkie nieszczelności wywierają negatywny wpływ na działanie układu i mogą spowodować szkody.

- Połączenia gwintowane przewodów i przyłącza pompy uszczelnić odpowiednim środkiem uszczelniającym.
- Zbyt mocne dokręcenie złączy z tworzywa sztucznego może spowodować ich uszkodzenie. Zapobiegać użyciu nadmiernej siły.



WSKAZÓWKA

W przypadku zastosowania pompy jako hydroforu domowego (nie do wody pitnej) należy uwzględnić lokalnie obowiązujących przepisów dotyczących wody i ścieków. Ponadto należy przestrzegać norm krajowych i międzynarodowych. Stosownie do okoliczności, firma OASE zaleca zasięgnąć opinii specjalisty.

Zamontowanie przełącznika ciśnieniowego

Należy postępować w sposób następujący:

B

1. Zbiornik ustawić w miejscu z dobrym dostępem do wykonywania czynności serwisowych na przedniej i tylnej stronie, następnie przymocować go do podłoża.
2. Pompę ustawić płycie montażowej i przymocować.
 - Zastosować załączone w zestawie śruby, nakrętki i podkładki.
3. Adapter wkręcić do pompy i uszczelnić.
4. Nakręcić przełącznik ciśnieniowy na adapter.

Podłączenie

Należy postępować w sposób następujący:

- Wąż w oplocie wzmacniającym potrzebny dla przyłącza dobrać zgodnie z tabelą:

WaterTank	ProMax Garden Classic	ProMax Garden
22 l	65 cm	80 cm
50 l	65 cm	80 cm

C

1. Przełącznik ciśnieniowy połączyć z dalszym przewodem.
2. Podłączyć pompę z przewodem ssącym.

– W przewodzie ssącym musi być zainstalowany zawór przeciwwrotny!

3. Wąż w oplocie wzmacniającym połączyć z przełącznikiem ciśnieniowym.
 - Zwrócić uwagę na obecność i prawidłowe osadzenie uszczelki płaskiej.
4. Wąż w oplocie wzmacniającym przy zbiorniku połączyć z węzłem na przyłączy.
 - Zwrócić uwagę na obecność i prawidłowe osadzenie uszczelki płaskiej.

URUCHOMIENIE

Należy postępować w sposób następujący:

D

1. Wtyczkę sieciową pompy włożyć do gniazdka przełącznika ciśnieniowego.
2. Wtyczkę sieciową przełącznika ciśnieniowego włożyć do gniazdka sieciowego.
3. Włączyć pompę.
 - Pompa pracuje aż do momentu napełnienia zbiornika. Potem przełącznik ciśnieniowy wyłączy pompę.
4. Odczytać ciśnienie robocze na manometrze przełącznika ciśnieniowego i upewnić się, że maksymalne ciśnienie robocze instalacji nie może zostać przekroczone.
 - W razie potrzeby skorygować ciśnienie robocze. (→ Kontrola ciśnienia roboczego)

EKSPLOATACJA

- Regularnie kontrolować manometrem ciśnienie powietrza na zaworze zbiornika. Zawór znajduje się na stronie tylnej zbiornika ciśnieniowego. Instalacja musi być w stanie bezciśnieniowym. (→ Skorygować ciśnienia powietrza w zbiorniku)

Wyłączenie urządzenia



WSKAZÓWKA

Zdemontowanie zbiornika ciśnieniowego jest dozwolone dopiero wtedy, gdy jest on pozbawiony ciśnienia i całkowicie opróżniony.

USUWANIE USTEREK



WSKAZÓWKA

Przestrzegać również instrukcji użytkowania (tabela usterek) zastosowanej pompy.

Usterka	Przyczyna	Środki zaradcze
Pompa nie uruchamia się	Przerwane zasilanie prądowe	Sprawdzić elektryczne złącza wtykowe
	Pompa jest wyłączona	Włączyć pompę
	Zadziałał bezpiecznik różnicowo-prądowy.	Wyłączyć urządzenie i pompę, wyciągnąć wtyczkę sieciową. Potem skontaktować się z serwisem OASE.
	Urządzenie jest wadliwe	
	Zabezpieczenie termiczne wyłączyło pompę	Poczekać, aż pompa ulegnie ochłodzeniu i skontrolować, czy wystąpił brak wody.
	Dozwolona różnica poziomu 15 m między urządzeniem a miejscem poboru wody została przekroczona.	Skorygować różnicę poziomów
Pompa nie tłoczy lub niedostateczna wydajność tłoczenia	Za niskie ciśnienie robocze	Skorygować ciśnienie robocze
	Nieprawidłowe nastawienie ciśnienia w urządzeniu	Skorygować nastawienie ciśnienia w urządzeniu
	Błąd montażowy	Przeprowadzić prawidłowy montaż
Pompa wciąż włącza się i wyłącza się	Za niskie ciśnienie powietrza w zbiorniku	Skorygować ciśnienia powietrza w zbiorniku

CZYSZCZENIE I KONSERWACJA



WSKAZÓWKA

Ustawienie ciśnienia włączenia i wyłączenia jest dozwolone tylko specjalistom.

- Co najmniej raz w roku kontrolować ciśnienie w zbiorniku.
- Sprawdzić, czy ciśnienie powietrza w zbiorniku (p_0) jest zgodne z wartością podaną na tabliczce znamionowej. Tolerancja +/- 10%. (→ Dane techniczne)

- W przypadku niedostatecznego ciśnienia powietrza w zbiorniku napompować, aż do uzyskania wartości zadanej.
- Nie stosować żadnych agresywnych środków czyszczących ani rozpuszczalników chemicznych, ponieważ może to spowodować uszkodzenie obudowy lub wywołać zakłócenie działania urządzenia.
- Po oczyszczeniu starannie spłukać wszystkie części czystą wodą.

Skorygować ciśnienia powietrza w zbiorniku

Warunek:

- Przewód sieciowy przełącznika ciśnieniowego jest odłączony od sieci.
- Co najmniej jeden punkt poboru wody jest otwarty, żeby doprowadzić instalację do stanu bezciśnieniowego i manometr przy przełączniku wskazywał: 0 bar.

Należy postępować w sposób następujący:

D

1. Zdjąć pokrywę zaworu ciśnieniowego
2. Pompę powietrza wyposażoną we własny manometr podłączyć do zaworu zbiornika i odczytać ciśnienie.
3. Odczytaną wartość porównać z wartością wymaganą podaną na tabliczce znamionowej. (→ Dane techniczne)
4. W razie potrzeby skorygować ciśnienie.

Kontrola ciśnienia roboczego

WSKAZÓWKA

Ustawienie ciśnienia włączania i wyłączenia jest dozwolone tylko specjalistom.

Należy postępować w sposób następujący:

D

1. Odczytać ciśnienie na manometrze.

2. Odczytaną wartość porównać z wartością wymaganą podaną na tabliczce znamionowej. (→ Dane techniczne)
3. W razie potrzeby zlecić specjalistom skorygowanie ciśnienia.

Wymiana membrany

Należy postępować w sposób następujący:

E

1. Odkręcić śruby w pokrywie membrany i usunąć je.
2. Po otwarciu zbiornika podważyć brzeg membrany i wyjąć ją całkowicie ze zbiornika.
3. Nową membranę złożyć jeden raz w kierunku wzdłużnym i wsunąć ją do zbiornika.
4. Upewnić się, że brzeg membrany nie zakrywa całkowicie ani nawet tylko częściowo otworów pod śruby.
5. Zmontować urządzenie, wykonując czynności opisane powyżej w odwrotnej kolejności.

CZĘŚCI ULEGAJĄCE ŻUŻYCIU

Niżej wymienione podzespoły to części ulegające zużyciu i dlatego nie są objęte gwarancją:

- Membrana

USUWANIE ODPADÓW



WSKAZÓWKA

Urządzenia nie wolno wyrzucać do pojemnika na odpady komunalne.



- Urządzenie uczynić nienadającym się do użytku poprzez odcięcie kabla zasilającego i oddać do utylizacji tylko poprzez przewidziany do tego system zwrotów.

DANE TECHNICZNE

Opis		WaterTank 22 / 50		
		22	50	
Materiał		Stal	Stal	
Pojemność zbiornika hydroforu	l	22	50	
Masa	kg	4,9	7,6	
Maksymalna temperatura robocza T_{\max}	°C	35	35	
Minimalna temperatura robocza T_{\min}	°C	4	4	
Maksymalne ciśnienie robocze p_{\max}	bar	6	6	
Średnica (\varnothing) przyłącza ciśnieniowego		1"	1"	
Ciśnienie powietrza w zbiorniku p_0	bar	1.3 ... 1.9	1.3 ... 1.9	
Wymiary <input type="checkbox"/> B	Długość a	mm	450	525
	Szerokość B	mm	290	415
	Wysokość C	mm	310	436
Otwory montażowe <input type="checkbox"/> B	\varnothing d	mm	10	10
	Odstęp e	mm	245	202
	Odstęp f	mm	218	237

ProMax Pressurekit			
Napięcie znamionowe		V AC	230
Częstotliwość znamionowa		Hz	50
Prąd znamionowy	maksymalny	A	16
Stopień ochrony			IP44
Gwint zewnętrzny przyłącza wejściowego			1"
Gwint wewnętrzny przyłącza wyjściowego			1"
Ciśnienie robocze	maksymalna	bar	6
Ciśnienie włączania	fabrycznie ustawione	bar	1,6
Ciśnienie wyłączenia	fabrycznie ustawione	bar	3
Temperatura pompowanej wody	max	°C	35
Sieciowy przewód podłączeniowy	Długość	m	1,5
Przewód podłączeniowy pompy	Długość	m	0,2
Wymiary	Długość	mm	155
	Szerokość	mm	130
	Wysokość	mm	85
Masa		kg	1,0

SYMBOLE NA URZĄDZENIU

IP 44	Zabezpieczenie przed dotknięciem niebezpiecznych części za pomocą przedmiotów o średnicy do 1 mm. Zabezpieczenie przed wodą rozbryzgową ze wszystkich stron.
	Używać w zamkniętych pomieszczeniach
	Nie wyrzucać produktu do śmieci domowych
	Przeczytać i przestrzegać instrukcji użytkowania

Překlad originálu Návodu k použití.

O TOMTO NÁVODU K OBSLUZE

Vítejte u OASE Living Water. Koupě tohoto výrobku **WaterTank 22 / 50, ProMax Pressurekit** byla dobrou volbou.

Ještě před prvním použitím tohoto zařízení si pečlivě přečtěte návod k použití a dobře se s vaším novým zařízením seznámte. Veškeré práce na tomto a s tímto přístrojem mohou být prováděny jen podle přiloženého návodu.

Bezpodmínečně dodržujte bezpečnostní pokyny pro správné a bezpečné používání.

Tento návod k použití pečlivě uschovejte. Při změni vlastníka předejte i návod k použití.

Symbole použité v tomto návodu

Varovné pokyny

Varovné pokyny v tomto návodě jsou klasifikovány pomocí signálních slov, které označují míru nebezpečí.

VAROVÁNÍ

- Označuje možnou nebezpečnou situaci.
- Při nedodržení mohou být důsledkem smrt nebo těžká zranění.

UPOZORNĚNÍ

Informace, které slouží k lepšímu porozumění.

Další pokyny

- A Odkaz na jeden z obrázků., např. obrázek A.
- Odkaz k jiné kapitole.

POPIS VÝROBKU

Přehled

<input type="checkbox"/> A	WaterTank 22 / 50	Počet
1	Nádrž	1
2	Přípojka pancéřová hadice	1
3	Montážní deska	1
4	Patka	4
5	Kryt tlakového ventilu	1

<input type="checkbox"/> A	ProMax Pressurekit	Počet
6	Tlakový spínač	1
7	Adaptér	1
8	Šroub	2
9	Matice	2
10	Podložka	4
11	Teflonová těsnicí páska	1

<input type="checkbox"/> A	Pancéřová hadice ProMax	Počet
12	Pancéřová hadice	1
13	Ploché těsnění	2

Použití v souladu s určeným účelem

WaterTank 22 / 50, ProMax Pressurekit, dále jen přístroj, se smí používat výhradně podle níže uvedených pokynů:

- Systém slouží výhradně k akumulaci tlaku vody z vodního čerpadla v zařízení k dodávkám užitkové vody (domácí vodárna).
- Určeno k použití v kombinaci se zahrádním čerpadlem.
- Provoz při dodržení technických údajů.
 - V žádném případě nepřekračujte předepsané mezní hodnoty!

Možné chybné použitie

Pro přístroj platí následující omezení:

- Nenapojujte na domácí zásobování pitnou vodou.
- Nevhodné pro pitnou vodu.
- V přístroji nesmíte akumulovat jiné kapaliny ani plyny.
- Nepoužívat pro komerční nebo průmyslové účely.
- Nepoužívat ve spojení s chemikáliemi, potravinami, lehce zápalnými nebo výbušnými látkami.

BEZPEČNOSTNÍ POKYNY

Tento přístroj nesmí být používaný dětmi do 8 let a kromě toho i osobami se sníženými fyzickými, sensorickými nebo mentálními schopnostmi nebo nedostatkem zkušeností a vědomostí, pokud nejsou pod dohledem nebo nebyly poučeny o bezpečném používání přístroje a mohou z tohoto důvodu vzniknout nebezpečí.

Děti si nesmí s přístrojem hrát.

Čištění a užitelská údržba nesmí být prováděna dětmi bez dozoru.

Tlaková přípojka

- Vstupní tlak (p_0) uvedený na typovém štítku nesmíte překročit.
- Maximální provozní tlak (p_{max}) uvedený na typovém štítku nesmíte překročit.

- Maximální provozní teplotu (T_{max}) uvedenou na typovém štítku nesmíte překročit.

Bezpečný provoz

- V případě poškození tlakové nádoby nebo membrány nesmíte nádobu dále používat.
- Tlakovou nádobu nesmíte svařovat ani násilně otevírat.
- Provádějte na přístroji jenom práce, popsané v tomto návodu. Pokud nelze problémy odstranit, kontaktujte autorizovaný zákaznický servis nebo v případě pochybností výrobce.
- Na přístroji neprovádějte žádné činnosti, které směřují provádět pouze odborníci.

INSTALACE A PŘIPOJENÍ

UPOZORNĚNÍ

Všechny příruby musejí být absolutně těsné, protože netěsnosti ve vedení mohou mít negativní vliv na funkčnost systému a mohou způsobit škody.

- Utěsníte vzájemně závitové součásti rozvodů a spoje s čerpadlem vhodnou těsnicí hmotou.
- Přílišné utahení plastových šroubení může způsobit poškození. Nepoužívejte nadměrnou sílu.

UPOZORNĚNÍ

Při použití čerpadla k domácímu rozvodu vody (ne pitné vody) musíte dodržovat místní předpisy týkající se nakládání s vodou a odpadní vodou. Dále musejí být dodržovány národní a mezinárodní normy. Společnost OASE doporučuje kontaktovat v případě potřeby odborníka.

Montáž tlakového spínače

Postupujte následovně:

- B

- Umístěte čerpadlo na vhodném místě a s dobrým přístupem k provedení údržby na přední a zadní straně a upevněte přístroj k podlaze.
- Umístěte čerpadlo na montážní desku a upevněte je.
 - Použijte dodané šrouby, podložky a matice.
- Našroubujte do čerpadla adaptér a utěsněte jej.
- Přišroubujte k adaptéru tlakový spínač.

Vytvoření připojení

Postupujte následovně:

- Vyberte podle tabulky pancéřovou hadici potřebnou k připojení :

WaterTank	ProMax Garden Classic	ProMax Garden
22 l	65 cm	80 cm
50 l	65 cm	80 cm

C

- Spojte tlakový spínač s příslušným vodičem.
- Spojte čerpadlo se sacím potrubím.
 - Do sacího potrubí musí být instalován zpětný ventil.
- Spojte pancéřovou hadici nahoře s tlakovým spínačem.
 - Zkontrolujte, zda je správně nainstalováno ploché těsnění.
- Spojte pancéřovou hadici na nádrži s přípojkou pancéřové hadice.

- Zkontrolujte, zda je správně nainstalováno ploché těsnění.

UVEDENÍ DO PROVOZU

Postupujte následovně:

D

- Zapojte zástrčku čerpadla do zásuvky tlakového spínače.
- Zapojte zástrčku tlakového spínače do zásuvky.
- Zapnout čerpadlo.
 - Čerpadlo běží, dokud nebude nádrž plná. Následně je čerpadlo vypnuto tlakovým spínačem.
- Přečtěte na manometru tlakového spínače provozní tlak a zajistěte, aby nemohlo dojít k překročení maximálního provozního tlaku zařízení.
 - Provozní tlak příp. upravte. (→ Kontrola provozního tlaku)

PROVOZ

- Na ventilu kotle pravidelně kontrolujte vzduchovým tlakoměrem vstupní tlak. Ventil je na zadní straně tlakové nádoby. V zařízení nesmí být tlak. (→ Úprava vstupního tlaku)

Odstavení přístroje z provozu

UPOZORNĚNÍ

Tlakovou nádobu smíte demontovat až po jejím úplném vyprázdnění a odpojení tlaku.

ODSTRAŇOVÁNÍ PORUCH

UPOZORNĚNÍ

Dodržujte také návod k použití (tabulka závad) používaného čerpadla.

Porucha	Příčina	Náprava
Čerpadlo se nerozbíhá	Napájení proudem je přerušeno	Zkontrolovat elektrické zásuvky
	Čerpadlo je vypnuté	Zapnutí čerpadla
	Pojistka chybného proudu vypnula.	Vypněte přístroj a čerpadlo a odpojte síťovou zástrčku ze zásuvky. Potom kontaktujte servis OASE
	Přístroj má závadu	
	Tepelná ochrana vypnula čerpadlo	Nechte čerpadlo vychladnout a zkontrolujte, zda je v systému dostatek vody.
	Došlo k překročení výškového rozdílu 15 m mezi přístrojem a odběrným místem vody	Upravte výškový rozdíl
Čerpadlo nečerpá nebo čerpá nedostatečně	Provozní tlak je příliš nízký	Upravte provozní tlak
	Nesprávně nastavený tlak v přístroji	Upravte tlak nastavený v přístroji
	Chyba při montáži	Správně proveďte montáž
Čerpadlo se neustále zapíná a vypíná	Příliš nízký vstupní tlak v nádrži	Upravte vstupní tlak

ČIŠTĚNÍ A ÚDRŽBA

UPOZORNĚNÍ

Nastavení spínacího a vypínacího tlaku smí provést pouze odborník.

- Tlakovou nádobu kontrolujte minimálně jednou ročně
- Zkontrolujte, zda vstupní tlak (p_0) odpovídá hodnotě uvedené na typovém štítku. Tolerance $\pm 10\%$. (→ Technické údaje)
- V případě nedostatečného vstupního tlaku upravte hodnotu na zadanou hodnotu.
- Nepoužívejte agresivní čisticí prostředky ani chemická ředidla, neboť

by mohly poškodit plášť, nebo negativně ovlivnit funkce přístroje.

- Po čištění důkladně opláchněte všechny díly čistou vodou.

Úprava vstupního tlaku

Předpoklad:

- Síťový přípojovací kabel tlakového spínače je odpojen od sítě.
- Je otevřeno minimálně jedno odběrné místo, takže zařízení je bez tlaku a manometr na tlakovém spínači ukazuje: 0 bar.

Postupujte následovně:

D

1. Odstraňte kryt tlakového ventilu.

2. Připojte vzduchové čerpadlo vlastním manometrem k ventilu nádrže a odečtěte tlak.
3. Porovnejte odečtenou hodnotu se zadanou hodnotou na typovém štítku. (→ Technické údaje)
4. Příp. upravte tlak

Kontrola provozního tlaku



UPOZORNĚNÍ

Nastavení spínacího a vypínacího tlaku smí provést pouze odborník.

Postupujte následovně:

- D
- 1. Zkontrolujte tlak na manometru.
- 2. Porovnejte odečtenou hodnotu se zadanou hodnotou na typovém štítku. (→ Technické údaje)
- 3. Nastavení tlaku smí případně provést pouze odborný personál.

Membránu vyměňte

Postupujte následovně:

- E
- 1. Vyšroubujte šrouby z krytu membrány.
- 2. Přizvedněte okraj membrány od otvoru nádrže a sundejte membránu zcela z nádrže.
- 3. Novou membránu jednou přeložte v podélném směru a nasadte do nádrže.
- 4. Dávejte pozor, aby okraj membrány nezakrýval částečně ani zcela otvory pro šrouby.
- 5. Přístroj sestavte v opačném pořadí.

SÚČASTI PODLIEHAJÚCE OPOTREBENIU

Následující komponenty jsou součástí, které podléhají opotřebení a nevztahuje se na ně záruka:

- Membrána

LIKVIDACE



UPOZORNĚNÍ

Toto zařízení nesmí být likvidováno společně s domovním odpadem.



- Přístroj znehodnotit odříznutím kabelu a zabránit dalšímu použití. Zlikvidovat vhodným systémem zpětného odběru.

TECHNICKÉ ÚDAJE

Popis		WaterTank 22 / 50		
		22	50	
Materiál		Ocel	Ocel	
Objem tlakové nádoby	l	22	50	
Hmotnost	kg	4,9	7,6	
Maximální provozní teplota T_{max}	°C	35	35	
Minimální provozní teplota T_{min}	°C	4	4	
Maximální provozní tlak p_{max}	bar	6	6	
Průměr (Ø) tlakové přípojky		1"	1"	
Vstupní tlak p_0	bar	1,3 ... 1,9	1,3 ... 1,9	
Rozměry □ B	Délka a	mm	450	525
	Šířka b	mm	290	415
	Výška c	mm	310	436
Montážní otvory □ B	Ø d	mm	10	10
	Vzdálenost e	mm	245	202
	Vzdálenost f	mm	218	237

ProMax Pressurekit			
Jmenovité napětí		V AC	230
Jmenovitá frekvence		Hz	50
Jmenovitý proud	maximální	A	16
Druh ochrany			IP44
Přípojka vstup - vnější závit			1"
Přípojka výstup - vnitřní závit:			1"
Provozní tlak	maximální	bar	6
Spínací tlak	Předem nastaveno	bar	1,6
Vypínací tlak	Předem nastaveno	bar	3
Teplota čerpané vody	max	°C	35
Napájecí kabel	Délka	m	1,5
Přípojovací rozvody čerpadla	Délka	m	0,2
Rozměry	Délka	mm	155
	Šířka	mm	130
	Výška	mm	85
Hmotnost		kg	1,0

SYMBOLY NA PŘÍSTROJI

IP 44	Ochrana proti dotyku nebezpečných dílů objekty do průměru 1 mm Chráněno proti stříkající vodě ze všech stran.
	Používejte uvnitř
	Nevyhazujte do normálního domovního odpadu
	Přečtěte si návod k použití a řiďte se jím

DE

EN

FR

NL

ES

PT

IT

DA

NO

SV

FI

HU

PL

CS

SK

SL

HR

RO

BG

UK

RU

CN

Preklad originálu Návodu na použitie

O TOMTO NÁVODE NA POUŽÍVANIE

Víta Vás OASE Living Water. S kúpou **WaterTank 22 / 50, ProMax Pressurekit** ste urobili dobré rozhodnutie.

Pred prvým použitím prístroja si starostlivo prečítajte návod na použitie a oboznámte sa s prístrojom. Všetky práce na tomto prístroji a s týmto prístrojom smú byť vykonávané len podľa priloženého návodu.

Bezpodmienečne **odporúčame** dodržiavať bezpečnostné pokyny pre správne a bezpečné používanie.

Tento návod na použitie starostlivo uschovajte. Pri zmene vlastníka, prosím odovzdajte ďalej aj návod na použitie.

Symbody v tomto návode

Výstražné upozornenia

Výstražné pokyny v tomto návode sú klasifikované signálnymi slovami, ktoré indikujú mieru ohrozenia.



VÝSTRAHA

- Označuje možnú nebezpečnú situáciu.
- V prípade nerespektovania môže mať za následok smrť alebo najťažšie poranenia.



UPOZORNENIE

Informácie, ktoré slúžia na lepšie porozumenie.

Ďalšie pokyny

- A Odkaz na obrázok, napr. obrázok A.
- Odkaz na inú kapitolu.

POPIS VÝROBKU

Prehľad

<input type="checkbox"/> A	WaterTank 22 / 50	Počet
1	Nádrž	1
2	Prípoj pancierových hadíc	1
3	Montážna doska	1
4	Noha	4
5	Kryt tlakového ventilu	1

<input type="checkbox"/> A	ProMax Pressurekit	Počet
6	Tlakový spínač	1
7	Adaptér	1
8	Skrutka	2
9	Matica	2
10	Podložka	4
11	Teflónová tesniaca páska	1

<input type="checkbox"/> A	Pancierová hadica ProMax	Počet
12	Pancierová hadica	1
13	Ploché tesnenie	2

Použitie v súlade s určeným účelom

WaterTank 22 / 50, ProMax Pressurekit, ďalej nazývaný "prístroj", sa môže používať iba nasledovne:

- Výhradne na akumuláciu tlaku vody prichádzajúcej z čerpadla vody do zariadenia na zásobovanie úžitkovou vodou (domová vodáreň).
- Na použitie v kombinácii so záhradným čerpadlom.
- Prevádzka pri dodržaní technických údajov.
 - Predpísané hraničné hodnoty sa v žiadnom prípade nesmú prekročiť!

Možné nesprávne použitie

Pro prístroj platia nasledujúce obmedzenia:

- Nepripájajte na potrubie s pitnou vodou.
- Nevhodné pre pitnú vodu.
- Iné tekutiny alebo plyny sa v prístroji nesmú skladovať.
- Nepoužívať pre komerčné alebo priemyslové účely.
- Nepoužívať v spojení s chemikáliami, potravinami, ľahko zápalnými alebo výbušnými látkami.

BEZPEČNOSTNÉ POKYNY

Tento prístroj môžu používať deti staršie ako 8 rokov a osoby so zníženými fyzickými, zmyslovými alebo mentálnymi schopnosťami alebo s nedostatočnými skúsenosťami a znalosťami, keď sú pod dohľadom alebo boli poučené o bezpečnom používaní prístroja a pochopili nebezpečenstvá, ktoré z toho vyplývajú.

Deti sa s prístrojom nesmú hrať.

Deti nesmú vykonávať čistenie a používateľskú údržbu.

Tlaková prípojka

- Predlisovací tlak (p_0) uvedený na typovom štítku sa nesmie prekročiť.
- Maximálny prevádzkový tlak (p_{max}) uvedený na typovom štítku sa nesmie prekročiť.
- Maximálna prevádzková teplota (p_{max}) uvedená na typovom štítku sa nesmie prekročiť.

Bezpečná prevádzka

- V prípade poškodenej tlakovej nádoby alebo poškodenej membrány sa nádrž nesmie prevádzkovať.
- Tlaková nádoba sa nesmie zvráť ani otvárať násilím.
- Na prístroji vykonávajte iba činnosti, ktoré sú popísané v tomto návode. Ak nie je problém možné odstrániť, kontaktujte autorizované miesto zákazníckeho servisu alebo v prípade pochybností priamo výrobcu.
- Na prístroji nevykonávajte činnosti, ktoré majú vykonávať odborníci.

INŠTALÁCIA A PRIPOJENIE

UPOZORNENIE

Všetky prípojné vedenia musia byť absolútne tesné, pretože ich netesnosť zhoršuje funkčnosť systému a môže viesť k poškodeniam.

- Časť závitú potrubia utesnite medzi sebou a spojenie k čerpadlu utesnite vhodným tesniacim prostriedkom.
- Príliš pevné utiahnutie plastových skrutkových spojov môže viesť k poškodeniam. Nevyvíjajte nadmernú silu.

UPOZORNENIE

Pri použití čerpadla na zásobovanie domácností vodou (nie pitnou vodou) je potrebné dbať na miestne predpisy úradov zodpovedajúcich za zásobovanie vodou a odpadové vody. Ďalej dodržujte národné a medzinárodné normy. Spoločnosť OASE odporúča obrátiť sa v prípade potreby na odborníka.

Montáž tlakového spínača

Postupujte nasledovne:

B

1. Nádrž umiestnite na vhodné miesto, s dobrým prístupom pri údržbových prácach na prednej a zadnej strane a upevnite k podlahe.

2. Čerpadlo postavte na montážnu dosku a upevnite.
 - Použite dodané skrutky, matice a podložky.
3. Adaptér naskrutkujte na čerpadlo a utesnite.
4. Tlakový spínač priskrutkujte na adaptér.

Vytvorenie pripojení

Postupujte nasledovne:

- Pancierovú hadicu potrebnú na pripojenie zvolte podľa tabuľky:

WaterTank	ProMax Garden Classic	ProMax Garden
22 l	65 cm	80 cm
50 l	65 cm	80 cm

C

1. Tlakový spínač spojte s rozširujúcim potrubím.
2. Spojte čerpadlo s nasávacím potrubím.
 - V nasávacom potrubí musí byť zabudovaný spätný ventil!
3. Pancierovú hadicu spojte hore s tlakovým spínačom.
 - Dbajte na prítomnosť a správne umiestnenie plochého tesnenia.
4. Pancierovú hadicu pri nádrži spojte s prípojom pancierovej hadice.
 - Dbajte na prítomnosť a správne umiestnenie plochého tesnenia.

UVEDENIE DO PREVÁDZKY

Postupujte nasledovne:

D

1. Sieťovú zástrčku čerpadla zastrčte do zásuvky tlakového spínača.
2. Sieťovú zástrčku tlakového spínača zastrčte do zásuvky.
3. Zapnite čerpadlo.
 - Čerpadlo beží, kým sa nádrž nenaplní. Potom tlakový spínač čerpadlo opäť vypne.
4. Prevádzkový tlak zistíte na manometri tlakového spínača a zabezpečte, aby maximálny prevádzkový tlak v zariadení nemohol byť prekročený.
 - V prípade potreby opravte prevádzkový tlak. (→ Kontrola prevádzkového tlaku)

PREVÁDZKA

- Tlakomerom pravidelne kontrolujte predlisovací tlak na ventile kotla. Ventil sa nachádza na zadnej strane tlakovej nádoby. Zariadenie musí byť bez tlaku. (→ Oprava predlisovacieho tlaku)

Odstavenie prístroja z prevádzky



UPOZORNENIE

Tlaková nádoba sa môže demontovať až vtedy, keď je úplne vyprázdnená a bez tlaku.

ODSTRÁNENIE PORÚCH



UPOZORNENIE

Dbajte aj na návod na použitie (tabuľku porúch) daného čerpadla.

Porucha	Príčina	Náprava
Čerpadlo sa nerozbieha	Prerušte napájanie	Skontrolujte elektrické zástrčkové spojenia
	Čerpadlo je vypnuté	Zapnite čerpadlo
	Spustilo sa ochranné zariadenie proti chybnému prúdu.	Vypnite prístroj a čerpadlo a vytiahnite sieťovú zástrčku. Potom kontaktujte servis OASE.
	Prístroj je defektný	
	Vaša termoochrana vypla čerpadlo	Čerpadlo nechajte vychladnúť a skontrolujte, či v ňom nie je nedostatok vody.
	Prípustný výškový rozdiel 15 m medzi prístrojom a miestom odberu vody je prekročený	Opravte výškový rozdiel
Čerpadlo nečerpá alebo čerpá nedostatočne	Prevádzkový tlak je príliš malý	Opravte prevádzkový tlak
	Nastavenie tlaku v prístroji nie je správne	Opravte nastavenie tlaku v prístroji
	Chyba pri montáži	Montáž vykonajte správne
Čerpadlo sa neustále zapína a vypína	Predlisovací tlak v nádrži je príliš nízky	Opravte predlisovací tlak

ČISTENIE A ÚDRŽBA



UPOZORNENIE

Nastavenie zapínacieho a vypínacieho tlaku smie vykonávať len odborník.

- Tlakovú nádobu kontrolujte minimálne raz za rok.
- Skontrolujte, či predlisovací tlak (p_0) zodpovedá hodnote uvedenej na typovom štítku. Tolerancia $\pm 10\%$. (→ Technické údaje)
- Pri nedostatočnom predlisovacom tlaku upravte hodnotu na zadanú hodnotu.
- Nepoužívajte agresívne čistiace prostriedky alebo chemické roztoky, pretože poškodíte teleso alebo môžete narušiť funkciu prístroja.

- Po čistení všetky diely dôkladne opláchnite čistou vodou.

Oprava predlisovacieho tlaku

Predpoklad:

- Prívodné sieťové vedenie tlakového spínača je odpojené od siete.
- Minimálne jedno miesto odberu vody je otvorené, takže je zariadenie bez tlaku a manometer na tlakovom spínači ukazuje: 0 bar.

Postupujte nasledovne:

D

1. Odstráňte kryt tlakového ventilu

2. Vzduchové čerpadlo s vlastným manometrom priložte k ventilu nádrže a zistite tlak.
3. Zistenú hodnotu porovnajte s hodnotou uvedenou na typovom štítku. (→ Technické údaje)
4. V prípade potreby opravte tlak.

Kontrola prevádzkového tlaku



UPOZORNENIE

Nastavenie zapínacieho a vypínacieho tlaku smie vykonávať len odborník.

Postupujte nasledovne:

D

1. Na manometri zistite tlak.
2. Zistenú hodnotu porovnajte s hodnotou uvedenou na typovom štítku. (→ Technické údaje)
3. V prípade potreby opraviť nastavenie tlaku odborný personál.

Vymeňte membránu

Postupujte nasledovne:

E

1. Uvoľnite a odstráňte skrutky na kryte membrány.
2. Okraj membrány nadvihnite od otvoru nádrže a membránu z nej celkom vyťahnite.
3. Novú membránu jedenkrát zložte v pozdĺžnom smere a vsuňte do nádrže.
4. Dbajte na to, aby okraj membrány nezakrýval úplne ani čiastočne skrutkové otvory.
5. Prístroj poskladajte v opačnom poradí pracovných krokov.

SÚČASTI PODLIEHAJÚCE OPOTREBENIU

Nasledujúce komponenty sú diely podliehajúce opotrebovaniu a nevzťahuje sa na ne záruka:

- Membrána

LIKVIDÁCIA



UPOZORNENIE

Tento prístroj sa nesmie likvidovať spolu s domovým odpadom.



- Prístroj znefunkčnite odrezaním kábla a zlikvidujte ho cez príslušný zberný systém.

TECHNICKÉ ÚDAJE

Popis		WaterTank 22 / 50		
		22	50	
Materiál		Oceľ	Oceľ	
Objem tlakového kotla	l	22	50	
Hmotnosť	kg	4,9	7,6	
Maximálna prevádzková teplota $T_{max.}$	°C	35	35	
Minimálna prevádzková teplota $T_{min.}$	°C	4	4	
Maximálny prevádzkový tlak $p_{max.}$	bar	6	6	
Priemer (\varnothing) tlakovej prípojky		1"	1"	
Predlisovací tlak p_0	bar	1,3 ... 1,9	1,3 ... 1,9	
Rozmery <input type="checkbox"/> B	Dĺžka a	mm	450	525
	Šírka b	mm	290	415
	Výška c	mm	310	436
Montážne otvory <input type="checkbox"/> B	\varnothing d	mm	10	10
	Vzdialenosť e	mm	245	202
	Vzdialenosť f	mm	218	237

ProMax Pressurekit			
Menovité napätie		V AC	230
Menovitá frekvencia		Hz	50
Menovitý prúd	maximálne	A	16
Trieda ochrany			IP44
Pripojenie vstupu vonkajší závit			1"
Pripojenie výstupu vnútorný závit			1"
Prevádzkový tlak	maximálne	bar	6
Zapínací tlak	prednastavený	bar	1,6
Vypínací tlak	prednastavený	bar	3
Teplota čerpanej vody	max.	°C	35
Prívodné sieťové vedenie	Dĺžka	m	1,5
Pripájacie potrubie čerpadla	Dĺžka	m	0,2
Rozmery	Dĺžka	mm	155
	Šírka	mm	130
	Výška	mm	85
Hmotnosť		kg	1,0

SYMBOLY NA PRÍSTROJI

IP 44	Chránené proti kontaktu nebezpečných častí s predmetmi až do priemeru 1 mm. Chránené proti striekajúcej vode zo všetkých strán.
	Určené na použitie v interiéroch
	Nelikvidujte s bežným domovým odpadom
	Prečítajte si a dodržiavajte návod na použitie

Prevod originalnih navodil za uporabo

INFORMACIJE GLEDE TEH NAVODIL ZA UPORABO

Dobrodošli pri podjetju OASE Living Water. Z nakupom tega izdelka **WaterTank 22 / 50, ProMax Pressurekit** ste dobro izbrali.

Pred prvo uporabo natančno preberite navodila za uporabo naprave in dobro spoznajte napravo. Vsa dela na in z tem aparatom se smejo izvajati samo v skladu s pričujočimi navodili za uporabo.

Obvezno upoštevajte varnostna navodila za varno in pravilno uporabo.

Navodila za uporabo skrbno shranite. V primeru menjave lastnika priložite napravi tudi navodila za uporabo.

Simboli v teh navodilih

Opozorila

Opozorila v teh navodilih so razvrščena s signalnimi besedami, ki prikazujejo stopnjo nevarnosti.



OPOZORILO

- Opisuje morebitno nevarno situacijo.
- Pri neupoštevanju lahko pride do smrti ali hudih telesnih poškodb.



NAPOTEK

Informacije, ki poskrbijo za boljše razumevanje.

Dodatni napotki

- A Sklic na eno sliko, npr. sliko A.
- Sklic na neko drugo poglavje.

OPIS IZDELKA

Pregled

<input type="checkbox"/> A	Rezervoar za vodo 22/50	Število
1	Rezervoar	1
2	Priključek za armirano cev	1
3	Montažna plošča	1
4	Noga	4
5	Pokrov tlačnega ventila	1

<input type="checkbox"/> A	ProMax Pressurekit	Število
6	Tlačno stikalo	1
7	Adapter	1
8	Vijak	2
9	Matica	2
10	Podložka	4
11	Teflonski tesnilni trak	1

<input type="checkbox"/> A	Armirana cev ProMax	Število
12	Armirana cev	1
13	Plosko tesnilo	2

Pravilna uporaba

WaterTank 22 / 50, ProMax Pressurekit, v nadaljevanju imenovan »naprava«, je dovoljeno uporabljati samo, kot sledi:

- Izključno za shranjevanje vode iz vodne črpalke pod tlakom v sistemu oskrbe s parobno vodo (domači vodovod).
- Za uporabo v kombinaciji z vrtno črpalko.
- Obratovanje ob upoštevanju tehničnih podatkov.
 - V nobenem primeru ne smete preseči predpisanih mejnih vrednosti!

Morebitna napačna uporaba

Za napravo veljajo naslednje omejitve:

- Ne priključite na oskrbo s pitno vodo.
- Ni primerno za pitno vodo.
- Drugih tekočin ali plinov ne hranite v napravi.
- Ne uporabljajte za profesionalne ali industrijske namene.
- Ne uporabljajte v povezavi s kemikalijami, živili, lahko vnetljivimi ali eksplozivnimi materiali.

VARNOSTNA NAVODILA

To napravo lahko uporabljajo otroci, stari 8 let in več, ter osebe z zmanjšanimi telesnimi, zaznavnimi ali psihičnimi sposobnostmi ali osebe s pomanjkanjem izkušenj in znanja, če so pri tem pod nadzorom ali so bile seznanjene z varno uporabo naprave in razumejo posledične nevarnosti.

Otroci se ne smejo igrati z napravo.

Čiščenja in uporabniškega vzdrževanja ne smejo izvajati otroci, ki so brez nadzora.

Tlačni priključek

- Tlaka predstiskanja (p_0), ki je naveden na tipski tablici, ne smete preseči.
- Maksimalnega obratovalnega tlaka (p_{\max}), ki je naveden na tipski tablici, ne smete preseči.
- Maksimalne delovne temperature (T_{\max}), ki je navedena na tipski tablici, ne smete preseči.

Varna uporaba

- Pri okvarjeni tlačni posodi ali okvarjeni membrani rezervoar ne sme delovati.
- Tlačne posode ne smete variti ali na silo odpirati.
- Na napravi opravljajte samo tista dela, ki so opisana v teh navodilih. Obrnite se samo na pooblaščen servisno službo ali v primeru dvoma na proizvajalca, če težav ni mogoče odpraviti.
- Na napravi ne opravljajte del, ki jih mora izvesti strokovno osebje.

POSTAVITEV IN PRIKLOP



OPOMBA

Vsi priključni cevni vodi morajo povsem tesniti, saj netesni vodi vplivajo na delovanje sistema in lahko povzročijo škodo.

- Zatesnite vse navojne dele vodov med seboj ter povezavo do črpalke s primernim tesnilnim sredstvom.
- Premočno navijanje vijakov iz umetne snovi lahko povzroči poškodbe. Ne uporabljajte prekomerne moči.



NAPOTEK

Pri uporabi črpalke za oskrbo z vodo (ni pitna voda) je treba upoštevati lokalne predpise pristojnih organov za vodne vire in odplake. Poleg tega je treba upoštevati nacionalne in mednarodne standarde. Podjetje OASE priporoča, da se po potrebi obrnete na strokovno osebje.

Montaža tlačnega stikala

Postopek je naslednji:

B

1. Rezervoar postavite na primerno mesto z omogočenim dostopom za vzdrževalna dela na sprednji in hrbtni strani ter ga pritrdite na tla.
2. Črpalke postavite na montažno ploščo in jo pritrdite.

- Za to uporabite dobavljene vijake, matice in podložke.

3. V črpalko privijte adapter in ga zatesnite.

4. Na adapter privijte tlačno stikalo.

Vzpostavitev priključkov

Postopek je naslednji:

- Iz tabele izberite armirano cev, ki jo potrebujete za priključitev:

WaterTank	ProMax Garden Classic	ProMax Garden
22 l	65 cm	80 cm
50 l	65 cm	80 cm

C

1. Tlačno stikalo povežite z nadaljevalnim vodom.
2. Črpalko povežite s sesalnim vodom.
 - Na sesalnem vodu mora biti vgrajen protipovratni ventil!
3. Armirano cev povežite s tlačnim stikalom na zgornji strani.
 - Pazite, da je ploščata tesnilka pritrjena in da je pravilno nameščena.
4. Armirano cev na rezervoarju povežite s priključkom armirane cevi.
 - Pazite, da je ploščata tesnilka pritrjena in da je pravilno nameščena.

ZAGON

Postopek je naslednji:

D

1. Električni vtič črpalke vtaknite v vtičnico tlačnega stikala.
2. Električni vtič tlačnega stikala vtaknite v vtičnico.
3. Vključite črpalko.
 - Črpalka dela, dokler se rezervoar ne napolni. Nato tlačno stikalo ponovno izklopi črpalko.
4. Z manometra tlačnega stikala odčitajte obratovalni tlak in poskrbite, da se ne preseže maksimalnega obratovalnega tlaka v napravi.
 - Po potrebi korigirajte obratovalni tlak. (→ Kontrolirajte obratovalni tlak)

DELOVANJE

- Z merilnikom zračnega tlaka redno preverjajte tlak predstiskanja na ventilu kotla. Ventil se nahaja na hrbtni strani tlačne posode. Naprava mora biti brez tlaka. (→ Korigirajte tlak predstiskanja)

Zaustavitev naprave

NAPOTEK

Tlačno posodo lahko demontirate šele, ko je popolnoma prazna in brez tlaka.

ODPRAVA TEŽAV IN MOTENJ



OPOMBA

Upoštevajte tudi navodila za uporabo (tabela motenj) uporabljene črpalke.

Okvara	Vzrok	Ukrep
Črpalka se ne zažene	Električno napajanje je prekinjeno	Preverite električne vtične povezave
	Črpalka je izklopljena.	Vklopite črpalke
	Zaščitna naprava za preostali tok se je aktivirala.	Izklopite napravo in črpalke ter izvlecite omrežni vtič ter se nato obrnite na servisno službo podjetja OASE.
	Naprava je okvarjena.	
	Črpalke je izklopila toplotna zaščita.	Počakajte, da se črpalke ohladi, in preverite, ali primanjkuje vode.
	Prekoračena je dovoljena višinska razlika 15 m med napravo in pipo za vodo.	Korigirajte višinsko razliko.
Črpalke ne črpa ali pa črpanje ni zadostno.	Obratovalni tlak je prenizek	Korigirajte obratovalni tlak
	Nastavitev tlaka v napravi ni pravilna.	Korigirajte nastavitev tlaka v napravi.
	Napaka pri montaži	Pravilno izvedite montažo.
Črpalke se nenehno vklaplja in izklaplja.	Tlak predstiskanja v rezervoarju je prenizek.	Korigirajte tlak predstiskanja.

ČIŠČENJE IN VZDRŽEVANJE



NAPOTEK

Nastavitev tlaka za vklop in izklop lahko izvede samo strokovno osebje.

- Tlačno posodo preverite vsaj enkrat letno.
- Prepričajte se, ali tlak predstiskanja (p_0) ustreza navedeni vrednosti na tipski tablici. Toleranca $\pm 10\%$. (\rightarrow Tehnični podatki)
- Pri nezadostni vrednosti tlaka predstiskanja jo uskladite z normirano vrednostjo.

- Ne uporabljajte agresivnih čistil ali kemijskih raztopin, ker lahko poškodujejo ohišje ali vplivajo negativno na delovanje naprave.
- Po čiščenju morate vse dele temeljito izprati z vodo.

Korigirajte tlak predstiskanja

Predpogoj:

- Omrežni priključni kabel tlačnega stikala izklopite iz omrežja.
- Vsaj ena pipa za vodo mora biti odprta, da v napravi ni tlaka in da se na tlačnem stikalu prikaže manometer: 0 bar.

Postopek je naslednji:

D

1. Odstranite pokrov tlačnega ventila.

2. Sesalko z lastnim manometrom namestite na ventil na rezervoarju in spustite tlak.
3. V skladu s tipsko tablico uskladite odčitano vrednost z normirano vrednostjo. (→ Tehnični podatki)
4. Po potrebi korigirajte tlak.

Kontrolirajte obratovalni tlak



NAPOTEK

Nastavitev tlaka za vklop in izklop lahko izvede samo strokovno osebje.

Postopek je naslednji:

- D
1. Odčitajte tlak na manometru.
 2. V skladu s tipsko tablico uskladite odčitano vrednost z normirano vrednostjo. (→ Tehnični podatki)
 3. Nastavitev tlaka naj po potrebi korigira strokovno osebje.

Menjava membrane

Postopek je naslednji:

- E
1. Odvijte vijake pokrova membrane in jih odstranite.
 2. Dvignite membranski rob odprtine rezervoarja in membrano v celoti izvlecite iz rezervoarja.
 3. Novo membrano enkrat zložite po dolžini in jo vstavite v rezervoar.
 4. Pri tem se morate prepričati, da membranski rob delno ali v celoti ne pokriva odprtin za vijake.
 5. Sestavite napravo v obratnem vrstnem redu.

DELI, KI SE OBRABIJO

Naslednje komponente so obrabni deli in ne spadajo v garancijo:

- Membrana

ODLAGANJE ODPADKOV



Opomba

Te naprave ne smete zavreči med gospodinjske odpadke.



- Onemogočite uporabo naprave, tako da prerežete kable, in ga predajte službi za odstranjevanje odpadkov.

TEHNIČNI PODATKI

Opis		Rezervoar za vodo 22/50		
		22	50	
Material		jeklo	jeklo	
Prostornina tlačnega kotla	l	22	50	
Teža	kg	4,9	7,6	
Maksimalna delovna temperatura T_{maks}	°C	35	35	
Minimalna delovna temperatura T_{min}	°C	4	4	
Maksimalni obratovalni tlak p_{maks}	bar	6	6	
Premer (\varnothing) tlačnega priključka		1"	1"	
Tlak predstiskanja p_0	bar	1,3 ... 1,9	1,3 ... 1,9	
Dimenzije <input type="checkbox"/> B	Dolžina a	mm	450	525
	Širina b	mm	290	415
	Višina c	mm	310	436
Odprtine za montažo <input type="checkbox"/> B	\varnothing d	mm	10	10
	Razmik e	mm	245	202
	Razmik f	mm	218	237

ProMax Pressurekit			
Naznačena napetost		V AC	230
Naznačena frekvenca		Hz	50
Naznačen tok	maksimalno	A	16
Zaščitni razred			IP44
Priključek na vhodu zunanjega navoja			1 palec
Priključek na izhodu notranjega navoja			1"
Delovni tlak	največ	bar	6
Tlak vklopa	pred-nastavljeno	bar	1,6
Tlak izklopa	pred-nastavljeno	bar	3
Temperatura črpane vode	maks.	°C	35
Priključna napeljava	Dolžina	m	1,5
Črpalni priključni vod	Dolžina	m	0,2
Mere	Dolžina	mm	155
	Širina	mm	130
	Višina	mm	85
Teža		kg	1,0

SIMBOLI NA NAPRAVI

IP 44	Zaščiteno pred dotikom nevarnih delov s predmeti s premerom do 1 mm. Z vseh strani zaščiteno pred pršečo vodo.
	Uporabljajte v notranjih prostorih.
	Ne vrzite med običajne gospodinske odpadke
	Preberite in upoštevajte navodila za uporabo

DE

EN

FR

NL

ES

PT

IT

DA

NO

SV

FI

HU

PL

CS

SK

SL

HR

RO

BG

UK

RU

CN

Prijevod originalnih uputa za uporabu

O OVOM PRIRUČNIKU ZA UPORABU

Dobrodošli u OASE Living Water. Kupnjom **WaterTank 22 / 50, ProMax Pressurekit** učinili ste dobar izbor.

Prije prve upotrebe uređaja pažljivo pročitajte ovu uputu za upotrebu, te se upoznajete s uređajem. Svi radovi na ovom uređaju i s ovim uređajem smiju se izvoditi samo prema ovim uputama.

U svrhu ispravne i sigurne upotrebe, obvezno se pridržavajte uputa za sigurnost.

Brižno čuvajte ovu uputu za upotrebu. Ako uređaj predate drugome korisniku, obvezno mu prosljedite i ove upute.

Simboli u ovim uputama

Upozorenja

Upozorenja navedena u ovim uputama kategorizirana su prema signalnim riječima kojima se ukazuje na stupanj ugroze.

UPOZORENJE

- Označava moguću opasnu situaciju.
- Posljedice zanemarivanja ove napomene mogu biti smrt ili najteže ozljede.

NAPOMENA

Informacije koje služe boljem razumijevanju.

Ostale napomene

- A Referenca na jednu sliku, primjerice sliku A.
- Referenca na neko drugo poglavlje.

OPIS PROIZVODA

Pregled

<input type="checkbox"/> A	WaterTank 22 / 50	Količina
1	Spremnik	1
2	Priključak oklopljenog crijeva	1
3	Montažna ploča	1
4	Nožica	4
5	Pokrov tlačnog ventila	1

<input type="checkbox"/> A	ProMax Pressurekit	Količina
6	Tlačna sklopka	1
7	Adapter	1
8	Vijak	2
9	Matica	2
10	Podložak	4
11	Teflonska brtvena vrpca	1

<input type="checkbox"/> A	ProMax oklopljeno crijevo	Količina
12	Oklopljeno crijevo	1
13	Plosnata brtva	2

Namjensko korištenje

WaterTank 22 / 50, ProMax Pressurekit, u daljnjem tekstu „uređaj“, smije se upotrijebiti isključivo na sljedeći način:

- Isključivo za tlačno pohranjivanje vode koja dolazi iz crpke za vodu u postrojenju za opskrbu tehnološkom vodom.
- Za upotrebu u kombinaciji s vrtnom crpkom.
- Rad uz pridržavanje tehničkih podataka.
 - Ni u kojem se slučaju ne smiju prekoračiti propisane granične vrijednosti!

Moguća zloporaba

Za uređaj vrijede sljedeća ograničenja:

- Ne priključujte na sustav opskrbe vodom za piće.
- Nije prikladan za vodu za piće.
- U uređaju se ne smiju pohranjivati nikakve druge tekućine ni plinovi.
- Ne primjenjujte za profesionalne ili industrijske namjene.
- Ne primjenjujte u svezi s kemikalijama, namirnicama, lako zapaljivim ili eksplozivnim materijalima.

SIGURNOSNE NAPOMENE

Djeca od 8 i više godina i osobe sa smanjenim tjelesnim, osjetilnim ili mentalnim mogućnostima te s ograničenim iskustvom i znanjem ovaj uređaj smiju upotrebljavati samo uz nadzor ili ako su upućene u njegovu sigurnu uporabu i razumiju opasnosti koje iz nje proizlaze.

Djeca se ne smiju igrati s uređajem.

Djeca ne smiju obavljati radove čišćenja i korisničkog održavanja uređaja bez nadzora.

Tlačni priključak

- Ne smije se prekoračiti predpritisni tlak (p_0) naveden na tipskoj pločici.
- Ne smije se prekoračiti maksimalni radni tlak (p_{max}) naveden na tipskoj pločici.
- Ne smije se prekoračiti maksimalna radna temperatura (T_{max}) navedena na tipskoj pločici.

Siguran rad

- U slučaju neispravnog tlačnog spremnika ili neispravne membrane ne smije se uključivati spremnik.
- Tlačni se spremnik ne smije zavarivati niti silom otvarati.
- Na uređaju izvodite samo zahvate opisane u ovim uputama. Ako probleme ne možete sami otkloniti, obratite se ovlaštenoj servisnoj službi ili – ako ste u nedoumici – samom proizvođaču.
- Na uređaju nemojte izvoditi radove koje bi trebali izvesti stručnjaci.

POSTAVLJANJE I PRIKLJUČIVANJE

NAPOMENA

Svi priključni vodovi moraju biti sasvim nepropusni jer propusni vodovi mogu utjecati na funkcionalnost sustava i uzrokovati štetu.

- Odgovarajućim brtvilom međusobno zadržite navojne dijelove kao i spoj s crpkom.
- Prejako stezanje plastičnih navoja može dovesti do oštećenja. Izbjegavajte upotrebu previsoke sile.

NAPOMENA

Pri upotrebi crpke za opskrbu vodom u kući (ne pitkom vodom) treba se pridržavati lokalnih propisa tijela za vodoopskrbu i odvodnju otpadnih voda. Osim toga, treba slijediti i nacionalne i međunarodne standarde. Društvo OASE preporučuje da se u slučaju potrebe obratite stručnjaku.

Montaža tlačne sklopke

Postupite na sljedeći način:

B

1. Postavite spremnik na odgovarajuće mjesto gdje mu možete lako pristupiti s prednje i stražnje strane prilikom radova održavanja te ga pričvrstite u pod.

2. Postavite crpku na montažnu ploču i pričvrstite je.
 - Koristite se isporučenim vijcima, maticama i podloščima.
3. Zavrnite adapter u crpku i zabrtvite ga.
4. Vijčano pričvrstite tlačnu sklopku na adapter.

Spajanje priključaka

Postupite na sljedeći način:

- U skladu sa sljedećom tablicom odaberite oklopljeno crijevo koje je potrebno za priključak:

WaterTank	ProMax Garden Classic	ProMax Garden
22 l	65 cm	80 cm
50 l	65 cm	80 cm

C

1. Povežite tlačnu sklopku s nastavljajućim vodom.
2. Povežite crpku s usisnim vodom.
 - U usisnom vodu mora biti ugrađen povratni ventil!
3. Oklopljeno crijevo s gornje strane povežite s tlačnom sklopkom.
 - Provjerite postoji li plosnata brtva i je li učvršćena.
4. Spojite oklopljeno crijevo na spremniku putem priključka za oklopljeno crijevo.
 - Provjerite postoji li plosnata brtva i je li učvršćena.

PUŠTANJE U RAD

Postupite na sljedeći način:

D

1. Utaknite mrežni utikač crpke u utičnicu tlačne sklopke.
2. Utaknite mrežni utikač tlačne sklopke u utičnicu.
3. Uključite crpku.
 - Crpka radi sve dok je spremnik pun. Nakon toga se crpka ponovo isključuje putem tlačne sklopke.
4. Očitajte radni tlak na manometru tlačne sklopke i osigurajte da se na postrojenju ne može prekoračiti maksimalni radni tlak.
 - Po potrebi ispravite radni tlak. (→ Kontrola radnog tlaka)

RAD

- Na ventilu kotla redovito uz pomoć mjernog instrumenta za tlak zraka provjeravajte predpritisni tlak. Ventil se nalazi na stražnjoj strani tlačnog spremnika. Iz postrojenja treba biti ispušten sav tlak. (→ Ispravak predpritisnog tlaka)

Stavljanje uređaja izvan pogona



NAPOMENA

Tlačni spremnik možete skinuti tek kad je potpuno prazan i bez tlaka.

UKLANJANJE SMETNJI



NAPOMENA

Također se pridržavajte uputa za uporabu (tablice smetnji) upotrijebljene crpke.

Neispravnost	Uzrok	Rješenje
Crpka se ne pokreće	Napajanje strujom je prekinuto.	Provjerite utične električne priključke.
	Crpka je isključena	Uključite crpku.
	Aktivirala se sklopka na diferencijalnu (preostalu) struju.	Isključite uređaj i crpku i izvucite mrežni utikač. Zatim se obratite servisu društva OASE
	Uređaj je neispravan	
	Vaša je toplinska zaštita isključila crpku	Pustite da se crpka ohladi i provjerite ima li dovoljno vode.
	Između uređaja i mjesta za preuzimanje vode prekoračena je dopuštena razlika u visini od 15 m	Ispravite razliku u visini
Crpka ne pumpa ili količina protoka nije dovoljna	Pre nizak radni tlak	Ispravite radni tlak
	Neispravna postavka tlaka na uređaju	Ispravite postavku tlaka na uređaju
	Greška prilikom montaže	Ispravno izvedite montažu
Crpka se neprestano uključuje i isključuje	Pre nizak predpritisni tlak u spremniku	Ispravite predpritisni tlak

ČIŠĆENJE I ODRŽAVANJE



NAPOMENA

Podešavanje uklopnog i iskllopnog tlaka prepustite stručnjaku.

- Najmanje jednom godišnje provjerite tlačni spremnik.
- Provjerite odgovara li predpritisni tlak (p_0) vrijednosti koja je navedena na tipskoj pločici. Tolerancija +/- 10 %. (→ Tehnički podatci)
- U slučaju preniskog predpritisnog tlaka vrijednost podesite na zadanu vrijednost.
- Ne upotrebljavajte agresivna sredstva za čišćenje ili kemijske otopine jer se

njima može oštetiti kućište ili negativno promijeniti funkcija samog uređaja.

- Nakon čišćenja sve dijelove isperite čistom vodom.

Ispravak predpritisnog tlaka

Preduvjet:

- Mrežni priključni vod tlačne sklopke odvojen je s mreže.
- Otvoreno je najmanje jedno mjesto za preuzimanje vode tako da je iz postrojenja ispušten tlak, a manometar na tlačnoj sklopki prikazuje: 0 bar.

Postupite na sljedeći način:

D

1. Uklonite pokrov tlačnog ventila

2. Na ventil spremnika priključite zračnu crpku s vlastitim manometrom i očitajte tlak.
3. Očitane vrijednost usporedite sa zadanom vrijednošću na tipskoj pločici. (→ Tehnički podatci)
4. Po potrebi ispravite tlak.

Kontrola radnog tlaka



NAPOMENA

Podешavanje uklopnog i iskllopnog tlaka prepustite stručnjaku.

Postupite na sljedeći način:

D

1. Očitajte tlak na manometru.
2. Očitane vrijednost usporedite sa zadanom vrijednošću na tipskoj pločici. (→ Tehnički podatci)
3. Po potrebi zatražite da stručno osoblje ispravi postavku tlaka.

Zamijenite membranu.

Postupite na sljedeći način:

E

1. Otпустite i uklonite vijke pokrova membrane.
2. Podignite rub membrane s otvora spremnika i membranu posve izvucite iz spremnika.
3. Jednom uzdužno presavijte membranu i pogurnite je u spremnik.
4. Pripazite da rub membrane u cijelosti ili djelomično ne prekrije vijčane provrte.
5. Uređaj sastavite obrnutim redoslijedom.

POTROŠNI DIJELOVI

Sljedeće su komponente potrošni dijelovi i nisu obuhvaćene jamstvom:

- Membrana

ZBRINJAVANJE



NAPOMENA

Ovaj uređaj ne smije se bacati u kućni otpad.



- Učinite uređaj neuporabljivim tako da prerežete kabel, a zatim ga zbrinite preko odgovarajućeg sustava za recikliranje otpada.

TEHNIČKI PODATCI

Opis		WaterTank 22 / 50		
		22	50	
Materijal		Čelik	Čelik	
Volumen tlačnog kotla	l	22	50	
Masa	kg	4,9	7,6	
Maksimalna radna temperatura $T_{maks.}$	°C	35	35	
Minimalna radna temperatura $T_{min.}$	°C	4	4	
Maksimalan radni tlak $p_{maks.}$	bara	6	6	
Promjer (Ø) tlačnog priključka		1"	1"	
Predpritisni tlak p_0	bara	1,3 ... 1,9	1,3 ... 1,9	
Dimenzije □ B	Duljina a	mm	450	525
	Širina b	mm	290	415
	Visina c	mm	310	436
Montažne rupe □ B	Ø d	mm	10	10
	Razmak e	mm	245	202
	Razmak f	mm	218	237

ProMax Pressurekit			
Nazivni napon		V AC	230
Nazivna frekvencija		Hz	50
Mjerna struja	Maksimalno	A	16
Vrsta zaštite			IP44
Ulazni priključak vanjskog navoja			1"
Izlazni priključak unutarnjeg navoja			1"
Radni tlak	Maksimalno	bara	6
Uklopni tlak	unaprijed postavljeno	bara	1,6
Isklopni tlak	unaprijed postavljeno	bara	3
Temperatura crpljene vode	maks.	°C	35
Strujni vod	Duljina	m	1,5
Priključni vod crpke	Duljina	m	0,2
Dimenzije	Duljina	mm	155
	Širina	mm	130
	Visina	mm	85
Masa		kg	1,0

SIMBOLI NA UREĐAJU

IP 44	Zaštićeno od dodirivanja opasnih dijelova predmetima do promjera 1mm. Sa svih strana zaštićeno od prskanja vodom.
	Upotrebljavajte u unutarnjem prostoru.
	Ne bacajte u običan kućanski otpad.
	Pročitajte i pridržavajte se priručnika za uporabu

Traducerea instrucțiunilor de utilizare originale

DESPRE ACEST MANUALUL DE UTILIZARE

Bine ați venit la OASE Living Water. Prin achiziționarea produsului **WaterTank 22 / 50, ProMax Pressurekit** ați făcut o alegere bună.

Înainte de folosirea aparatului vă rugăm să citiți cu atenție instrucțiunile de utilizare și să vă familiarizați cu aparatul. Toate lucrările la nivelul și cu acest echipament pot fi efectuate numai conform prezentelor instrucțiuni.

Respectarea indicațiilor privind securitatea este obligatorie, în scopul unei utilizări corecte și sigure.

Vă rugăm să păstrați aceste instrucțiuni la loc sigur. În cazul schimbării proprietarului, înmânați-le acestuia.

Simboluri din prezentele instrucțiuni

Indicații de avertizare

Indicațiile de avertizare din acest manual sunt clasificate prin cuvinte semnal care afișează gradul de pericolozitate.



AVERTIZARE

- Desemnează o situație potențial periculoasă.
- În cazul nerespectării pot urma accidente mortale sau vătămări dintre cele mai grave.



INDICAȚIE

Informații care servesc la o înțelegere mai bună.

Alte indicații

- A Referire la o figură, de. ex. figura A.
- Referire la un alt capitol.

DESCRIEREA PRODUSULUI

Vedere de ansamblu

<input type="checkbox"/> A	WaterTank 22 / 50	Cantitate
1	Rezervor	1
2	Racord furtun armat	1
3	Placă de montare	1
4	Picior	4
5	Capac supapă de presiune	1

<input type="checkbox"/> A	ProMax Pressurekit	Cantitate
6	Întreprupător pneumatic	1
7	Adaptor	1
8	Șurub	2
9	Piuliță	2
10	Șaibă suport	4
11	Bandă de etanșare din teflon	1

<input type="checkbox"/> A	Furtun armat ProMax	Cantitate
12	Furtun armat	1
13	Garnitură plată	2

Utilizarea în conformitate cu destinația

WaterTank 22 / 50, ProMax Pressurekit, denumit în cele ce urmează "aparat", va fi utilizat exclusiv după cum urmează:

- Exclusiv pentru înmagazinarea sub presiune a apei provenite de la o pompă de apă într-o instalație de alimentare cu apă de consum (uzină de apă menajeră).
- Pentru utilizare în combinație cu o pompă de grădină.
- Operarea cu respectarea datelor tehnice.
 - Valorile limită prescise nu trebuie depășite în nici un caz!

Posibilă folosire greșită

Pentru aparat sunt valabile următoarele restricții:

- Nu racordați la conducta de alimentare cu apă potabilă.
- Inadecvat pentru apă potabilă.
- În aparat nu se vor depozita alte lichide sau gaze.
- Nu utilizați în scopuri profesionale sau industriale.
- NU utilizați în combinație cu substanțe chimice, alimente, substanțe ușor inflamabile sau explozive

INDICAȚII DE SECURITATE

Acest aparat poate fi folosit de către copii începând cu 8 ani și peste, precum și persoane cu deficiențe psihice, senzoriale sau abilități mentale, ori cu experiență redusă și cu cunoștințe reduse, dacă sunt supravegheate sau au fost instruite în ceea ce privește utilizarea sigură a aparatului și au înțeles pericolele rezultate.

Copiii nu au voie să se joace cu aparatul.

Este interzisă curățarea și întreținerea curentă de către copii fără supraveghere.

Conductă de presiune

- Presiunea de preîncărcare indicată pe plăcuța de tip (p_0) nu trebuie depășită.
- Presiunea maximă de lucru indicată pe plăcuța de tip (p_{max}) nu trebuie depășită.
- Temperatura maximă de lucru indicată pe plăcuța de tip (T_{max}) nu trebuie depășită.

Funcționare sigură

- În cazul unui recipient sub presiune defect sau al unei membrane defecte, rezervorul nu trebuie utilizat.
- Recipientul sub presiune nu trebuie sudat și nu trebuie deschis cu forța.
- Executați la aparat numai lucrările care sunt descrise în aceste instrucțiuni. Adresați-vă unei stații de service autorizate sau, în caz de incertitudine, producătorului, dacă nu puteți remedia problemele.
- Nu executați la aparat lucrări care trebuie executate de către personal specializat.

AMPLASAREA ȘI RACORDAREA



INDICAȚIE

Toate conductele de racord trebuie să fie perfect etanșe, deoarece conductele neetanșe pot afecta capacitatea de funcționare a sistemului și pot conduce la apariția unor defecțiuni.

- Etanșați filetele conductelor între ele, precum și conexiunea la pompă cu mijloace de etanșare adecvate.
- Strângerea prea puternică a îmbinărilor filetate din material plastic poate conduce la deteriorări. Evitați utilizarea unei forțe excesive.



INDICAȚIE

La utilizarea pompei pentru alimentare cu apă menajeră (nu apă potabilă) trebuie respectate reglementările locale ale autorităților din domeniul apei și apelor reziduale. În plus, se vor respecta normele naționale și internaționale. OASE recomandă să vă adresați, dacă este necesar, unei persoane specializate.

Montarea întrerupătorului pneumatic

Procedați după cum urmează:

- B

1. Instalați rezervorul într-un loc adecvat și care permite accesul pentru lucrări de întreținere în partea frontală și în partea din spate și fixați-l în podea.
2. Amplasați pompa pe placa de montaj și fixați-o.
 - Utilizați șuruburile, piulițele și șaibele suport livrate.
3. Înșurubați adaptorul în pompă și etanșați-l.
4. Înșurubați întrerupătorul pneumatic pe adaptor.

Realizați conexiunile

Procedați după cum urmează:

- Alegeți furtunul armat necesar pentru racordare cu ajutorul tabelului:

WaterTank	ProMax Garden Classic	ProMax Garden
22 l	65 cm	80 cm
50 l	65 cm	80 cm

C

1. Conectați întrerupătorul pneumatic cu conducta suplimentară.
2. Conectați pompa la conducta de aspirație.
 - În conducta de aspirație trebuie să fie montată o clapetă de reținere!
3. Conectați furtunul armat în partea de sus cu întrerupătorul pneumatic.
 - Fiți atent la prezența și poziția corectă a garniturii plate.
4. Conectați întrerupătorul pneumatic la rezervor cu racordul furtunului pneumatic.

- Fiți atent la prezența și poziția corectă a garniturii plate.

PUNEREA ÎN FUNCȚIUNE

Procedați după cum urmează:

D

1. Introduceți ștecherul de rețea al pompei în priza întrerupătorului pneumatic.
2. Introduceți ștecherul de rețea al întrerupătorului pneumatic în priză.
3. Porniți pompa.
 - Pompa funcționează până la umplerea rezervorului. Apoi întrerupătorul pneumatic deconectează pompa.
4. Citiți presiunea de lucru de pe manometrul întrerupătorului pneumatic și asigurați-vă că presiunea maximă de lucru în instalație nu poate fi depășită.
 - Corectați presiunea de lucru dacă este cazul. (→ Controlarea presiunii de lucru)

OPERARE

- Controlați în mod regulat presiunea de preîncărcare la supapa cazanului cu ajutorul unui manometru de aer. Supapa se află pe partea din spate a recipientului sub presiune. Instalația trebuie să fie depresurizată. (→ Corectarea presiunii de preîncărcare)

Scoaterea din funcțiune a aparatului

INDICAȚIE

Recipientul sub presiune poate fi demontat numai după ce a fost golit și depresurizat complet.

ÎNLĂTURAREA DEFECȚIUNILOR



INDICAȚIE

Țineți cont și de manualul de instrucțiuni (tabel defecțiuni) al pompei utilizate.

Defecțiune	Cauză	Remediere
Pompa nu pornește	Alimentarea electrică întreruptă	Verificați conexiunile electrice cu fișă
	Pompa este oprită	Pornire pompă
	S-a declanșat dispozitivul de protecție împotriva curenților vagabonzi.	Decuplați aparatul și pompa și scoateți ștecherul de la rețea, apoi contactați service-ul OASE
	Aparatul este defect	
	Protecția termică a deconectat pompa	Lăsați pompa să se răcească și controlați dacă există o lipsă de apă.
	Este depășită diferența de nivel admisă, de 15 m între aparat și amplasamentul captării de apă	Corecțiți diferența de nivel
Pompa nu transportă sau transportă insuficient	Presiunea de lucru este prea redusă	Corecțiți presiunea de lucru
	Reglajul presiunii în aparat nu este corect	Corecțiți reglajul presiunii în aparat
	Greșeală la montaj	Executați montajul în mod corect
Pompa se oprește și pornește permanent	Presiunea de preîncărcare în rezervor este prea mică	Corectarea presiunii de preîncărcare

CURĂȚAREA ȘI ÎNTREȚINEREA



INDICAȚIE

Reglarea presiunii de conectare și deconectare se va realiza numai de către o persoană de specialitate.

- Controlați recipientul sub presiune cel puțin o dată pe an.
- Verificați dacă presiunea de preîncărcare (p_0) corespunde valorii indicate pe plăcuța de tip. Toleranță +/- 10%. (→ Date tehnice)
- În cazul în care presiunea de preîncărcare este insuficientă, aduceți presiunea la valoarea prescrisă.

- Nu utilizați agenți de curățare sau soluții chimice agresive, deoarece astfel poate fi atacată carcasa sau influențată negativ funcționarea aparatului.
- După curățare clătiți temeinic toate piesele cu apă curată.

Corectarea presiunii de preîncărcare

Condiția necesară:

- Conexiunea întrerupătorului pneumatic este deconectată de la rețea.
- Cel puțin un punct de captare a apei este deschis, astfel încât instalația să fie

depresurizată și manometrul de pe întrerupătorul pneumatic indică: 0 bar.

Procedați după cum urmează:

D

1. Îndepărtați capacul supapă de presiune
2. Plasați pompa de aer cu manometru propriu la supapa rezervorului și citiți presiunea.
3. Comparați valoarea citită cu valoarea prescrisă conform plăcuței de tip. (→ Date tehnice)
4. Corectați presiunea dacă este cazul.

Controlarea presiunii de lucru



INDICAȚIE

Reglarea presiunii de conectare și deconectare se va realiza numai de către o persoană de specialitate.

Procedați după cum urmează:

D

1. Citiți presiunea de pe manometru.
2. Comparați valoarea citită cu valoarea prescrisă conform plăcuței de tip. (→ Date tehnice)
3. Reglajul presiunii se va corecta, dacă este cazul, de către personalul de specialitate.

Înlocuirea membranei

Procedați după cum urmează:

E

1. Desfaceți și îndepărtați șuruburile capacului membranei.
2. Ridicați marginea membranei de pe deschiderea rezervorului și scoateți membrana complet din rezervor.
3. Pliati noua membrană pe lungime și introduceți-o în rezervor.
4. Aveți grijă ca marginea membranei să nu acopere în totalitate sau parțial orificiile pentru șuruburi.
5. Asamblați aparatul în ordinea inversă.

CONSUMABILE

Următoarele componente sunt piese supuse uzurii și nu fac obiectul garanției:

- Membrană

ÎNDEPĂRTAREA DEȘEURILOR



INDICAȚIE

Nu este permisă eliminarea ca deșeu menajer a acestui aparat.



- Faceți aparatul inutilizabil prin tăierea cablului de alimentare și eliminați-l prin sistemul de preluare prevăzut pentru aceasta.

DATE TEHNICE

Descriere		WaterTank 22 / 50		
		22	50	
Material		Oțel	Oțel	
Volum cazan de presiune	l	22	50	
Masa	kg	4,9	7,6	
Temperatură maximă de lucru T_{max}	°C	35	35	
Temperatură minimă de lucru T_{min}	°C	4	4	
Presiunea maximă de lucru p_{max}	bari	6	6	
Diametru (\varnothing) conductă de presiune		1"	1"	
Presiune de preîncărcare p_0	bari	1.3 ... 1.9	1.3 ... 1.9	
Dimensiuni <input type="checkbox"/> B	Lungime a	mm	450	525
	Lățime b	mm	290	415
	Înălțime c	mm	310	436
Găuri pentru montaj <input type="checkbox"/> B	\varnothing d	mm	10	10
	Distanță e	mm	245	202
	Distanță f	mm	218	237

ProMax Pressurekit			
Tensiunea măsurată		V CA	230
Frecvență de calcul		Hz	50
Curent nominal	maxim	A	16
Tip de protecție			IP44
Racord intrare filet exterior			1"
Racord ieșire filet interior			1"
Presiune de funcționare	maxim	bari	6
Presiune de conectare	presetată	bari	1,6
Presiune de deconectare	presetată	bari	3
Temperatura apei pompate	max.	°C	35
Conductor de racord la rețea	Lungimea	m	1,5
Conductă de conectare a pompei	Lungimea	m	0,2
Dimensiuni	Lungimea	mm	155
	Lățimea	mm	130
	Înălțime	mm	85
Masa		kg	1,0

SIMBOLURILE DE PE APARAT

IP 44	Protejat împotriva atingerii de componente periculoase cu obiecte cu un diametru de până la 1 mm. Protejat împotriva stropilor de apă din toate direcțiile.
	Utilizați în interior
	A nu se elimina împreună cu deșeurile menajere normale
	Citiți și respectați instrucțiunile de utilizare

DE
EN
FR
NL
ES
PT
IT
DA
NO
SV
FI
HU
PL
CS
SK
SL
HR
RO
BG
UK
RU
CN

Превод на оригиналното упътване за употреба

ЗА ТОВА РЪКОВОДСТВОТО ЗА УПОТРЕБА

Добре дошли в OASE Living Water. С покупката на продукта **WaterTank 22 / 50, ProMax Pressurekit** Вие направихте добър избор.

Преди първото използване на уреда внимателно прочетете Ръководството и се запознайте с уреда. Всички работи по и с този уред трябва да се изпълняват в съответствие с настоящето ръководство.

Непременно спазвайте инструкциите за безопасност за правилното и безопасно ползване.

Грижливо съхранете това ръководство. При смяна на собственика, моля, предайте и ръководството.

Символите в това упътване

Предупредителни указания

Предупредителните указания в това ръководство са класифицирани със сигнални думи, които показват степента на опасността.



ПРЕДУПРЕЖДЕНИЕ

- Обозначава възможна опасна ситуация.
- При несъблюдаване последствията могат да бъдат смърт или тежко нараняване.



УКАЗАНИЕ

Информация, която служи за по-доброто разбиране.

Други указания

- А Препратка към фигура, напр. фигура А.
- Препратка към друга глава.

ОПИСАНИЕ НА ПРОДУКТА

Преглед

<input type="checkbox"/> А	WaterTank 22 / 50	Брой
1	Резервоар	1
2	Извод за армиран маркуч	1
3	Монтажна плоча	1
4	Опорен крак	4
5	Капак на нагнетателния клапан	1

<input type="checkbox"/> А	ProMax Pressurekit	Брой
6	Пресостат	1
7	Адаптер	1
8	Винт	2
9	Гайка	2
10	Подложна шайба	4
11	Тефлонова уплътнителна лента	1

<input type="checkbox"/> А	Армиран маркуч ProMax	Брой
12	Армиран маркуч	1
13	Гарнитура	2

Употреба по предназначение

WaterTank 22 / 50, ProMax Pressurekit, нататък наричан "уред", може да се използва само така, както е описано по-долу:

- Само за акумулиране на налягането на идваща от водна помпа вода в инсталация за снабдяване с вода за технически нужди (сградна водопроводна станция).
- За използване в комбинация с градинска помпа.
- Експлоатация при спазване на техническите данни.
 - Предписаните гранични стойности не трябва да се надвишават в никакъв случай!

Възможна грешна употреба

За уреда са валидни следните ограничения:

- Не свързвайте към водоснабдяването с питейна вода.
- Не е подходящо за питейна вода.
- Други течности или газове не трябва да се събират в уреда.
- Не използвайте уреда за производствени или промишлени цели.
- Не използвайте уреда заедно с химикали, хранителни продукти, лесно запалими или взривоопасни вещества.

УКАЗАНИЯ ЗА БЕЗОПАСНОСТ

Този уред може да се използва от деца от 8-годишна възраст и нагоре, както и от хора с намалени физически, сензорни или умствени възможности или такива, които нямат опит и познания, само ако са наблюдавани или инструктирани за безопасната употреба и разбират произтичащите от това опасности.

Децата не играят с уреда.

Почистването и поддръжката не трябва да се извършват от деца без надзор.

Нагнетателен отвор

- Предналягането, показано на фирмената табелка (p_0), не трябва да се надвишава.
- Максималното работно налягане, показано на фирмената табелка (p_{max}) не трябва да се надвишава.

- Максималната работна температура, показана на фирмената табелка (T_{max}), не трябва да се надвишава.

Безопасна работа

- При дефектен напорен резервоар или дефектна мембрана резервоарът не трябва да се експлоатира.
- Напорният резервоар не трябва нито да се заварява, нито да се отваря насилствено.
- Извършвайте само работи по уреда, които са описани в това ръководство. Ако проблемите не могат да се отстранят, обърнете се към упълномощен филиал на клиентската служба или при съмнения към производителя.
- Не извършвайте работи по уреда, които трябва да се изпълнят от специалист.

МОНТАЖ И СВЪРЗВАНЕ

УКАЗАНИЕ

Всички отклонения на тръбопровода трябва да са абсолютно херметични, тъй като неуплътнените тръбопроводи могат да нарушат годността за експлоатация на системата и да доведат до повреди.

- Уплътнете една спрямо друга резбовите части на тръбопроводите и връзката на помпата с подходящо средство за уплътняване.
- Твърде силното затягане на пластмасовите винтови съединения може да доведе до повреди. Избягвайте прекомерната сила.



УКАЗАНИЕ

При използването на помпата за водоснабдяване на сграда (без питейна вода) трябва да се съблюдават местните наредби на административните органи, отговарящи за водоснабдяването и канализацията. Допълнително трябва да се спазват националните и международни стандарти. OASE препоръчва в случай на нужда да се обръщате към специалист.

Монтаж на пресостата

Процедирайте по следния начин:

В

1. Поставете резервоара на подходящо място с добър достъп за работи по поддръжката от предната и задната страна и закрепете към пода.
2. Поставете помпата и монтажната плоча и ги закрепете.
 - Използвайте включените в доставката винтове, гайки и подложни шайби.
3. Завинтете адаптера в помпата и го уплътнете.
4. Завинтете пресостата върху адаптера.

Свързване

Процедирайте по следния начин:

- Изберете нужния за изхода армиран маркуч съгласно таблицата:

WaterTank	ProMax Garden Classic	ProMax Garden
22 l	65 cm	80 cm
50 l	65 cm	80 cm

С

1. Свържете пресостата с продължението на тръбопровода.
2. Свържете помпата със смукателния тръбопровод.
 - В смукателния тръбопровод трябва да е монтиран възвратен клапан!

3. Свържете армирания маркуч отгоре с пресостата.

- Внимавайте за наличие и правилна сглобка на гарнитурата.

4. Свържете армирания маркуч към резервоара с извода за армиран маркуч.

- Внимавайте за наличие и правилна сглобка на гарнитурата.

ПУСКАНЕ В ЕКСПЛОАТАЦИЯ

Процедирайте по следния начин:

D

1. Включете мрежовия щепсел на помпата в контакта на пресостата.
2. Включете мрежовия щепсел на пресостата в контакта.
3. Включете помпата.
 - Помпата работи, докато резервоарът се напълни. След това пресостатът отново изключва помпата.
4. Отчетете работното налягане на манометъра на пресостата и се уверете, че максималното работно налягане в инсталацията не може да бъде надвишено.
 - При нужда коригирайте работното налягане. (→ Проверка на работното налягане)

РАБОТА

- Редовно проверявайте предналягането на вентила на котела с барометър. Вентилът се намира на задната страна на напорния резервоар. Инсталацията трябва да е без налягане. (→ Коригиране на предналягането)

Извеждане на уреда от експлоатация

УКАЗАНИЕ

Напорният резервоар може да бъде монтиран едва когато той е изцяло изпразнен и без налягане.

ОТСТРАНЯВАНЕ НА ПОВРЕДИ

УКАЗАНИЕ

Вземете под внимание и ръководството за употреба (таблица с повреди) на използваната помпа.

Неизправност	Причина	Помощ за отстраняване
Помпата не тръгва	Прекъснато електрозахранване	Проверете електрическите щепселни съединения
	Помпата е изключена	Включете помпата
	Задействало се е защитното съоръжение срещу ток на утечка.	Изключете апарата и помпата и извадете мрежовия щепсел. След това се свържете със сервиза на OASE
	Уредът е дефектен	
	Вашата термозащита е изключила помпата	Оставете помпата да изстине и проверете дали има недостиг на вода.
	Надвишена е допустимата разлика във височините от 15 m между уреда и мястото за водоотвеждане	Коригирайте разликата във височините
Помпата не изпомпва или изпомпва недостатъчно	Работното налягане е много ниско	Коригирайте работното налягане
	Настройката на налягането в уреда не е правилна	Коригирайте настройката на налягането в уреда
	Грешка при монтажа	Изпълнете монтажа правилно
Помпата постоянно се включва и изключва	Предналягането в резервоара е много ниско	Коригирайте предналягането

ПОЧИСТВАНЕ И ПОДДРЪЖКА



УКАЗАНИЕ

Настройването на налягането при включване и изключване да се извършва само от специалист.

- Проверявайте напорния резервоар поне веднъж годишно.
- Проверете дали предналягането (p_0) отговаря на стойността, посочена на фирмената табелка. Допустимо отклонение $\pm 10\%$. (→ Технически данни)
- При недостатъчно предналягане променете стойността до зададената стойност.
- Не използвайте агресивни почистващи препарати или химически разтвори, тъй като те могат да повредят корпуса или да се наруши функционирането на уреда.
- След почистването изплакнете основно всички части с чиста вода.

Коригиране на предналягането

Предпоставка:

- Електрозахранващият кабел на пресотата е изключен от мрежата.
- Поне едно място за водоотвеждане е отворено, така че в инсталацията да няма налягане и манометърът на пресотата да показва: 0 bar.

Процедирайте по следния начин:

D

1. Отстранете капака на нагнетателния клапан
2. Включете въздушна помпа със собствен манометър към вентила на резервоара и отчетете налягането.
3. Сравнете отчетената стойност със зададената стойност съгласно фирмената табелка. (→ Технически данни)
4. При нужда коригирайте налягането.

Проверка на работното налягане



УКАЗАНИЕ

Настройването на налягането при включване и изключване да се извършва само от специалист.

Процедирайте по следния начин:

D

1. Отчетете налягането на манометъра.
2. Сравнете отчетената стойност със зададената стойност съгласно фирмената табелка. (→ Технически данни)
3. При нужда настройката на налягането да се коригира от специализиран персонал.

Сменете мембраната

Процедирайте по следния начин:

E

1. Отвинтете винтовете на капака на мембраната и ги отстранете.
2. Повдигнете ръба на мембраната от отвора на резервоара и напълно издърпайте мембраната от резервоара.
3. Сгънете веднъж новата мембрана в напречно направление и я вкарайте в резервоара.
4. Внимавайте ръбът на мембраната да не покрива отворите за винтовете нито напълно, нито частично.
5. Сглобете уреда в обратна последователност.

БЪРЗО ИЗНОСВАЩИ СЕ ЧАСТИ

Следните компоненти са бързо износващи се части и не подлежат на гаранционно обслужване:

- Мембрана

ИЗХВЪРЛЯНЕ



УКАЗАНИЕ

Този уред не бива да се изхвърля като битов отпадък.



- Направете уреда неизползваем, отрязвайки кабела и го изхвърлете в съответния събирателен пункт.

ТЕХНИЧЕСКИ ДАННИ

Описание		WaterTank 22 / 50		
		22	50	
Материал		Стомана	Стомана	
Обем на напорния резервоар	l	22	50	
Тегло	kg	4,9	7,6	
Максимална работна температура T_{max}	°C	35	35	
Минимална работна температура T_{min}	°C	4	4	
Максимално работно налягане p_{max}	бара	6	6	
Диаметър (\varnothing) на нагнетателния отвор		1"	1"	
Предналягане p_0	бара	1,3 ... 1,9	1,3 ... 1,9	
Размери <input type="checkbox"/> В	Дължина a	mm	450	525
	Широчина b	mm	290	415
	Височина c	mm	310	436
Монтажни отвори <input type="checkbox"/> В	\varnothing d	mm	10	10
	Разстояние e	mm	245	202
	Разстояние f	mm	218	237

ProMax Pressurekit			
Номинално напрежение		V AC	230
Разчетна честота		Hz	50
Номинален ток	максимум	A	16
Вид защита			IP44
Извод вход външна резба			1"
Извод изход вътрешна резба			1"
Работно налягане	максимум	бара	6
Налягане на включване	предварително настроено	бара	1,6
Налягане на изключване	предварително настроено	бара	3
Температура на изпомпаната вода	макс.	°C	35
Електрозахранващ кабел	Дължина	m	1,5
Отклонение на тръбопровода към помпата	Дължина	m	0,2
Размери	Дължина	mm	155
	Широчина	mm	130
	Височина	mm	85
Тегло		kg	1,0

СИМВОЛИ ВЪРХУ УРЕДА

IP 44	Защитен срещу контакт на опасните части с предмети до 1 мм диаметър. Защитен от всички страни срещу пръски вода.
	Използвайте на закрито.
	Да не се изхвърля с обикновените битови отпадъци
	Прочетете и съблюдавайте ръководството за употреба

Переклад оригінального посібника з експлуатації

ДОКЛАДніше ПРО ІНСТРУКЦІЮ З ЕКСПЛУАТАЦІЇ

Раді вітати вас у компанії «OASE Living Water». Придбавши дану продукцію **WaterTank 22 / 50, ProMax Pressurekit**, Ви зробили гарний вибір.

Перед першим використанням пристрою ретельно прочитайте інструкцію з експлуатації і ознайомтеся з пристроєм. Всі роботи з даним приладом та на ньому дозволяється проводити тільки при дотриманні умов цієї інструкції по експлуатації.

Обов'язково дотримуйтеся правил техніки безпеки для правильного та безпечного використання пристрою.

Ретельно зберігайте цю інструкцію з експлуатації. У випадку зміни власника передайте йому інструкцію з експлуатації.

Символи, що використані у цій інструкції з експлуатації

Попереджувальні знаки

Попереджувальні сигнали в цій інструкції класифікуються за допомогою сигнальних слів, які позначають розмір загрози.



ПОПЕРЕДЖЕННЯ

- Означає можливо небезпечну ситуацію.
- При недотримання може призвести до смерті або важкої травми.



ВКАЗІВКА

Інформація для кращого розуміння.

Подальші вказівки

- А Посилання на малюнок, наприклад малюнок А.
- Посилання на іншу главу.

ОПИС ВИРОБУ

Огляд

<input type="checkbox"/> А	WaterTank 22 / 50	Кількість
1	Бак	1
2	Під'єднання шланга з металевим обплетенням	1
3	Монтажна плита	1
4	Ніжка	4
5	Кришка нагнітального клапана	1

<input type="checkbox"/> А	ProMax Pressurekit	Кількість
6	Реле тиску	1
7	Перехідник	1
8	Гвинт	2
9	Гайка	2
10	Підкладна шайба	4
11	Тефлонова ущільнювальна стрічка	1

<input type="checkbox"/> А	Шланг з металевим обплетенням ProMax	Кількість
12	Шланг з металевим обплетенням	1
13	Плоске ущільнення	2

Використання пристрою за призначенням

WaterTank 22 / 50, ProMax Pressurekit, надалі «Пристрій», використовувати лише як описано нижче.

- Виключно для зберігання під тиском води, що потрапляє з насоса до пристрою постачання технічної води (домашньої насосної станції).
- Використовується у комбінації з садовим насосом.
- Експлуатація з дотриманням технічних характеристик.
 - У жодному разі не можна перевищувати вказані максимальні показники!

Можливе неправильне використання

На прилад поширюються наступні обмеження:

- Не підключати до лінії подачі питної води.
- Не призначено для питної води.
- У цьому пристрої не можна зберігати інші рідини або гази.
- Не для комерційного або промислового використання.
- Не допускати контакту з хімікатами, харчовими продуктами, легкозаймистими та вибуховими матеріалами

ІНСТРУКЦІЯ З ТЕХНІКИ БЕЗПЕКИ

Діти від 8 років і старше, а також люди з обмеженими фізичними, сенсорними чи психічними можливостями або люди з невеликим досвідом та об'ємом знань можуть користуватись цим приладом, якщо вони при цьому знаходяться під контролем або отримали інструкції по безпечному поводженні з приладом, з повним розумінням всіх небезпек при роботі з ним.

Діти не можуть гратися з приладом.

Дітям заборонено чистити чи обслуговувати без належного контролю з боку дорослих.

Подача тиску

- Забороняється перевищувати зазначений на маркуванні показник попереднього тиску (p_0).
- Забороняється перевищувати зазначений на маркуванні максимальний показник робочого тиску (p_{max}).
- Забороняється перевищувати зазначений на маркуванні максимальний показник робочої температури (T_{max}).

Безпечна робота

- Забороняється використовувати бак, якщо пошкоджено резервуар високого тиску або мембрану!
- Забороняється використовувати зварювання на резервуарі високого тиску, відкривати його із застосуванням сили.
- Проводьте на пристрої тільки ті роботи, які описані в цій інструкції. Якщо не вдається усунути проблеми, зверніться до авторизованого сервісного центру або в разі сумнівів до виробника.
- Не проводьте на пристрої роботи, які повинні виконувати спеціалісти.

ВСТАНОВЛЕННЯ ТА ПІДКЛЮЧЕННЯ



ВКАЗІВКА

Всі з'єднувальні елементи повинні бути абсолютно герметичними. Негерметичні з'єднання можуть вплинути на функціонування системи та спричинити пошкодження.

- Різьбові з'єднання елементів трубопроводу між собою та в місці під'єднання насоса повинні бути ущільнені відповідним герметиком.
- Занадто сильне затискання пластикових різьбових з'єднань може призвести до їх пошкодження. Уникати докладання завеликої сили



ВКАЗІВКА

При використанні насоса для постачання технічної (не питної) води до будинку необхідно дотримуватися приписів місцевих відомств з водогосподарства та відведення стічних вод. Також необхідно дотримуватися національних та міжнародних норм. OASE рекомендує за потреби звертатися до кваліфікованих спеціалістів.

Установлення реле тиску

Необхідно виконати наступні дії:

B

1. Розташувати бак у обраному місці, забезпечивши легкий доступ для проведення технічних робіт на передній і задній частинах бака, закріпити на підлозі.
2. Установити насос на монтажній плиті, закріпити.
 - Застосувати гвинти, гайки та шайби, що входять до комплекту поставки.
3. Вкрутити перехідник всередині насосу, герметизувати перехідник.
4. Прикрутити реле тиску до перехідника.

Установлення з'єднань

Необхідно виконати наступні дії:

- Обрати за таблицею потрібний для під'єднання шланг з металевим обплетенням:

WaterTank	ProMax Garden Classic	ProMax Garden
22 l	65 cm	80 cm
50 l	65 cm	80 cm

C

1. З'єднати реле тиску з подовжувальним кабелем.
2. З'єднати насос з підвідним трубопроводом.

– У відповідному трубопроводі повинен бути вбудований зворотній клапан!

3. Вгорі з'єднати шланг з металевим обплетенням та реле тиску.
 - Переконайтеся, що плоске ущільнення знаходиться на місці і встановлене правильно.
4. Під'єднати шланг з металевим обплетенням до бака, з'єднавши його з відповідним патрубком.
 - Переконайтеся, що плоске ущільнення знаходиться на місці і встановлене правильно.

ВВЕДЕННЯ В ЕКСПЛУАТАЦІЮ

Необхідно виконати наступні дії:

D

1. Вставити штекер насоса в штепсельний роз'єм реле тиску.
2. Увімкнути мережевий штекер реле тиску в розетку.
3. Увімкнути насос.
 - Насос працює до заповнення бака. Після цього насос вимикається.
4. Слідкуйте за показниками манометра на реле тиску, щоб не допустити перевищення максимального показника робочого тиску у пристрої постачання.
 - За потреби відкоригуйте робочий тиск. (→ Перевірити робочий тиск)

ЕКСПЛУАТАЦІЯ

- Регулярно перевіряйте показник попереднього тиску на ніпелі бака за допомогою повітряного манометру. Ніпель розташований у задній частині резервуара високого тиску. У пристрої постачання не повинно бути тиску. (→ Відкоригувати попередній тиск)

Виведення з експлуатації



ВКАЗІВКА

Демонтаж резервуара високого тиску дозволяється тільки після його повного спорожнення та за відсутності тиску у резервуарі.

УСУНЕННЯ НЕСПРАВНОСТЕЙ



ВКАЗІВКА

Також дотримуйтеся інструкції з обслуговування (див. таблицю несправностей) насоса, що використовується.

Несправність	Причина	Усування
Насос не запускається	Електроживлення порушене	Перевірити електричні штепсельні з'єднання
	Насос вимкнено	Увімкнути насос
	Спрацював прилад захисного відключення.	Вимкнути пристрій і насос, виїняти штекер з мережі живлення. Зв'язатися зі службою обслуговування OASE.
	Пристрій несправний	
	Терморегулятор вимкнув насос	Дати насосу охолонути, перевірити наявність достатньої кількості води.
	Перевищено допустимий перепад висоти (15 м) між пристроєм та місцем забору води	Відкоригувати перепад
Насос не качає або качає недостатньо	Робочий тиск занадто низький	Відкоригувати робочий тиск
	Параметри тиску у пристрої налаштовані неправильно	Відкоригувати параметри тиску у пристрої
	Помилка під час монтажу	Правильно провести монтаж
Насос постійно вмикається та вимикається	Попередній тиск у баці занадто низький	Відкоригувати попередній тиск

ЧИСТКА І ДОГЛЯД



ВКАЗІВКА

Налаштування тиску ввімкнення та вимкнення може проводити лише спеціаліст.

- Принаймні раз на рік перевіряти резервуар високого тиску.
- Слід перевіряти, чи відповідає значення попереднього тиску (p_0) показнику, зазначеному на маркуванні. Допустиме відхилення $\pm 10\%$. (→ Технічні характеристики)
- За недостатнього попереднього тиску у баці довести значення тиску до заводського показника.
- Не застосовуйте агресивні мийні засоби або хімічні розчини, тому що вони можуть пошкодити корпус або негативно вплинути на функціонування приладу.
- Ретельно промити всі деталі чистою водою після чистки.

Відкоригувати попередній тиск

Умова:

- Кабель під'єднання реле тиску повинен бути від'єднаний від мережі.
- Принаймні одне джерело забору води має бути відкритим, щоб забезпечити відсутність тиску у пристрої підведення. Манометр реле тиску має показувати: 0 bar.

Необхідно виконати наступні дії:

D

1. Зняти кришку нагнітального клапана
2. Підвести повітряний насос з манометром до ніпелю бака та зчитати показник тиску.
3. Порівняти отриманий показник із заводським показником, вказаним на маркуванні. (→ Технічні характеристики)
4. За потреби відкоригувати тиск.

Перевірити робочий тиск



ВКАЗІВКА

Налаштування тиску ввімкнення та вимкнення може проводити лише спеціаліст.

Необхідно виконати наступні дії:

D

1. Зчитати показник тиску з манометру.
2. Порівняти отриманий показник із заводським показником, вказаним на маркуванні. (→ Технічні характеристики)
3. Відкоригувати параметри тиску, за потреби користуючись допомогою спеціалістів.

Замінити мембрану

Необхідно виконати наступні дії:

E

1. Викрутити та видалити гвинти фланця мембрани.
2. Зняти край мембрани з отвору бака, цілком вийняти мембрану з бака.
3. Скласти нову мембрану за довжиною і засунути до бака.
4. Слідкувати за тим, щоб край мембрани не закривав отвори під гвинти.
5. Зібрати пристрій у зворотній послідовності.

ДЕТАЛІ, ЩО ШВИДКО ЗНОШУЮТЬСЯ

Указані компоненти відносяться до деталей, що швидко зношуються; дія умов гарантії на них не поширюється:

- Мембрана

УТИЛІЗАЦІЯ



ВКАЗІВКА

Цей пристрій заборонено утилізувати разом із побутовими відходами.



- Треба, відрізавши кабель, зробити пристрій непрацездатним і утилізувати через передбачену систему повторного використання.

ТЕХНІЧНІ ХАРАКТЕРИСТИКИ

Опис		WaterTank 22 / 50		
		22	50	
Матеріал		Сталь	Сталь	
Об'єм резервуара	л	22	50	
Вага	кг	4,9	7,6	
Максимальна робоча температура T_{\max}	°C	35	35	
Мінімальна робоча температура T_{\min}	°C	4	4	
Максимальний робочий тиск p_{\max}	бар	6	6	
Діаметр (\varnothing) напірного патрубка		1"	1"	
Попередній тиск p_0	бар	Від 1,3 до 1,9	Від 1,3 до 1,9	
Розміри <input type="checkbox"/> В	Довжина a	мм	450	525
	Ширина b	мм	290	415
	Висота c	мм	310	436
Монтажні отвори <input type="checkbox"/> В	\varnothing d	мм	10	10
	Відстань e	мм	245	202
	Відстань f	мм	218	237

ProMax Pressurekit			
Розрахункова напруга		В змінного струму	230
Розрахункова частота		Гц	50
Номинальний струм	Максимальна	А	16
Ступінь захисту			IP44
Вхідне з'єднання			1"
Вихідне з'єднання			1"
Робочий тиск	Максимальна	бар	6
Тиск ввімкнення	попередньо налаштований	бар	1,6
Тиск вимкнення	попередньо налаштований	бар	3
Температура води, що перекачується		макс.	°C
Мережевий кабель	Довжина	м	1,5
Кабель підключення насоса	Довжина	м	0,2
Розміри	Довжина	мм	155
	Ширина	мм	130
	Висота	мм	85
Вага		кг	1,0

СИМВОЛИ НА ПРИСТРОЇ

IP 44	Захищений від торкання небезпечних деталей до предметів діаметром до 1 мм. Захищений від потрапляння бризок води з усіх боків.
	Використовувати у приміщенні
	Забороняється утилізувати зі звичайним побутовим сміттям
	Прочитайте та враховуйте інструкцію з експлуатації

Перевод руководства по эксплуатации - оригинала

О ДАННОМ РУКОВОДСТВЕ ПО ЭКСПЛУАТАЦИИ

Рады приветствовать вас в компании OASE Living Water. Приобретя данную продукцию **WaterTank 22 / 50, ProMax Pressurekit**, Вы сделали хороший выбор.

Перед первым использованием прибора тщательно прочитайте инструкцию по эксплуатации и ознакомьтесь с прибором. Все работы с данным прибором и на нем разрешается проводить только при соблюдении условий данного руководства по эксплуатации.

Для обеспечения правильной и безопасной эксплуатации обязательно соблюдайте инструкции по технике безопасности.

Тщательно храните данную инструкцию по эксплуатации. В случае изменения владельца, передайте ему также и инструкцию по эксплуатации.

Символы, используемые в данном руководстве по эксплуатации

Предупредительные указания

Классификация предупредительных указаний в данном руководстве происходит сигнальными словами, которые отображают степень опасности.



ПРЕДУПРЕЖДЕНИЕ

- Обозначает возможную опасную ситуацию.
- Несоблюдение может привести к смерти или тяжелым травмам.



УКАЗАНИЕ

Информация, которая служит для лучшего понимания.

Дальнейшие указания

- А Ссылка на рисунок, напр., рисунок А.

→ Ссылка на другую главу.

ОПИСАНИЕ ИЗДЕЛИЯ

Обзор

<input type="checkbox"/> А	Водяной бак 22 / 50	Количество
1	Бак	1
2	Штуцер для армированного шланга	1
3	Монтажная плита	1
4	Ножка	4
5	Крышка напорного клапана	1

<input type="checkbox"/> А	ProMax Пневмонабор	Количество
6	Реле давления	1
7	Адаптер	1
8	Винт	2
9	Гайка	2
10	Подкладная шайба	4
11	Тефлоновая уплотнительная лента	1

<input type="checkbox"/> А	ProMax Армированный шланг	Количество
12	Армированный шланг	1
13	Плоское уплотнение	2

Использование прибора по назначению

WaterTank 22 / 50, ProMax Pressurekit, далее называемое "Устройство", разрешается использовать исключительно так, как указано ниже:

- Исключительно для сбора воды водным насосом в емкости под давлением для снабжения хозяйственной водой (водопровод для домашних нужд).
- Используется в сочетании с садовым насосом.
- Эксплуатация при соблюдении технических данных.
 - Указанные предельные значения превышать нельзя!

Возможное неправильное использование

На прибор распространяются следующие ограничения:

- Не подключать к системе хозяйственно-питьевого водоснабжения.
- Не предназначено для питьевой воды.
- Другие жидкости или газы нельзя хранить в данной емкости.
- Не разрешается использование ни для производственного, ни для промышленного назначения.
- Не использовать в контакте с химикатами, пищевыми продуктами, легковоспламеняющимися или взрывчатыми материалами.

УКАЗАНИЯ ПО ТЕХНИКЕ БЕЗОПАСНОСТИ

Дети от 8 лет и старше, а также люди с ограниченными физическими, органолептическими или ментальными возможностями, люди с небольшим опытом и объемом знаний могут пользоваться этим устройством, находясь при этом под контролем взрослых или получив от них советы по безопасному обращению с устройством и поняв опасности при работе с ним.

Дети не должны играть с устройством.

Дети не должны чистить или ремонтировать устройство без надлежащего контроля со стороны взрослых.

Подключение напорной линии

- Указанное на паспортной табличке давление подпрессовки (p_0) нельзя превышать.
- Указанное на паспортной табличке максимальное рабочее давление (p_{max}) нельзя превышать.
- Указанную на паспортной табличке максимальную рабочую температуру (T_{max}) нельзя превышать.

Безопасная эксплуатация

- В случае неисправной напорной емкости или неисправной мембране баком пользоваться запрещается.
- Напорную емкость нельзя открывать с применением силы или выполнять на ней сварочные работы.
- В устройстве нужно выполнять только те работы, которые описаны в данном руководстве по эксплуатации. Если трудности в работе устройства не устраняются, тогда просим обратиться в авторизованную сервисную службу или в случае сомнения прямо к изготовителю.
- Не выполняйте в устройстве те работы, которые предназначены для опытных работников.

УСТАНОВКА И ПОДСОЕДИНЕНИЕ



УКАЗАНИЕ

Все подключенные линии должны быть водонепроницаемыми, т.к. в противном случае неплотные линии отрицательно сказываются на работе системы и могут привести к ее поломке.

- Резьбовые части, соединяющие линии между собой и с насосом необходимо герметизировать подходящим уплотнительным материалом.
- Слишком сильная затяжка пластмассовых резьбовых соединений может привести к их поломке. Избегайте излишнего затяжного усилия.



УКАЗАНИЕ

При использовании насоса для снабжения водой в домашних целях (не питьевая вода) необходимо выполнять местные инструкции по контролю за качеством воды. Необходимо также выполнять национальные и международные нормы. Фирма OASE рекомендует при необходимости обратиться к специалисту.

Монтаж реле давления

Необходимо выполнить следующие действия:

В

1. Бак установить в подходящем месте с удобным доступом спереди и сзади для выполнения техналадочных работ и закрепить на основании.
2. Насос установить на монтажной плите и закрепить.
 - Используйте прилагаемые винты, гайки и подкладные шайбы.
3. Прикрутить адаптер к насосу и уплотнить его.
4. Реле давления прикрутить к адаптеру.

Выполнить соединения

Необходимо выполнить следующие действия:

- Необходимый для подключения армированный шланг выбрать согласно таблице:

WaterTank	ProMax Garden Classic	ProMax Garden
22 l	65 cm	80 cm
50 l	65 cm	80 cm

С

1. Реле давления подсоединить к отводящей линии.
2. Насос подсоединить к всасывающей линии.
 - Во всасывающую линию нужно встроить обратный клапан!
3. Армированный шланг подсоединить к реле давления сверху.
 - Обратите внимание на наличие и правильное размещение плоского уплотнения.
4. Армированный шланг на баке подсоединить к штуцеру для армированного шланга.
 - Обратите внимание на наличие и правильное размещение плоского уплотнения.

ПУСК В ЭКСПЛУАТАЦИЮ

Необходимо выполнить следующие действия:

D

1. Сетевой штекер насоса вставить в розетку реле давления.
2. Сетевой штекер реле давления вставить в розетку.
3. Включить насос.
 - Насос работает до заполнения бака. После этого реле давления снова отключает насос.
4. Замерить рабочее давление на манометре реле давления и обеспечить,

чтобы оно не превышало максимального рабочего давления устройства.

- Если потребуется скорректировать рабочее давление. (→ Контролировать рабочее давление)

Устройство должно быть при атмосферном давлении. (→ Скорректировать давление подпрессовки)

ЭКСПЛУАТАЦИЯ

- Воздушным манометром регулярно проверять на клапане бака давление подпрессовки. Клапан расположен на обратной стороне напорной емкости.

Вывод прибора из эксплуатации

УКАЗАНИЕ

Демонтировать напорную емкость можно только после полного слива содержимого и после сброса давления.

УСТРАНЕНИЕ НЕИСПРАВНОСТЕЙ

УКАЗАНИЕ

Учитывайте также правила пользования (таблица неисправностей) насосом.

Неисправность	Причина	Устранение неисправности
Насос не запускается	Электропитание прервано	Проверить разъемные соединения
	Насос выключен	Включить насос
	Сработал автоматический выключатель тока утечки.	Устройство и насос выключить, вынуть штекер из розетки. Свяжитесь с сервисной службой фирмы OASE.
	Устройство повреждено	
	Термозащитный контакт отключил насос	Дать насосу охладиться и проверить, может быть мало воды в насосе.
Превышен допустимый перепад высоты в 15 м между устройством и местом забора воды	Скорректировать перепад высоты	
Насос не качает или качает недостаточно	Низкое рабочее давление	Скорректировать рабочее давление
	Неправильная настройка давления в устройстве	Скорректировать настройку давления в устройстве
	Ошибка при монтаже	Правильно выполнить монтаж
Насос постоянно включается и выключается	Небольшое давление подпрессовки в баке	Скорректировать давление подпрессовки

ОЧИСТКА И УХОД



УКАЗАНИЕ

Настройку включающего и выключающего давления должен выполнять опытный работник.

- Напорную емкость нужно контролировать как минимум один раз в год.
- Проверить соответствие давления подпрессовки (p_0) указанной на паспортной табличке величине. Допуск $\pm 10\%$. (→ Технические данные)
- При недостаточном давлении подпрессовки увеличить давление до заданной величины.
- Ни в коем случае не применять агрессивные моющие средства или химические растворы, так как они могут разрушить корпус или отрицательно воздействовать на функционирование прибора.
- После очистки тщательно промыть все детали чистой водой.

Скорректировать давление подпрессовки

Исходное условие:

- Отсоединить электрокабель реле давления от сети.
- Как минимум одно место забора воды открыто, чтобы сбросить давление из установки, и манометр на реле давления показывает: 0 bar.

Необходимо выполнить следующие действия:

D

1. Снять крышку напорного клапана
2. Воздушный насос с собственным манометром приложить к клапану бака и замерить давление.
3. Замеренное значение сравнить с заданным значением согласно паспортной табличке. (→ Технические данные)

4. Если потребуется скорректировать давление.

Контролировать рабочее давление



УКАЗАНИЕ

Настройку включающего и выключающего давления должен выполнять опытный работник.

Необходимо выполнить следующие действия:

D

1. Снять показание давления по манометру.
2. Замеренное значение сравнить с заданным значением согласно паспортной табличке. (→ Технические данные)
3. Проверить настройку давления самому или дать проверить специалисту.

Заменить мембрану

Необходимо выполнить следующие действия:

E

1. Открутить и убрать винты из крышки для мембраны.
2. Приподнять край мембраны из отверстия бака и полностью вынуть мембрану из бака.
3. Новую мембрану сложить один раз вдоль и задвинуть в бак.
4. Проследите, чтобы край мембраны не закрывал отверстия для винтов ни полностью, ни частично.
5. Собрать прибор в обратной последовательности.

ИЗНАШИВАЮЩИЕСЯ ДЕТАЛИ

Следующие компоненты являются изнашивающимися частями, на них гарантия не распространяется:

- Мембрана

УТИЛИЗАЦИЯ



УКАЗАНИЕ

Не утилизировать данный прибор вместе с домашним мусором!



- Выведите устройство из работы, обрежьте его кабель, и утилизируйте через предусмотренную для этого систему возврата.

ТЕХНИЧЕСКИЕ ДАННЫЕ

Описание		Водяной бак 22 / 50		
		22	50	
Материал		Сталь	Сталь	
Объем напорной емкости	л	22	50	
Масса	кг	4,9	7,6	
Максимальная рабочая температура T_{\max}	°C	35	35	
Минимальная рабочая температура T_{\min}	°C	4	4	
Максимальное рабочее давление p_{\max}	бар	6	6	
Диаметр (\varnothing) места для подвода напора		1"	1"	
Давление подпрессовки p_0	бар	от 1,3 до + 1,9	от 1,3 до + 1,9	
Габариты <input type="checkbox"/> В	Длина a	мм	450	525
	Ширина b	мм	290	415
	Высота c	мм	310	436
Монтажные отверстия <input type="checkbox"/> В	\varnothing d	мм	10	10
	Расстояние e	мм	245	202
	Расстояние f	мм	218	237

ProMax Пневмонабор			
Расчетное напряжение		В перем. тока	230
Расчетная частота		Гц	50
Расчетный ток	макс.	А	16
Степень защиты			IP44
Штуцер на входе, внешняя резьба			1"
Штуцер на выходе, внутренняя резьба			1"
Рабочее давление	макс.	бар	6
Давление включения	Стандартная настройка	бар	1,6
Давление выключения	Стандартная настройка	бар	3
Температура перекачиваемой воды	макс.	°С	35
Кабель сетевого питания	Длина	м	1,5
Соединительный трубопровод насоса	Длина	м	0,2
Габариты	длина	мм	155
	Ширина	мм	130
	Высота	мм	85
Масса		кг	1,0

СИМВОЛЫ НА ПРИБОРЕ

IP 44	Защищен от соприкосновения опасных деталей с предметами диаметром до 1 мм. Защищен от попадания брызг воды со всех сторон.
	Применять только внутри помещения
	Не утилизировать с обычным бытовым мусором
	Прочсть и соблюдать инструкцию по применению

原版使用说明书的翻译

关于本手册

欢迎您购买欧亚瑟活水 (OASE Living Water) 公司产品。购买本产品, **WaterTank 22 / 50, ProMax Pressurekit** 是您的正确选择。

首次使用本设备之前请仔细阅读本使用说明书并熟悉本设备。所有在本设备上的工作以及用本设备从事的工作都必须按照本说明书进行。

请务必遵守安全注意事项, 以便正确及安全地使用设备。

请妥善保管本使用说明书。转让设备时请连同本使用说明书一起转交。

本使用说明书中的图标

警告说明

使用表明危险程度的信号词, 将本手册中的警告说明进行分类。



警告

- 表示潜在危险,
- 若不遵守, 可能导致死亡或重伤。



提示

有助于更好理解的信息。

更多信息

□ A 引用插图, 如图 A

→ 引用另一章。

产品介绍

概况

<input type="checkbox"/> A	水箱 22 / 50	数量
1	水箱	1
2	铠装软管接头	1
3	安装板	1
4	支脚	4
5	压力阀盖板	1

<input type="checkbox"/> A	ProMax 压力套件	数量
6	压力开关	1
7	转接器	1
8	螺栓	2
9	螺母	2
10	垫圈	4
11	聚四氟乙烯密封带	1

<input type="checkbox"/> A	ProMax 铠装软管	数量
12	铠装软管	1
13	平垫片	2

按规定使用

WaterTank 22 / 50, ProMax Pressurekit, 后面称为“设备”, 仅允许用于以下方面:

- 仅用于在生活用水供应系统(家庭给水装置)中, 对水泵中的水进行蓄压。
- 与花园泵配合使用。
- 必须在遵守技术数据的前提下运行。
 - 绝对不能超过规定的极限值!

可能的误用

以下限制条件适用于本设备：

- 不可连接到饮用水供应。
- 不适合饮用水。
- 不能在设备中储存其它液体或者气体。
- 禁止用于商业或者工业目的。
- 禁止与化学物质、食品、易燃或者易爆物质一起使用。

安全说明

如果有监督人或经指导已获得有关安全使用设备的知识，了解由此可能产生的风险，本机可以由 8 岁以上的儿童，以及肢体、感官或心智能力较低或缺乏经验和知识的成人操作。

切勿让儿童玩耍本产品。

在无人监督的情况下不得让儿童进行清洁和用户维护工作。

压力接口

- 不能超过铭牌上给定的预加压力 (p_0)。
- 不能超过铭牌上给定的最大工作压力 (p_{max})。
- 不能超过铭牌上给定的最大工作温度 (T_{max})。

安全操作

- 压力容器或者膜片损坏时不能运行水箱。
- 压力容器不能焊接，也不能暴力开启。
- 只能在设备上进行本说明书中有述的工作。如果无法解决问题，请咨询已授权的客服点，若仍有疑问，请咨询制造商。

- 不要在设备上进行需由专业人员操作的工作。

安装和连接

提示

所有连接线缆必须绝对密封，因为线缆不密封会损害系统的功能并导致其损坏。

- 线缆的螺纹件相互紧扣，并使用合适的密封剂密封与泵的连接处。
- 过度拧紧塑料螺栓连接会导致其损坏。避免用力过大。

提示

用泵给家庭供水（非饮用水）的时候必须遵守当地的水和废水管理部门的规定。此外，还要遵守国家标准和国际标准。

OASE 建议在必要时可咨询专业人员。

安装压力开关

步骤如下：

B

1. 将水箱安装在合适的位置，正面和背面都要易于开展维护工作，并且在底部进行固定。
2. 将泵放置在安装板上并固定。
 - 使用随附的螺栓、螺母和垫圈。
3. 将转接器拧入泵中并密封。
4. 将压力开关旋拧到转接器上。

建立连接

步骤如下：

- 根据表格选择在连接时需要用的铠装软管：

WaterTank	ProMax Garden Classic	ProMax Garden
22 l	65 cm	80 cm
50 l	65 cm	80 cm

C

1. 将压力开关与延伸的管线连接。
2. 将泵与吸入管连接。
 - 吸入管中必须安装止回阀！
3. 将上面的铠装软管与压力开关连接。
 - 注意是否有平垫片并确认其位置是否正确。
4. 通过接头将水箱上的铠装软管与铠装软管连接。
 - 注意是否有平垫片并确认其位置是否正确。

3. 开启泵。
 - 泵运行到水箱被注满为止。然后压力开关再次将泵关闭。
4. 读取压力开关上压力表的工作压力，确保不会超过设备的最大工作压力。
 - 必要时修正工作压力。(→ 检查工作压力)

投入使用

步骤如下：

D

1. 将泵电源插头插入压力开关的插座。
2. 将压力开关的电源插头插入插座。

运行

- 定期用气压计检查容器阀的预加压力。该阀位于压力容器的背面。设备必须无压力。(→ 修正预加压力)

停止使用泵

 提示
 只有在压力容器完全排空且无压力的时候，才能进行安装。

故障排除

 提示
 另请注意所用泵的使用说明（故障表）。

故障	原因	对策
泵不运转	供电中断	检查电连接器
	泵已关闭	开启泵
	故障电流防护装置已触发。	关闭设备和泵并拔出电源插头，然后联系 OASE 服务部
	设备损坏	
	热保护装置已将泵关闭	让泵冷却并检查是否缺水。
泵不输送或输送不足	设备和取水点之间已超过规定的 15 m 高度差	修正高度差
	工作压力太小	修正工作压力
	设备内的压力设置不正确	修正设备内的压力设置
泵不断地进行开启和关闭	安装错误	进行正确安装
	水箱内的预加压力太小	修正预加压力

清洁和保养



提示

只能由专业人员调整接合压力和关断压力。

- 至少每年检查一次压力容器。
- 检查预加压力 (p_0) 是否与铭牌上提供的数值一致。公差 $\pm 10\%$ 。(→ 技术数据)
- 预加压力不足时，将数值调到规定值。
- 请勿使用腐蚀性清洁剂或化学溶剂，因为它们可能会损坏外壳或损害设备的功能。
- 清洁完毕后，用清水彻底冲洗所有部件。

修正预加压力

前提：

- 将压力开关的电源连接线与电源断开。
- 至少开启一个取水点，让设备无压力，并且压力开关上的压力表显示：**0 bar**。

步骤如下：

D

1. 取下压力阀盖板
2. 将自带压力表的气泵安装到水箱阀上并读取压力值。
3. 将读取的数值与铭牌上的规定值比较。(→ 技术数据)
4. 必要时修正压力。

检查工作压力



提示

只能由专业人员调整接合压力和关断压力。

步骤如下：

D

1. 读取压力表上的压力值。
2. 将读取的数值与铭牌上的规定值比较。(→ 技术数据)
3. 必要时让专业人员修正压力设置。

更换膜片

步骤如下：

E

1. 松开并取下膜片盖板的螺栓。
2. 将膜片边缘从水箱开口抬起并将膜片完全从水箱取出。
3. 将新的膜片纵向折叠一次并推入水箱中。
4. 确保膜片边缘不会完全地或部分地遮盖螺栓孔。
5. 按相反的顺序组装设备。

磨损件

以下元件是磨损件，不在保修范围内：

- 膜片

丢弃处理



提示

本设备不得按生活垃圾进行废弃处理。

- 剪断电线使本设备无法再使用，并通过专门的回收系统进行废弃处理。

技术数据

说明		水箱 22 / 50		
		22	50	
材料		钢	钢	
压力容器容积	l	22	50	
重量	kg	4.9	7.6	
最高工作温度 T_{\max}	°C	35	35	
最低工作温度 T_{\min}	°C	4	4	
最大工作压力 p_{\max}	bar	6	6	
压力接口直径 (\varnothing)		1"	1"	
预加压力 p_0	bar	1.3 ... 1.9	1.3 ... 1.9	
尺寸 \square B	长度 a	mm	450	525
	宽度 b	mm	290	415
	高度 c	mm	310	436
安装孔 \square B	\varnothing d	mm	10	10
	距离 e	mm	245	202
	距离 f	mm	218	237

ProMax 压力套件			
额定电压		V AC	230
额定频率		Hz	50
测量电流	最大	A	16
防护等级			IP44
外螺纹入口接头			1"
内螺纹出口接头			1"
工作压力	最大	bar	6
接通压力	已预设	bar	1.6
切断压力	已预设	bar	3
泵的送水温度	最高	°C	35
电源线	长度	m	1.5
泵连接线	长度	m	0.2
尺寸	长度	mm	155
	宽度	mm	130
	高度	mm	85
重量		kg	1.0

设备上的标识

IP 44	采取措施，防止直径小于或等于 1 mm 的物体接触危险零件。采取措施，防止各个方向喷水。
	在室内使用
	不可按普通生活垃圾处置
	请阅读并遵守使用说明



OASE GmbH · www.oase-livingwater.com
Tecklenburger Straße 161 · 48477 Hörstel · Postfach 20 69 · 48469 Hörstel · Germany



43363/05-16