

StreamMax Premium 2000/4000/5000

DE Gebrauchsanleitung
EN Operating instructions
FR Notice d'emploi
NL Gebruiksaanwijzing
ES Instrucciones de uso
PT Instruções de uso
IT Istruzioni d'uso
DA Brugsanvisning
NO Bruksanvisning
SV Bruksanvisning
FI Käyttöohje
HU Használati útmutató
PL Instrukcja użytkowania
CS Návod k použití
SK Návod na použitie
SL Navodila za uporabo
HR Uputa o upotrebi
RO Instrucțiuni de folosință
BG Упътване за употреба
UK Посібник з експлуатації
RU Руководство по эксплуатации
CN 使用说明书

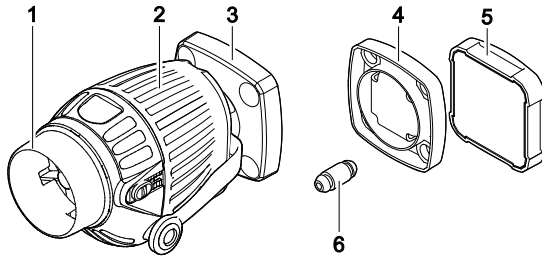

A



STX0019

B

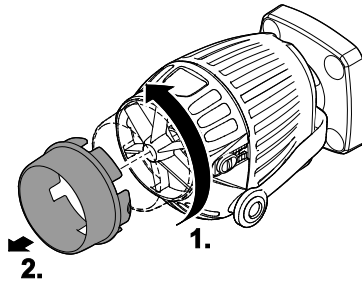

SMX0009

C

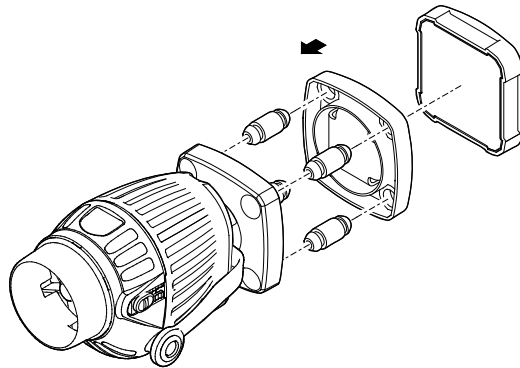

SMX0003

D

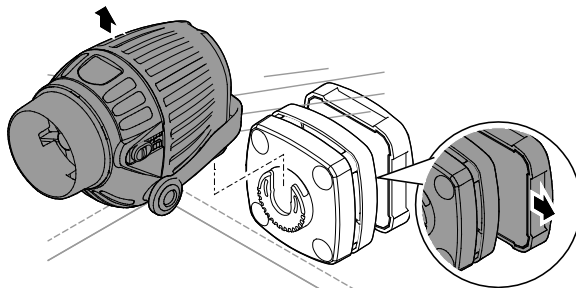

SMX0005

E

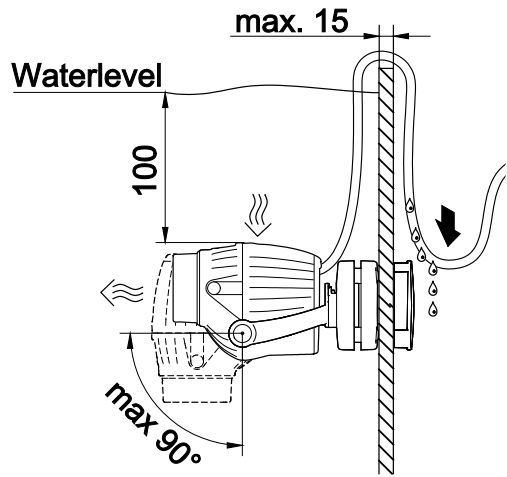

F

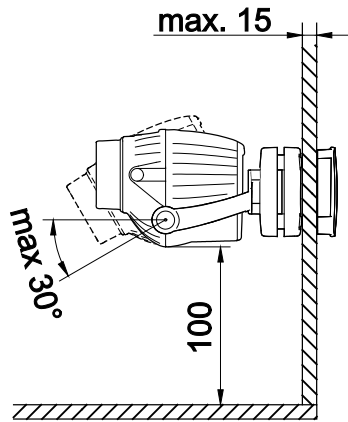

G

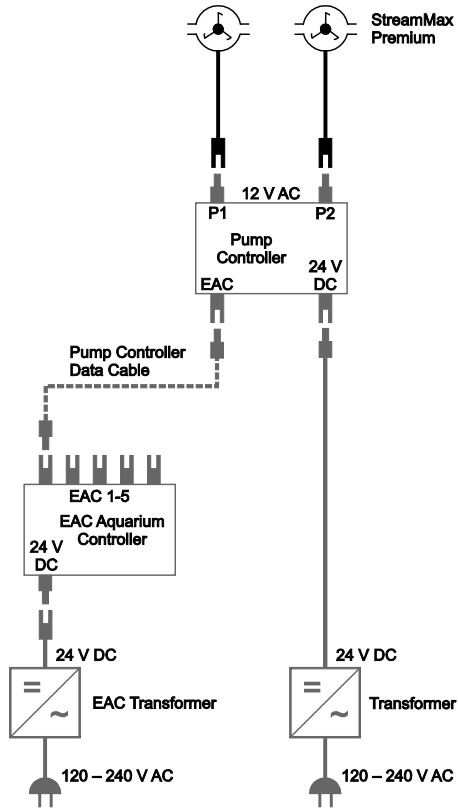

SMX0017

H

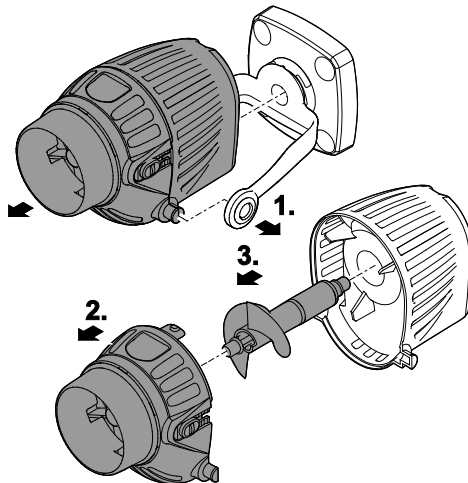

SMX0010

Original Gebrauchsanleitung

⚠️ WARNUNG

- Dieses Gerät kann von Kindern ab 8 Jahren und darüber sowie von Personen mit verringerten physischen, sensorischen oder mentalen Fähigkeiten oder Mangel an Erfahrung und Wissen benutzt werden, wenn sie beaufsichtigt oder bezüglich des sicheren Gebrauchs des Gerätes unterwiesen wurden und die daraus resultierenden Gefahren verstehen.
- Kinder dürfen nicht mit dem Gerät spielen.
- Reinigung und Benutzerwartung dürfen nicht von Kindern ohne Beaufsichtigung durchgeführt werden.
- Das Gerät muss über eine Fehlerstrom-Schutzeinrichtung mit einem Bemessungsfehlerstrom von maximal 30 mA abgesichert sein.
- Alle Geräte im Aquarium ausschalten oder den Netzstecker ziehen, bevor Sie in das Wasser greifen.
- Gerät nicht verwenden, wenn elektrische Leitungen oder Gehäuse beschädigt sind.
- Eine beschädigte Anschlussleitung kann nicht ersetzt werden. Gerät entsorgen.
- Vor Arbeiten am Gerät Netzstecker ziehen.

SICHERHEITSHINWEISE

- Gerät nur anschließen, wenn die elektrischen Daten von Gerät und Stromversorgung übereinstimmen. Die Gerätedaten befinden sich auf dem Typenschild am Gerät, auf der Verpackung oder in dieser Anleitung.
- Gerät nicht an der elektrischen Leitung tragen oder ziehen.
- Leitungen geschützt vor Beschädigungen verlegen und darauf achten, dass niemand darüber fallen kann.
- Nur die Arbeiten am Gerät durchführen, die in dieser Anleitung beschrieben sind. Wenn sich Probleme nicht beheben lassen, eine autorisierte Kundendienststelle oder im Zweifelsfall den Hersteller kontaktieren.
- Niemals technische Änderungen am Gerät vornehmen.
- Nur Original-Ersatzteile und –Zubehör für das Gerät verwenden.
- Steckerverbindungen vor Feuchtigkeit schützen.
- Gerät nur an einer vorschriftsmäßig installierten Steckdose anschließen.

Warnhinweise in dieser Anleitung

Die Warnhinweise in dieser Anleitung sind durch Signalworte klassifiziert, die das Ausmaß der Gefährdung anzeigen.

⚠️ WARNUNG

Kennzeichnet eine möglicherweise gefährliche Situation, die den Tod oder schwere Verletzungen zur Folge haben kann, wenn sie nicht vermieden wird.

📄 HINWEIS

Kennzeichnet eine möglicherweise gefährliche Situation, die Sach- oder Umweltschäden zur Folge haben kann, wenn Sie nicht vermieden wird.

Verweise in dieser Anleitung

- ☞ A Verweis auf eine Abbildung, z. B. Abbildung A.
- Ⓜ Verweis auf ein anderes Kapitel.

PRODUKTBESCHREIBUNG

Die StreamMax-Pumpe ist eine Strömungspumpe für Süß- und Salzwasser-Aquarien.

Easy Aquarium Control-System (EAC)

Dieses Produkt kann mit dem Easy Aquarium Control-System (EAC) kommunizieren. EAC bietet komfortable Steuerungsmöglichkeiten über Smartphone oder Tablet und gewährleistet hohen Komfort und Sicherheit. Informationen zu EAC und den Möglichkeiten erhalten Sie unter: www.oase-livingwater.com/eac-start

Geräteaufbau und Lieferumfang

5 A	StreamMax Premium 2000/4000/5000
1	Strömungsadapter
2	Pumpenantrieb
3	Pumpenhalter
4	Magnethalterung
5	Magnet
6	4 × Gummipuffer

Bestimmungsgemäße Verwendung

StreamMax Premium 2000/4000/5000 ausschließlich wie folgt verwenden:

- Zum Aufrechterhalten der Wasserzirkulation in einem Aquarium.
- Betrieb unter Einhaltung der technischen Daten. (→ Technische Daten)
- Anschluss nur am OASE StreamMax Pump Controller erlaubt.
- Nur in Räumen und für private aquaristische Zwecke verwenden.
- Betrieb nur mit Wasser bei einer Wassertemperatur von +4 °C ... +35 °C.

Zubehör

- StreamMax Pump Controller zur Stromversorgung und Steuerung von StreamMax Premium Strömungsprofilen.
- EAC Aquarium Controller zur Steuerung von bis zu fünf EAC-fähigen Geräten per App, zum Beispiel StreamMax Pump Controller.

STRÖMUNGSADAPTER DEMONTIEREN

Mit dem Strömungsadapter wird die Strömung gebündelt. Die Pumpe kann mit oder ohne Strömungsadapter betrieben werden.

So gehen Sie vor:

5 B

1. Strömungsadapter etwas drehen.
2. Vom Pumpengehäuse abziehen.

PUMPE MIT MAGNETHALTERUNG BEFESTIGEN



WARNUNG

Die Magnethalterung enthält einen Magneten mit starkem Magnetfeld, das Herzschrittmacher oder implantierte Defibrillatoren (ICD) beeinflussen kann.

- Mindestens 0,2 m Abstand zwischen Implantat und Magnet einhalten.

So gehen Sie vor:

5 C, D

- Gummipuffer der Magnethalterung mit einer Drehbewegung in den Pumpenhalter stecken, dann den Magnethalter aufstecken.
- Magnethalter an der sauberen Aquariumwand positionieren und den Magneten von außen vorsichtig aufsetzen.
 - Max. Stärke der Aquariumwand für die sichere Befestigung: 15 mm.
 - Die Pumpe lässt sich vom Pumpenhalter abziehen.
 - Magnethalterung lösen: Den Magneten vom Magnethalter wegschieben.

PUMPE AUSRICHTEN UND EINSTELLEN

So gehen Sie vor:

5 E, F

- Pumpe unter Berücksichtigung der empfohlenen Abstände ausrichten.

ANSCHLIEßEN



HINWEIS

Stecker und Buchsen der Verbindungskabel niemals unter Last verbinden oder trennen. Die Kontakte können beschädigt werden.

- Erst das Gerät spannungsfrei schalten, dann mit den Arbeiten am Gerät beginnen.

5 G

Die Pumpe StreamMax Premium wird am StreamMax Pump Controller angeschlossen. (→ Zubehör)

- 12-V-Hohlstecker der Anschlussleitung in die Buchse P1 oder P2 am StreamMax Pump Controller stecken.
- Zur Steuerung der Pumpe per App ist der EAC Aquarium Controller erforderlich, der mit dem StreamMax Pump Controller verbunden wird. (→ Zubehör)

GERÄT EIN-/AUSSCHALTEN



HINWEIS

Die Pumpe darf nicht trockenlaufen. Andernfalls wird die Pumpe zerstört.

- Pumpe nur getaucht betreiben.
- ® Gebrauchsanleitung StreamMax Pump Controller.

GERÄT REINIGEN/LAUF EINHEIT ERSETZEN

Empfehlung zur Reinigung:

- Gerät nach Bedarf, aber mindestens 2-mal jährlich, reinigen.
- An der Pumpe besonders Laufereinheit und Pumpengehäuse reinigen.

So gehen Sie vor:

5 H

- Pumpe auseinanderbauen und alle Teile unter fließendem Leitungswasser mit einer Bürste reinigen.
 - Laufereinheit bei Bedarf ersetzen.
- Pumpe in umgekehrter Reihenfolge zusammenbauen.

STÖRUNGSBESEITIGUNG

Störung	Ursache	Abhilfe
Gerät läuft nicht an	Versorgungsspannung fehlt	Anschlussleitung mit StreamMax Pump Controller verbinden StreamMax Pump Controller einschalten
	Laufereinheit blockiert	Gerät reinigen
Wasserfluss ungenügend Nur bei Aufstellung getaucht	Pumpengehäuse oder Laufereinheit verschmutzt	Gerät reinigen
	Laufereinheit verschlissen	Laufereinheit ersetzen
	Pumpengehäuse verstopft	Gerät reinigen

TECHNISCHE DATEN

StreamMax Premium			2000	4000	5000
Bemessungsspannung		V AC	12	12	12
Leistungsaufnahme		W	3,5	6	7,5
Förderleistung	Minimal	l/h	1200	1800	2600
	Maximal	l/h	2300	4000	5000
Durchmesser Strömungsauslass		mm	37	47	47
Länge Anschlussleitung		m	3	3	3
Abmessungen	Länge	mm	115	135	135
	Breite	mm	60	68	68
	Höhe	mm	60	78	78
Gewicht		kg	0,4	0,6	0,6

SYMBOLE AUF DEM GERÄT

IP X8	Wasserdicht bis 1 m Tiefe.
	Schutzklasse II, sichere elektrische Trennung vom Netz durch verstärkte oder doppelte Isolierung
	Im Innenraum verwenden
	Nicht mit normalem Hausmüll entsorgen
	Gebrauchsanleitung lesen und beachten

ERSATZTEILE

Mit Originalteilen von OASE bleibt das Gerät sicher und arbeitet weiterhin zuverlässig. Ersatzteilzeichnungen und Ersatzteile finden Sie auf unserer Internetseite.



www.oase-livingwater.com/ersatzteile-ia

VERSCHLEIBTEILE

- Laufeinheit

ENTSORGUNG



HINWEIS

Dieses Gerät enthält elektronische Bauteile und darf nicht als Hausmüll entsorgt werden.

- Gerät durch Abschneiden der Kabel unbrauchbar machen.
- Gerät über das dafür vorgesehene Rücknahmesystem entsorgen.

GARANTIE

Die OASE GmbH übernimmt für dieses von Ihnen erworbene OASE-Gerät eine Herstellergarantie gemäß den nachstehenden Garantiebedingungen von **36 Monaten**. Der Lauf der Garantiefrist beginnt mit dem erstmaligen Kauf beim OASE-Fachhändler. Bei einem Weiterverkauf beginnt die Garantiefrist daher nicht von Neuem zu laufen. Durch Garantieleistungen wird die Garantiezeit weder verlängert noch erneuert. Ihre gesetzlichen Rechte als Käufer insbesondere aus der Gewährleistung bestehen weiter und werden durch diese Garantie nicht eingeschränkt.

Garantiebedingungen

Die OASE GmbH gewährt eine Garantie für einwandfreie, dem Zweck entsprechende Beschaffenheit und Verarbeitung, fachgerechten Zusammenbau und ordnungsgemäße Funktionsfähigkeit. Die Garantieleistung bezieht sich nach unserer Wahl auf die unentgeltliche Reparatur bzw. die kostenlose Lieferung von Ersatzteilen oder eines Ersatzgerätes. Sollte der betreffende Typ nicht mehr hergestellt werden, behalten wir uns vor, nach eigener Wahl ein Ersatzgerät aus unserem Sortiment zu liefern, das dem beanstandeten Typ so nah wie möglich kommt. Beanstandungen, deren Ursache auf Einbau- und Bedienungsfehler sowie auf mangelnde Pflege bspw. auf die Verwendung ungeeigneter Putzmittel oder unterlassene Wartung, nicht bestimmungsgemäßen Gebrauch, Beschädigung durch Unfall, Fall, Stoß, Frosteinwirkung, Stecker abschneiden, Kabel kürzen, Kalkablagerungen oder unsachgemäße Reparaturversuche zurückzuführen sind, fallen nicht unter den Garantieschutz. Insofern weisen

wir bezüglich des sachgemäßen Gebrauchs auf die Gebrauchsanweisung hin, die Bestandteil der Garantie ist. Verschleißteile, wie z.B. Leuchtmittel etc. sind nicht Bestandteile der Garantie.

Die Erstattung von Aufwendungen für Aus- und Einbau, Überprüfung, Forderungen nach entgangenem Gewinn und Schadensersatz sind von der Garantie ebenso ausgeschlossen, wie weitergehende Ansprüche für Schäden und Verluste gleich welcher Art, die durch das Gerät oder seinen Gebrauch verursacht wurden.

Die Garantie gilt nur für das Land, in dem das Gerät bei einem OASE-Fachhändler gekauft wurde. Für diese Garantie gilt deutsches Recht unter Ausschluss des Übereinkommens der Vereinten Nationen über Verträge über den internationalen Warenkauf (CISG).

Ansprüche aus der Garantie können nur gegenüber der OASE GmbH, Tecklenburger Straße 161, D-48477 Hörstel, Deutschland, dadurch geltend gemacht werden, dass Sie an uns frachtfrei und auf Ihr Transportrisiko das beanstandete Gerät oder Geräteteil mit einer Kopie des Originalverkaufsbelegs des OASE-Fachhändlers, dieser Garantieurkunde sowie der schriftlichen Angabe des beanstandeten Fehlers senden.

Translation of the original Operating Instructions

⚠ WARNING

- This unit can be used by children aged 8 and above and by persons with reduced physical, sensory or mental capabilities or lack of experience and knowledge if they are supervised or have been instructed on how to use the unit in a safe way and they understand the hazards involved.
- Do not allow children to play with the unit.
- Only allow children to carry out cleaning and user maintenance under supervision.
- Ensure that the unit is fused for a rated fault current of max. 30 mA by means of a fault current protection device.
- Switch off all units in the aquarium or disconnect the power plugs of all units before reaching into the water.
- Do not use the unit if electrical cables or housings are damaged.
- A damaged connection cable cannot be replaced. Dispose of the unit.
- Disconnect the power plug before carrying out any work on the unit.

SAFETY INFORMATION

- Only connect the unit if the electrical data of the unit and the power supply correspond. The unit data is to be found on the unit type plate, on the packaging or in this manual.
- Never carry or pull the unit by the electrical cable.
- Route cables such that they are protected from damage and do not present a tripping hazard.
- Only carry out work on the unit that is described in this manual. If problems cannot be overcome, please contact an authorised customer service point or, if in doubt, the manufacturer.
- Never carry out technical changes to the unit.
- Only use original spare parts and accessories for the unit.
- Protect the plug connection from moisture.
- Only connect the unit to a correctly fitted socket.

Warnings used in these instructions

The warning information is categorised by signal words, which indicate the extent of the hazard.

**WARNING**

Indicates a possibly dangerous situation, which could lead to death or severe injuries, if not avoided.

**NOTE**

Indicates a possibly dangerous situation, which could lead to damage to property or the environment, if not avoided.

Cross-references used in these instructions

- 5 A reference to a figure, e.g. figure A.
- Ⓢ Reference to another section.

PRODUCT DESCRIPTION

The StreamMax pump is a flow pump for fresh and salt water aquariums.

Easy Aquarium Control System (EAC)

This product can communicate with the Easy Aquarium Control-System (EAC). EAC allows convenient control via smartphone or tablet, and ensures maximum convenience and reliability. For information on EAC and the possibilities it offers, visit: www.oase-living-water.com/eac-start

Unit layout and scope of delivery

5 A	StreamMax Premium 2000/4000/5000
1	Flow adapter
2	Pump drive
3	Pump holder
4	Magnet holder
5	Magnet
6	4× rubber buffer

Intended use

Exclusively use the StreamMax Premium 2000/4000/5000 as follows:

- For maintaining the water circulation in an aquarium.
- Operate in accordance with instructions. (→ Technical data)
- Connection only permitted on OASE StreamMax Pump Controller.
- Only use indoors and for aquaristic purposes in the home (not for commercial use).
- Only operate with water at a water temperature of +4 °C to +35 °C.

Accessories

- StreamMax Pump Controller for power supply and control of StreamMax Premium flow profiles.
- EAC Aquarium Controller for controlling up to five EAC-compatible devices by app, for instance StreamMax Pump Controller.

DISMANTLING THE FLOW ADAPTER

The flow adapter concentrates the flow. The pump can be operated with or without the flow adapter.

How to proceed:

5 B

1. Turn the flow adapter slightly.
2. Pull it off the pump casing.

FASTENING THE PUMP WITH THE MAGNET HOLDING FIXTURE

WARNING

The magnet holding fixture contains a magnet with a strong magnetic field that may affect pacemakers or implanted cardioverter defibrillators (ICDs).

- Always keep magnets at least 0.2 m away from implanted devices.

How to proceed:

5 C, D

- Insert the rubber buffer of the magnet holding fixture in the pump holder with a turning movement, then fit the magnet holder.
- Position the magnet holder on the clean aquarium wall and carefully position the magnet from the outside.
 - Max. thickness of the aquarium wall for secure fastening: 15 mm.
 - The pump can be pulled off the pump holder.
 - Releasing the magnet holding fixture: Push the magnet away from the magnet holder.

ALIGNING AND ADJUSTING THE PUMP

How to proceed:

5 E, F

- Align the pump, taking the recommended spacing into account.

CONNECTION

NOTE

Never connect or disconnect the plugs and sockets of the connection cables when they are under load! This could damage the contacts.

- First isolate the unit (switch off and disconnect from the power supply), then start work on the unit.

5 G

The pump StreamMax Premium is connected to the StreamMax Pump Controller. (→ Accessories)

- Connect the 12 V DC connector of the connection line with socket P1 or P2 on StreamMax Pump Controller.
- To control the pump by app, the EAC Aquarium Controller connected to the StreamMax Pump Controller is required. (→ Accessories)

SWITCHING THE UNIT ON/OFF



NOTE

Prevent the pump from running dry. Otherwise the pump will be destroyed.

- Only operate the pump when it is immersed.
- ® Operating instructions StreamMax Pump Controller.

CLEANING THE UNIT/REPLACING THE IMPELLER UNIT

Recommendation regarding cleaning:

- Clean the unit as required but at least twice a year.
- When cleaning the pump, pay particular attention to the cleaning of the impeller unit and pump housing.

How to proceed:

5 H

- Dismantle the pump and clean all parts under running tap water, using a brush.
 - Replace the impeller unit, if necessary.
- Reassemble the pump in the reverse order.





REMEDY OF FAULTS

Malfunction	Cause	Remedy
Unit does not start up.	No supply voltage	Connect connection line with StreamMax Pump Controller Switch on StreamMax Pump Controller
	Impeller unit blocked	Clean the unit
Water flow insufficient Only submersed during installation	Pump housing or impeller unit soiled	Clean the unit
	Impeller unit worn	Replace the impeller unit.
	Pump housing clogged	Clean the unit

TECHNICAL DATA

StreamMax Premium			2000	4000	5000
Rated voltage		V AC	12	12	12
Power consumption		W	3.5	6	7.5
Flow rate	Minimum	l/h	1200	1800	2600
	Maximum	l/h	2300	4000	5000
Diameter of flow outlet		mm	37	47	47
Length of the connection cable		m	3	3	3
Dimensions	Length	mm	115	135	135
	Width	mm	60	68	68
	Height	mm	60	78	78
Weight		kg	0.4	0.6	0.6

SYMBOLS ON THE UNIT

IP X8 	Submersible to 1 m depth.
	Protection class II, reliable electrical isolation from the mains by reinforced or double insulation.
	For use indoors.
	Do not dispose of with household waste.
	Read and adhere to the instructions for use.

SPARE PARTS

The use of original parts from OASE ensures continued safe and reliable operation of the unit. Please visit our website for spare parts drawings and spare parts.



www.oase-livingwater.com/spareparts-ia

WEAR PARTS

- Impeller unit

DISPOSAL



NOTE

This unit contains electronic components - do not dispose of this unit with domestic waste.

- Render the unit unusable by cutting off the cables.
- Dispose of the unit by using the return system provided for this purpose.

GUARANTEE

For this OASE unit purchased by you, OASE GmbH assumes a **36 month manufacturer's guarantee in accordance with the guarantee conditions laid down in the following**. The guarantee period starts with the first purchase from an OASE specialist dealer. In other words, in the event of a resale, the guarantee period will not start again. If services are provided under the terms of this guarantee, this does not lead to extension or renewal of the guarantee period. Your legal rights as a purchaser, especially those ensuing from the warranty, persist. They are not restricted by this guarantee.

Guarantee conditions

OASE GmbH guarantees impeccable, purpose-related properties and workmanship, expert assembly and proper functionality. Subject to our discretion, the guarantee refers to free-of-charge repair or free-of-charge supply of spare parts or of a replacement unit respectively. Should the unit type concerned no longer be manufactured, we reserve the right, at our discretion, to supply a replacement unit from our range that is closest to the type subject to complaint. Claims, the origin of which can be traced back to installation and operating faults as well as lack of care, e.g. the use of unsuitable cleaning materials or negligent maintenance, use other than that intended, damage due to accidents, falls, impact, effect of frost, cutting plugs, shortening cables, calcium deposits or improper attempts to repair the unit, are not covered by our guarantee. We hereby refer to the proper use as specified in the instructions of use that form an integral part of the guarantee. Wear parts such as bulbs etc. are exempted from the guarantee.

The refund of costs for removal and installation, checks, claims for lost profit and damages are exempted from the guarantee together with further reaching claims for damages and loss of whatever nature caused by the unit or its use.

The guarantee is only valid in the country in which the unit was purchased from an OASE dealer. This guarantee is governed by German law under the exclusion of the agreement of the United Nations covering contracts governing the international sale of goods (CISG) regulations.

Guarantee claims can only be brought forward by presenting the sales receipt to us, OASE GmbH, Tecklenburger Straße 161 in D-48477 Hörstel, Germany by returning to us the unit or part of the unit subject to complaint, freight free, at your own risk, accompanied by a copy of the original purchase receipt from the OASE specialist dealer, this guarantee document and written information of the fault encountered.

Traduction de la notice d'emploi originale

AVERTISSEMENT

- Dans le cas où cet appareil serait utilisé par des mineurs de moins de 8 ans ainsi que par des personnes souffrant d'un handicap mental ou plus généralement par des personnes manquant d'expérience, un adulte averti devra être présent, qui renseignera le mineur ou la personne fragilisée concernée sur le bon emploi de ce matériel.
- Les enfants ne doivent pas jouer avec cet appareil.
- Ne pas laisser un enfant sans surveillance pour le nettoyage ou l'entretien.
- Veiller à ce que l'appareil soit absolument protégé par fusible par le biais d'une protection différentielle avec un courant assigné de 30 mA maximum.
- Avant d'entrer dans l'eau, couper tous les appareils se trouvant dans l'aquarium ou débrancher la fiche secteur.
- Ne pas utiliser l'appareil lorsque les câbles électriques ou les boîtiers sont endommagés.
- Un câble de raccordement endommagé ne peut pas être remplacé. Mettre l'appareil au rebut.
- Débrancher la prise de secteur avant d'exécuter des travaux sur l'appareil.

CONSIGNES DE SÉCURITÉ

- Ne brancher l'appareil que lorsque les caractéristiques électriques de l'appareil et de l'alimentation électrique correspondent. Les caractéristiques de l'appareil sont indiquées sur la plaque signalétique de l'appareil, sur l'emballage ou dans cette notice d'emploi.
- Ne pas porter ou tirer l'appareil par les câbles électriques.
- Poser les câbles de manière à ce qu'ils soient protégés contre d'éventuels endommagements et veiller à ce que personne ne puisse trébucher.
- Exécuter des travaux sur l'appareil uniquement si ces derniers sont décrits dans la notice d'emploi. S'il est impossible de remédier aux problèmes, contacter le SAV agréé ou en cas de doute le constructeur.
- Ne jamais procéder à des modifications techniques sur l'appareil.
- N'utiliser que des pièces de rechange et des accessoires d'origine pour l'appareil.
- Protéger les raccordements à fiche contre l'humidité.
- Raccorder l'appareil uniquement à une prise installée de manière réglementaire.

Avertissements dans cette notice d'emploi

Dans cette notice, les avertissements sont classés par mots de signalisation qui indiquent l'ampleur du risque.

AVERTISSEMENT

Désigne une situation dangereuse possible pouvant entraîner la mort ou des blessures graves si elle n'est pas évitée.

REMARQUE

Désigne une situation dangereuse possible pouvant entraîner des dégâts matériels ou sur l'environnement si elle n'est pas évitée.

Références dans cette notice d'emploi

- ☞ A Renvoi à l'illustration, p. ex. Figure A.
- Ⓢ Renvoi à un autre chapitre.

DESCRIPTION DU PRODUIT

La pompe StreamMax est une pompe de circulation pour les aquariums d'eau douce et d'eau salée.

Système Easy Aquarium Control (EAC)

Ce produit peut communiquer avec Easy Aquarium Control-System (EAC). EAC offre permet de garder confortablement le contrôle grâce à un smartphone ou une tablette et garantit confort et sécurité. Retrouvez plus d'informations sur EAC et ses possibilités sur : www.oase-livingwater.com/eac-start

Structure de l'appareil et contenu de la livraison

5 A	StreamMax Premium 2000/4000/5000
1	Adaptateur de courant
2	Entraînement de la pompe
3	Support de pompe
4	Support magnétique
5	Aimant
6	4 × tampons en caoutchouc

Utilisation conforme à la finalité

Exclusivement utiliser StreamMax Premium 2000/4000/5000 comme suit :

- Pour maintenir la circulation de l'eau dans un aquarium.
- Exploitation dans le respect des données techniques. (→ Caractéristiques techniques)
- Raccordement à OASE StreamMax Pump Controller uniquement.
- A utiliser uniquement à l'intérieur et à des fins d'aquariophilie privée.
- A utiliser uniquement avec de l'eau à une température entre +4 °C et +35 °C.

Accessoires

- StreamMax Pump Controller permet d'alimenter et de contrôler les profils d'écoulement StreamMax Premium.
- EAC Aquarium Controller permet de contrôler jusqu'à cinq appareils compatibles EAC via une application, par exemple StreamMax Pump Controller.

DEMONTÉ L'ADAPTATEUR DE COURANT

Le courant est couplée avec l'adaptateur de courant. La pompe peut être utilisée avec ou sans adaptateur de courant.

Voici comment procéder :

5 B

1. Faire pivoter un peu l'adaptateur de courant.
2. Le retirer du corps de pompe.

FIXER LA POMPE A L'AIDE DU SUPPORT MAGNETIQUE



AVERTISSEMENT

Le support magnétique contient un aimant à champ magnétique puissant qui risque d'avoir un impact sur les stimulateurs cardiaques ou les défibrillateurs implantés (ICD).

- Maintenir une distance d'au moins 0,2 m entre l'implant et l'aimant.

Voici comment procéder :

5 C, D

- Placer les tampons en caoutchouc du support magnétique dans le support de la pompe en faisant des mouvements de rotation, puis placer le support magnétique.
- Positionner le support magnétique sur la paroi propre de l'aquarium et poser avec précaution l'aimant de l'extérieur.
 - Épaisseur maximale de la paroi de l'aquarium pour une fixation sécurisée : 15 mm.
 - La pompe peut être retirée du support de pompe.
 - Desserrer le support magnétique : repousser l'aimant du support magnétique.

ORIENTER ET REGLER LA POMPE

Voici comment procéder :

5 E, F

- Orienter la pompe en tenant compte des écarts recommandés.

RACCORDEMENT



REMARQUE

Ne jamais brancher ou débrancher des connecteurs et des douilles du câble de raccordement sous charge. Les contacts risquent d'être endommagés.

- Couper d'abord la tension de l'appareil, puis commencer les travaux sur l'appareil.

5 G

La pompe StreamMax Premium est raccordée à StreamMax Pump Controller. (→ Accessoires)

- Brancher la fiche creuse de 12 V du câble de raccordement dans la douille P1 ou P2 située sur StreamMax Pump Controller.
- Le EAC Aquarium Controller relié au StreamMax Pump Controller est obligatoire pour contrôler la pompe via l'application. (→ Accessoires)

MISE EN CIRCUIT/MISE HORS CIRCUIT DE L'APPAREIL



REMARQUE

La pompe ne doit pas fonctionner en marche à sec. Le cas contraire risque de détériorer la pompe.

- Utiliser la pompe uniquement en immergé.
- Mode d'emploi StreamMax Pump Controller.

NETTOYER L'APPAREIL/REPLACER L'UNITÉ DE FONCTIONNEMENT

Recommandations de nettoyage :

- Nettoyer l'appareil lorsque nécessaire, mais au moins 2 fois par an.
- Nettoyer en particulier l'unité de fonctionnement et le corps de la pompe.

Voici comment procéder :

5 H

- Démontez la pompe et nettoyez toutes les pièces à l'eau courante avec une brosse.
 - Remplacer l'unité de fonctionnement si besoin.
- Assemblez la pompe dans l'ordre inverse.

DÉPANNAGE

Défaut	Cause	Remède
L'appareil ne démarre pas	Absence de tension d'alimentation	Brancher le câble de raccordement sur la StreamMax Pump Controller Allumer StreamMax Pump Controller
	L'unité de fonctionnement est bloquée	Nettoyage de l'appareil
Débit d'eau insuffisant Immergé uniquement lors de la mise en place	Carter de la pompe ou unité de fonctionnement encrassés	Nettoyage de l'appareil
	Unité de fonctionnement usée	Remplacer l'unité de fonctionnement
	Carter de la pompe bouché	Nettoyage de l'appareil

CARACTÉRISTIQUES TECHNIQUES

StreamMax Premium			2000	4000	5000
Tension assignée		V CA	12	12	12
Puissance absorbée		W	3,5	6	7,5
Capacité de refoulement	Minimale	l/h	1200	1800	2600
	Maximale	l/h	2300	4000	5000
Diamètre de l'orifice d'écoulement		mm	37	47	47
Longueur câble de raccordement		m	3	3	3
Dimensions	Longueur	mm	115	135	135
	Largeur	mm	60	68	68
	Hauteur	mm	60	78	78
Poids		kg	0,4	0,6	0,6

SYMBOLES SUR L'APPAREIL

1 m	Étanche à l'eau jusqu'à une profondeur de 1 m
	Classe de protection II, isolation renforcée et doublée pour une séparation électrique fiable avec le réseau
	Pour une utilisation en intérieur.
	A ne pas évacuer dans les ordures ménagères
	Lire et respecter la notice d'utilisation

PIÈCES DE RECHANGE

L'appareil continue de fonctionner de manière fiable et sécurisée avec des pièces originales d'OASE.

Vous trouverez nos pièces de rechange et leurs schémas sur notre site internet.



www.oase-livingwater.com/piecesdetachees-ia

PIÈCES D'USURE

- Unité de fonctionnement

RECYCLAGE



REMARQUE

Cet appareil contient des composants électroniques et ne doit pas être jeté avec les ordures ménagères.

- Rendre l'appareil inutilisable en sectionnant le câble.
- Mettre l'appareil au rebut via le système de reprise prévu à cet effet.

GARANTIE

Pour l'appareil OASE que vous venez d'acquérir, la société OASE GmbH accorde une garantie-constructeur de **36 mois, selon les termes des clauses de garantie suivantes**. Le délai de garantie entre en vigueur dès la première acquisition chez le distributeur OASE. De ce fait, il est toujours valable et ne se recalcule pas à partir de toute date de vente ultérieure éventuelle. Les prestations de garantie ne donnent lieu ni à une prolongation ni au renouvellement de la durée de garantie. Vos droits légaux en tant qu'acquéreur, en particulier au niveau de la responsabilité, conservent leur validité et ne sont pas restreints par cette garantie.

Conditions de garantie

La société OASE GmbH garantit une qualité et un façonnage irréprochables, conformes à la finalité, un montage conforme à la technique et une aptitude au fonctionnement réglementaire. La prestation de garantie inclut, en fonction de notre décision, la réparation à titre gracieux voire la livraison gratuite de pièces de rechange ou d'un appareil de remplacement. Si le type d'appareil concerné n'était plus fabriqué, nous nous réservons le droit de livrer un appareil de remplacement issu de notre gamme de produits, le plus proche possible du type d'appareil sujet à réclamation. Les réclamations dont la cause est liée à des erreurs de montage et d'exploitation, ainsi qu'à un entretien insuffisant, p. ex. à l'utilisation de produits de nettoyage inadéquats ou d'une maintenance négligée, à une utilisation non-conforme à la finalité, à un endommagement dû à un accident, à une chute, à un impact, aux effets du gel, à des sectionnements de prise, à des raccourcissements de câble, à des dépôts calcaires ou à

des tentatives de réparation inappropriées, ne sont pas couvertes par la garantie. En ce qui concerne l'utilisation appropriée, nous nous référons à la notice d'emploi qui fait partie intégrante de la garantie. Les pièces d'usure, comme p.ex. les ampoules, etc., ne tombent pas sous le coup de la garantie.

Le remboursement des frais pour le montage et le démontage, la vérification, les créances suite à un manque à gagner et les dommages et intérêts est exclu de cette garantie, il en est de même pour des réclamations ultérieures pour des détériorations ou des pertes de quelque type que ce soit, causées par l'appareil ou par son utilisation.

La garantie n'est valable que pour le pays dans lequel l'appareil a été acheté chez un distributeur spécialisé OASE. Le droit allemand est en vigueur pour cette garantie, à l'exclusion de la convention des Nations Unies sur les contrats de vente internationale de marchandises (CISG).

Il n'est possible de faire valoir vos droits à la garantie vis-à-vis de la société OASE GmbH, Tecklenburger Straße 161, D-48477 Hörstel, Allemagne, qu'en nous envoyant, franco de port et dans un transport à vos risques, l'appareil ou la partie de l'appareil faisant l'objet de la réclamation, ainsi que le bordereau de vente d'origine du distributeur spécialisé OASE, ce document de garantie ainsi qu'un document écrit spécifiant l'anomalie à l'origine de la réclamation.

Vertaling van de oorspronkelijke gebruiksaanwijzing

WAARSCHUWING

- Dit apparaat kan worden gebruikt door kinderen vanaf 8 jaar en daarnaast door personen met verminderde fysieke, sensorische of mentale vermogens of een gebrek aan ervaring en kennis, mits zij onder toezicht staan of geïnstrueerd werden over het veilige gebruik van het apparaat en de gevaren begrijpen, die hiermee samenhangen.
- Kinderen mogen niet met het apparaat spelen.
- Reiniging en onderhoud door de gebruiker mogen niet worden uitgevoerd door kinderen, die niet onder toezicht staan.
- Het apparaat moet beveiligd zijn via een aardlekschakelaar met een vastgestelde lekstroom van maximaal 30 mA.
- Alle apparaten in het aquarium uitschakelen of de netstekker lostrekken, voordat u in het water grijpt.
- Apparaat niet gebruiken als elektrische snoeren of behuizing beschadigd zijn.
- Een beschadigd aansluitsnoer kan niet worden vervangen. Apparaat afvoeren.
- Trek, voorafgaand aan werkzaamheden aan het apparaat, de netstekker los.

VEILIGHEIDSINSTRUCTIES

- Apparaat alleen aansluiten als de elektrische specificaties van het apparaat en de voeding overeenstemmen. De specificaties staan op het typeplaatje van het apparaat, op de verpakking, of in deze handleiding vermeld.
- Apparaat niet aan het elektrische snoer dragen of trekken.
- Snoeren beschermd tegen beschadigingen aanleggen en erop letten dat niemand erover kan struikelen.
- Alleen werkzaamheden aan het apparaat uitvoeren die in deze handleiding beschreven staan. Als problemen zich niet laten verhelpen contact opnemen met een klantenservice of in geval van twijfel met de fabrikant.
- Het apparaat nooit aan technische modificaties onderwerpen.
- Alleen originele onderdelen en toebehoren voor het apparaat toepassen.
- Stekkerverbindingen tegen vocht beschermen.
- Apparaat alleen op een volgens de voorschriften geïnstalleerde wandcontactdoos aansluiten.

Waarschuwingen in deze handleiding

De waarschuwingen in deze handleiding zijn met signaalwoorden gemarkeerd, die de mate van gevaar aangeven.

WARNUNG

Markeert een mogelijk gevaarlijke situatie, welke de dood of zware verwondingen tot gevolg kan hebben, indien deze niet vermeden wordt.

OPMERKING

Markeert een mogelijk gevaarlijke situatie, welke materiële of milieuschade tot gevolg kan hebben, indien deze niet wordt vermeden.

Verwijzingen in deze handleiding

- 5 A Verwijst naar een afbeelding, bijvoorbeeld afbeelding A.
- Ⓢ Verwijst naar een ander hoofdstuk.

PRODUCTBESCHRIJVING

De StreamMax-pomp is een stromingspomp voor zoet- en zoutwateraquaria.

Easy Aquarium Control-System (EAC)

Dit product kan met de Easy Aquarium Control-System (EAC) communiceren. EAC biedt comfortabele besturingsmogelijkheden via smartphone of tablet en garandeert veel comfort en betrouwbaarheid. Zie voor informatie over EAC en de diverse mogelijkheden: www.oase-livingwater.com/eac-start

Opbouw en functiebeschrijving van het apparaat

5 A	StreamMax Premium 2000/4000/5000
1	Stromingsadapter
2	Pompaandrijving
3	Pomphouder
4	Magneethouder
5	Magneet
6	4 × rubberen buffer

Beoogd gebruik

StreamMax Premium 2000/4000/5000 uitsluitend als volgt gebruiken:

- Voor het instandhouden van de watercirculatie in een aquarium.
- Gebruik onder naleving van de technische gegevens. (→ Technische gegevens)
- Aansluiting alleen aan de OASE StreamMax Pump Controller toegestaan.
- Alleen binnenshuis en voor privé aquaria gebruiken.
- Uitsluitend te gebruiken bij een watertemperatuur van minimaal +4 °C en maximaal +35 °C.

Toebehoren

- StreamMax Pump Controller voor stroomvoorziening en besturing van StreamMax Premium-stromingsprofielen.
- EAC Aquarium Controller voor besturing van maximaal vijf EAC-compatibele apparaten van de app, bijvoorbeeld StreamMax Pump Controller.

STROMINGSADAPTER DEMONTEREN

Met de stromingsadapter wordt de stroming gebundeld. De pomp kan met of zonder stromingsadapter worden gebruikt.

Zo gaat u te werk:

5 B

1. Stromingsadapter iets draaien.
2. Van pomphuis aftrekken.

POMP MET MAGNEETHOUDER BEVESTIGEN



WARNING

De magneethouder bevat een magneet met een krachtig magneetveld, dat pacemakers of geïmplanteerde defibrillatoren (ICD) kan beïnvloeden.

- Minimaal 0,2 meter afstand tussen het implantaat en de magneet aanhouden.

Zo gaat u te werk:

5 C, D

- Rubberen buffer van de magneethouder met een draaibeweging in de pomphouder steken, dan de magneethouder plaatsen.
- Magneethouder tegen een schone aquariumwand positioneren en de magneet aan de buitenkant voorzichtig plaatsen.
 - Maximale dikte van de aquariumwand voor de betrouwbare bevestiging: 15 mm.
 - De pomp kan van de pomphouder worden afgetrokken.
 - Magneethouder losmaken: De magneet van de magneethouder wegschuiven.

POMP UITRICHTEN EN INSTELLEN

Zo gaat u te werk:

5 E, F

- Pomp rekening houdend met de geadviseerde afstanden uitrichten.

AANSLUITEN



OPMERKING

Stekkers en contactdoos van de voedingskabels mogen nooit onder belasting worden verbonden of gescheiden. De contacten kunnen beschadigd raken.

- Haal eerst de stroom van het apparaat voordat u met de werkzaamheden aan het apparaat begint.

5 G

De pomp StreamMax Premium wordt aan de StreamMax Pump Controller aangesloten. (→ Toebehoren)

- Holle 12-volt-stekker van de pomp in de contactdoos P1 of P2 aan de StreamMax Pump Controller steken.
- Voor besturing van de pomp heeft u de app in de EAC Aquarium Controller nodig, die met de StreamMax Pump Controller wordt verbonden. (→ Toebehoren)

APPARAAT INSCHAKELLEN/UITSCHAKELLEN



OPMERKING

Die Pumpe darf nicht trockenlaufen. Andersfalls wird die Pumpe zerstört.

- Pumpe nur getaucht betreiben.
- ® Gebruiksaanwijzing StreamMax Pump Controller.

APPARAAT REINIGEN/ROTOR VERVANGEN

Aanbeveling voor het reinigen:

- Apparaat naar behoefte, maar minstens 2 maal per jaar reinigen.
- Aan de pomp vooral rotor en pomphuis reinigen.

Zo gaat u te werk:

5 H

- De pomp demonteren en alle onderdelen met een borstel onder stromend water reinigen.
 - Rotor zo nodig vervangen.
- Pomp in omgekeerde volgorde monteren.





STORING VERHELPEN

Storing	Oorzaak	Oplossing
Het apparaat start niet	Er is geen netspanning	Aansluitkabel met StreamMax Pump Controller verbinden StreamMax Pump Controller aanzetten.
	Rotor geblokkeerd	Apparaat reinigen
Waterstroom onvoldoende Alleen bij opstelling ondergedompeld	Pompbehuizing of rotor verontreinigd	Apparaat reinigen
	Rotor versleten	Rotor vervangen
	Pompbehuizing verstopt	Apparaat reinigen

TECHNISCHE GEGEVENS

StreamMax Premium			2000	4000	5000
Nominale spanning		V AC	12	12	12
Opgenomen vermogen		W	3,5	6	7,5
Pompcapaciteit	Minimaal	l/h	1200	1800	2600
	Maximaal	l/h	2300	4000	5000
Diameter stromingsuitlaat		mm	37	47	47
Lengte aansluitsnoer		m	3	3	3
Afmetingen	Lengte	mm	115	135	135
	Breedte	mm	60	68	68
	Hoogte	mm	60	78	78
Gewicht		kg	0,4	0,6	0,6

SYMBOLEN OP HET APPARAAT

IP X8 	Waterdicht tot een diepte van 1 m.
	Beschermingsklasse II, veilige scheiding van het net door versterkte of dubbele isolatie
	Binnen gebruiken.
	Niet verwijderen samen met het normale huishoudelijke afval.
	Gebruikshandleiding lezen en aanhouden

RESERVEONDERDELEN

Met originele onderdelen van OASE blijft het apparaat veilig en werkt het weer betrouwbaar. Onderdelentekeningen en reserveonderdelen vindt u op onze website.



www.oase-livingwater.com/onderdelen-ia

SLIJTAGEDELEN

- Rotor

AFVOER VAN HET AFGEDANKTE APPARAAT



OPMERKING

Dit apparaat bevat elektronische onderdelen en mag niet met het huishoudelijk afval worden afgevoerd.

- Apparaat door afknippen van het snoer onbruikbaar maken.
- Apparaat via het recyclingsysteem afvoeren.

GARANTIE

OASE GmbH neemt voor het door u aangeschafte OASE-apparaat een fabrieksgarantie op zich van **36 maanden**. De garantieperiode gaat in op het moment dat het product voor het eerst wordt aangeschaft bij de OASE-specialist. Bij doorverkopen vangt de garantieperiode daarom niet opnieuw aan. Door garantieprestaties wordt de garantieperiode niet verlengd en ook niet vernieuwd. Uw wettelijke rechten als koper, in het bijzonder in het kader van de garantie, blijven bestaan en worden door deze garantie niet ingeperkt.

Garantievoorwaarden

OASE GmbH verleent een garantie voor een perfecte productie en afwerking die aan het gebruiksdoel voldoen, een vakkundige montage en reglementaire werking. De garantieregeling heeft naar keuze van OASE GmbH betrekking op gratis reparatie of op gratis levering van vervangende onderdelen of een vervangend apparaat. Als het betreffende type niet meer geproduceerd wordt, behouden wij ons het recht voor om naar keuze van OASE GmbH een vervangend apparaat uit ons assortiment te leveren dat zoveel mogelijk overeenkomt met het gereclameerde type. Klachten waarvan de oorzaak op montage- of bedieningsfouten zijn terug te voeren, dan wel op gebrekkig onderhoud, onbeoogd gebruik, beschadiging door een ongeluk, vallen, stoten, de inwerking van vorst, het afsnijden van stekkers, het inkorten van kabels, kalkafzettingen of ondeskundige pogingen tot reparatie, vallen niet onder de garantiebepalingen. In dit opzicht verwijzen wij met betrekking tot het beoogde gebruik, naar de gebruiksaanwijzing die een onderdeel van de garantie

vormt. Op slijtdelen, zoals lampen, is geen garantie van toepassing.

De vergoeding van kosten voor uit- en inbouwen, controle, vorderingen naar aanleiding van gedeelde winst en schadevergoeding zijn ook van de garantie uitgesloten, evenals verdergaande aanspraken door schades en verliezen van welke aard dan ook, die door het apparaat of door het gebruik ervan zijn veroorzaakt.

De garantie geldt slechts voor het land waarin het apparaat bij een OASE-vakhandel gekocht is. Op deze garantie is het Duitse recht van toepassing onder uitsluiting van het Verdrag der Verenigde Naties inzake internationale koopovereenkomsten betreffende roerende zaken (CISG).

Rechten uit de garantie kunnen tegenover OASE GmbH, Tecklenburger Straße 161, D-48477 Hörstel, Duitsland alleen daardoor geldend worden gemaakt, als u ons franco en voor uw eigen transportrisico het betreffende apparaat of deel van het apparaat met het originele verkoopbewijs van de OASE-vakhandel, de garantieverklaring alsook de schriftelijke melding van de betreffende fout opstuurt.

Traducción de las instrucciones de uso originales

ADVERTENCIA

- Este equipo puede ser utilizado por niños a partir de 8 años y mayores así como por personas con capacidades físicas, sensoriales o mentales reducidas o que no dispongan de la experiencia y conocimientos necesarios, cuando sean supervisados o hayan sido instruidos en el uso seguro del equipo y los posibles peligros resultantes.
- Los niños no deben jugar con el equipo.
- Está prohibido que los niños ejecuten la limpieza y el mantenimiento sin supervisión.
- El equipo tiene que estar protegido con un dispositivo de protección contra corriente de fuga máxima de 30 mA.
- Desconecte todos los equipos en el acuario o saque la clavija de la red antes de tocar el agua.
- No emplee el equipo cuando las líneas eléctricas o la caja estén dañadas.
- La línea de conexión dañada no se pueden sustituir. De-seche el equipo.
- Saque la clavija de la red antes de trabajar en el equipo.

INDICACIONES DE SEGURIDAD

- Conecte el equipo sólo cuando los datos eléctricos del equipo coinciden con los datos de la alimentación de corriente. Los datos del equipo se encuentran en la placa de datos técnicos en el equipo, en el embalaje o en estas instrucciones.
- No transporte ni tire el equipo por la línea eléctrica.
- Tienda las líneas con protección contra daños y garantice que ninguna persona tropiece con ellas.
- Ejecute en el equipo sólo los trabajos descritos en estas instrucciones. Si no es posible eliminar determinados problemas dirijase a una oficina de atención a los clientes o en caso de dudas al fabricante.
- No realice nunca modificaciones técnicas en el equipo.
- Emplee para el equipo sólo piezas de recambio y accesorios originales.
- Proteja las conexiones de enchufe contra humedad.
- Conecte el equipo sólo a un tomacorriente instalado conforme a lo prescrito.

Indicaciones de advertencia en estas instrucciones

Las indicaciones de advertencia contenidas en estas instrucciones están clasificadas mediante palabras de advertencia que muestran la dimensión del peligro.

ADVERTENCIA

Caracteriza una situación posiblemente peligrosa que puede provocar la muerte o graves lesiones si no se evita.

INDICACIÓN

Caracteriza una situación posiblemente peligrosa que puede provocar daños materiales o en el medio ambiente si no se evita.

Referencias en estas instrucciones

- ☞ A Referencia a una ilustración, p. ej. ilustración A.
- Ⓢ Referencia a otro capítulo.

DESCRIPCIÓN DEL PRODUCTO

La bomba StreamMax es una bomba de flujo para acuarios de agua dulce y agua salada.

Easy Aquarium Control-System (EAC)

Este producto puede comunicarse con el Easy Aquarium Control-System (EAC). EAC ofrece confortables posibilidades de control a través del teléfono inteligente o la tableta y garantiza un alto confort y seguridad. Consulte las informaciones sobre EAC y las posibilidades en: www.oase-livingwater.com/eac-start

Estructura del equipo y alcance del suministro

5 A	StreamMax Premium 2000/4000/5000
1	Adaptador de flujo
2	Accionamiento de la bomba
3	SopORTE de la bomba
4	SopORTE magnético
5	Imán
6	4 toques de goma

Uso conforme a lo prescrito

Emplee el StreamMax Premium 2000/4000/5000 sólo de la manera siguiente:

- Para garantizar la circulación del agua en un acuario.
- Operación observando los datos técnicos. (→ Datos técnicos)
- La conexión sólo está permitida en el OASE StreamMax Pump Controller.
- Emplear sólo en interiores y para fines acuáticos privados.
- Operación sólo con agua a una temperatura del agua de +4 °C a +35 °C.

Accesorios

- StreamMax Pump Controller para la alimentación eléctrica y el control de los perfiles de flujo de StreamMax Premium.
- EAC Aquarium Controller para el control de hasta cinco equipos con capacidad EAC mediante la aplicación, por ejemplo StreamMax Pump Controller.

DESMONTAJE DEL ADAPTADOR DE FLUJO

El flujo se concentra con el adaptador de flujo. La bomba se puede operar con o sin adaptador de flujo. Proceda de la forma siguiente:

5 B

1. Gire un poco el adaptador de flujo.
2. Quitelo de la carcasa de la bomba.

FIJACIÓN DE LA BOMBA CON EL SOPORTE MAGNÉTICO



ADVERTENCIA

El soporte magnético incluye un imán con un fuerte campo magnético que puede influir en marcapasos o desfibriladores implantados (ICD).

- Mantenga una distancia mínima de 0,2 m entre el implante y el imán.

Proceda de la forma siguiente:

5 C, D

- Introduzca el tope de goma del soporte magnético con un movimiento giratorio en el soporte de la bomba y coloque después el soporte magnético.
- Posicione el soporte magnético en la pared limpia del acuario y coloque cuidadosamente el imán por fuera.
 - Grosor de pared máximo del acuario para la fijación segura: 15 mm.
 - La bomba se puede quitar del soporte de la bomba.
 - Soltar el soporte magnético: Aparte el imán del soporte magnético.

ALINEACIÓN Y AJUSTE DE LA BOMBA

Proceda de la forma siguiente:

5 E, F

- Alinee la bomba considerando las distancias recomendadas.

CONEXIÓN



INDICACIÓN

Nunca una ni separe los conectores y las tomas de los cables de conexión bajo carga. Los contactos se pueden dañar.

- Desconecte primero el equipo de la tensión y comience después los trabajos en el equipo.

5 G

La bomba StreamMax Premium se conecta en el StreamMax Pump Controller. (→ Accesorios)

- Enchufe el conector hueco de 12 V de la línea de conexión en la toma P1 o P2 en el StreamMax Pump Controller.
- Para el control de la bomba mediante la aplicación se requiere el EAC Aquarium Controller que se conecta con el StreamMax Pump Controller. (→ Accesorios)

CONEXIÓN/ DESCONEXIÓN DEL EQUIPO



INDICACIÓN

La bomba no debe marchar en seco. De lo contrario se destruye la bomba.

- Opere la bomba sólo sumergida.
- ® Instrucciones de uso StreamMax Pump Controller.

LIMPIEZA DEL EQUIPO/ SUSTITUCIÓN DE LA UNIDAD DE RODADURA

Recomendación para la limpieza:

- Limpie el equipo según necesidad, pero como mínimo 2 veces al año.
- Limpie especialmente la unidad de rodadura y la carcasa de la bomba.

Proceda de la forma siguiente:

5 H

- Desmonte la bomba y limpie todas las piezas con un cepillo bajo agua corriente.
 - Sustituya la unidad de rodadura si fuera necesario.
- Monte la bomba en secuencia contraria.

ELIMINACIÓN DE FALLOS

Fallo	Causa	Acción correctora
El equipo no arranca	Falta la tensión de alimentación	Conectar la línea de conexión con el StreamMax Pump Controller Conectar el StreamMax Pump Controller
	Unidad de rodadura bloqueada	Limpieza del equipo
Flujo de agua insuficiente Sólo para la instalación sumergida	Carcasa de la bomba o unidad de rodadura sucia	Limpieza del equipo
	Unidad de rodadura desgastada	Sustituir la unidad de rodadura
	Carcasa de la bomba obstruida	Limpieza del equipo

DATOS TÉCNICOS

StreamMax Premium			2000	4000	5000
Tensión de referencia		V CA	12	12	12
Consumo de potencia		W	3,5	6	7,5
Capacidad de bombeo	mínima	l/h	1200	1800	2600
	máxima	l/h	2300	4000	5000
Diámetro salida del flujo		mm	37	47	47
Longitud línea de conexión		m	3	3	3
Dimensiones	Longitud	mm	115	135	135
	Anchura	mm	60	68	68
	Altura	mm	60	78	78
Peso		kg	0,4	0,6	0,6

SÍMBOLOS EN EL EQUIPO

IP X8	Impermeable al agua hasta 1 m de profundidad.
	Categoría de protección II, separación eléctrica segura de la red mediante aislamiento reforzado o doble.
	Emplear en interiores
	No desechar el equipo en la basura doméstica.
	Leer y tener en cuenta las instrucciones de uso

PIEZAS DE RECAMBIO

El equipo se mantiene seguro y trabaja de forma fiable con las piezas originales de OASE. Consulte los dibujos de piezas de recambio y las piezas de recambio en nuestra página web.



www.oase-livingwater.com/piezasderepuesto-ia

PIEZAS DE DESGASTE

- Unidad de rodadura

DESECHO



INDICACIÓN

Este equipo contiene componentes electrónicos y está prohibido desecharlo en la basura doméstica.

- Inutilice el equipo cortando el cable.
- Deseche el equipo a través del sistema de recogida previsto.

GARANTÍA

La OASE GmbH asume por este equipo OASE adquirido por Usted una garantía de **36 meses conforme a las condiciones de garantía abajo especificadas**. El plazo de garantía comienza con la adquisición del equipo en los centros de distribución de OASE. En caso de una reventa, el plazo de garantía no se reinicia. El plazo de garantía no se prolonga ni se renueva por el hecho de recibir prestaciones de garantía. Sus derechos legales como comprador, especialmente los derechos resultantes de la garantía legal, se mantienen válidos y no sufren ninguna restricción por esta garantía.

Condiciones de garantía

La OASE GmbH concede una garantía por calidad de fabricación impecable, conforme al fin de utilización prescrito, así como el montaje correcto y funcionamiento perfecto del equipo. En términos de garantía podemos seleccionar entre una reparación gratuita o un suministro gratuito de piezas de repuesto o la entrega de un equipo de recambio. Si el modelo correspondiente ya no está en producción, nos reservamos el derecho de suministrar un equipo de recambio de nuestro surtido, que se asemeje lo más posible al modelo reclamado. Nuestra garantía no incluye las reclamaciones debidas a errores de montaje y de operación así como por un cuidado deficiente, el uso de agentes limpiadores inapropiados, por no ejecutar los trabajos de mantenimiento, un uso no conforme a lo prescrito, daños por accidente, caída, golpe, heladas, el corte de las clavijas de enchufe, la reducción de la longitud de cables, depósitos calcáreos o intentos de reparación inadecuados. En este sentido, use el equipo conforme a lo prescrito en el manual de uso, el cual forma parte

de la garantía. La garantía tampoco incluye las piezas de desgaste, p. ej. las lámparas.

La garantía tampoco incluye la restitución de los gastos resultantes del desmontaje y montaje, la inspección, eventuales reclamaciones por pérdida de ganancia e indemnización por daños y perjuicios, así como otros derechos por daños y pérdidas de cualquier tipo originadas por el propio equipo o su utilización.

La garantía sólo es válida para el país donde el equipo fue comprado en un centro de distribución de OASE. Esta garantía está sujeta al derecho alemán con exclusión de la Convención de las Naciones Unidas sobre los contratos de compraventa internacional de mercancías (CISG).

Cualquier reclamación relacionada con la garantía sólo se debe presentar a la empresa OASE GmbH, Tecklenburger Straße 161 en D-48477 Hörstel, Alemania, enviando el equipo –o la parte del equipo que se reclama– con porte pagado y bajo propio riesgo con una copia del comprobante de compra original del comerciante de OASE, este certificado de garantía y la descripción del error reclamado.

Tradução das instruções de uso originais

⚠ AVISO

- O aparelho pode ser utilizado por crianças com idade igual ou superior a 8 anos e pessoas com capacidades físicas, sensoriais ou mentais reduzidas ou com falta de experiência ou conhecimentos, enquanto vigiadas por adultos ou quando foram informadas sobre o uso seguro do aparelho e entenderam os riscos remanescentes.
- Crianças não podem brincar com o aparelho.
- A limpeza e a manutenção não podem ser realizadas por crianças sem que sejam vigiadas por adultos.
- O disjuntor de corrente de avaria deve proteger o aparelho com o valor máximo de 30 mA - rated leakage current.
- Antes de colocar as mãos na água, desligue todos os aparelhos no aquário ou desligue a ficha da tomada.
- O aparelho não pode ser utilizado quando apresenta cabos e fios defeituosos ou a carcaça danificada.
- O cabo de alimentação defeituoso não pode ser substituído. O aparelho deve ser substituído.
- Antes de fazer trabalhos no aparelho, desconectar a ficha eléctrica.

INSTRUÇÕES DE SEGURANÇA

- Antes de conectar o aparelho, controlar que as características eléctricas do aparelho correspondem às da rede eléctrica. As características do aparelho estão indicadas na etiqueta de identificação, sobre a embalagem ou nestas instruções de uso.
- Não transportar ou puxar o aparelho pelo cabo eléctrico.
- Instalar os cabos e fios de forma que estejam protegidos contra danificação e ninguém possa tropeçar.
- Fazer só os trabalhos, no aparelho, descritos nestas instruções de uso. Recomendamos que se dirija a um centro de serviço ou, em caso de dúvida, ao fabricante, caso não consiga eliminar os problemas.
- Nunca proceda a modificações técnicas do aparelho.
- Utilizar exclusivamente peças e acessórios originais para o aparelho.
- Proteger a ficha contra a penetração de água.
- Conectar o aparelho só com uma tomada instalada de acordo com as normas vigentes.

Avisos usados nestas instruções

As instruções de advertência estão classificadas por palavras-sinal que informam sobre o grau do perigo.

⚠ AVISO

O símbolo adverte de uma situação possivelmente perigosa, passível de provocar a morte ou lesões graves quando não impedida.

ⓘ NOTA

O símbolo adverte de uma situação possivelmente perigosa, passível de provocar danos materiais ou prejudicar o meio-ambiente quando não impedida

Notas remissivas usadas nestas instruções

- Ⓜ A Faz referência a uma figura, p. ex., figura A
- Ⓜ Nota remissiva a outro capítulo

DESCRIÇÃO DO PRODUTO

A bomba StreamMax é uma bomba de circulação para aquários de água doce ou água salgada.

Easy Aquarium Control-System (EAC)

O produto permite a comunicação com o Easy Aquarium Control-System (EAC). EAC permite funções de controlo vantajosas por smartphone ou tablet e garante elevado conforto e segurança. Mais informação sobre EAC e as funções disponíveis em: www.oase-livingwater.com/eac-start

Estrutura do aparelho e volume de entrega

5 A	StreamMax Premium 2000/4000/5000
1	Adaptador de circulação
2	Acionamento da bomba
3	Suporte da bomba
4	Suporte magnético
5	Íman
6	4 × Amortecedor de borracha

Emprego conforme o fim de utilização acordado

Utilizar o StreamMax Premium 2000/4000/5000 só conforme descrito:

- Para manter a circulação de água num aquário.
- Operação, sendo observadas as características técnicas. (→ Dados técnicos)
- A ligação está permitida só a OASE StreamMax Pump Controller.
- Utilizar só em salas e para aquários privados.
- Pode ser operado só a temperaturas de água de +4 °C a +35 °C.

Acessório

- StreamMax Pump Controller para a alimentação elétrica e o controlo de perfis de circulação StreamMax Premium.
- EAC Aquarium Controller para controlar o máximo de cinco aparelhos compatíveis com EAC mediante aplicação, por exemplo StreamMax Pump Controller.

DESMONTAR O ADAPTADOR DE CIRCULAÇÃO

O adaptador serve para concentrar a circulação. A bomba pode ser operada com e sem adaptador de circulação.

Proceder conforme descrito abaixo:

5 B

1. Rodar um pouco o adaptador.
2. Tirar o adaptador da carcaça da bomba.

FIXAR A BOMBA MEDIANTE SUPORTE MAGNÉTICO



AVISO

O suporte contém um íman com forte campo magnético, suscetível de ter efeito sobre marcapassos ou desfibriladores implantados (ICD).

- Deve ser observada uma distância mínima de 0,2 m entre o implante e o íman.

Proceder conforme descrito abaixo:

5 C, D

- Introduzir o amortecedor de borracha do suporte magnético, com um movimento rotativo, no suporte da bomba e depois aplicar o suporte magnético.
- Posicionar o suporte magnético na parede limpa do aquário e aplicar cuidadosamente de fora o íman.
 - Espessura máxima da parede do aquário para obter uma fixação segura: 15 mm.
 - A bomba pode ser tirada do suporte.
 - Desprender o suporte magnético: Afastar o íman do suporte.

ALINHAR E AJUSTAR A BOMBA

Proceder conforme descrito abaixo:

5 E, F

- Alinhar a bomba, observando as distâncias recomendadas.

CONEXÃO



NOTA

Nunca conetar ou desconetar sob carga fichas e buchas dos cabos de ligação. De contrário, os pontos de contato podem ser destruídos.

- Desligar o aparelho antes de dar início aos trabalhos no mesmo.

5 G

A bomba StreamMax Premium é conetada ao StreamMax Pump Controller. (→ Acessório)

- Conetar a ficha fêmea de 12 V do cabo elétrico à bucha P1 ou P2 ao StreamMax Pump Controller.
- Para controlar a bomba mediante aplicação é necessário o EAC Aquarium Controller que deve ser ligado com o StreamMax Pump Controller. (→ Acessório)

LIGAR/DESLIGAR O APARELHO



NOTA

A bomba não pode ser operada sem água. De contrário, a bomba é destruída.

- Operar a bomba só mergulhada na água.
- ® Instruções de uso StreamMax Pump Controller.

LIMPAR O APARELHO / SUBSTITUIR A UNIDADE DE ROTOR

Recomendação relativa à limpeza:

- Limpar o aparelho conforme necessário ou, pelo menos, 2 vezes por ano.
- Limpar cuidadosamente o rotor e a carcaça da bomba.

Proceder conforme descrito abaixo:

5 H

- Desmontar a bomba e limpar todas as Peças sob água corrente, usando uma escova.
 - Se necessário, substituir o rotor.
- Montar a bomba na ordem inversa à desmontagem.

ELIMINAÇÃO DE FALHAS

Avaria/Falha	Causa	Remédio
O aparelho não arranca	Tensão elétrica ausente	Conetar o cabo elétrico com StreamMax Pump Controller Ligar StreamMax Pump Controller.
	Rotor bloqueado	Limpar o aparelho
Fluxo de água insuficiente Mergulhado só durante a instalação	Caixa da bomba ou unidade de rotor suja	Limpar o aparelho
	Rotor gasto	Substituir rotor
	Caixa da bomba entupida	Limpar o aparelho

DADOS TÉCNICOS

StreamMax Premium			2000	4000	5000
Rated voltage		V AC	12	12	12
Consumo de energia		W	3,5	6	7,5
Débito	Mínimo	l/h	1200	1800	2600
	Máximo	l/h	2300	4000	5000
Diâmetro saída de circulação		mm	37	47	47
Comprimento cabo de alimentação		m	3	3	3
Dimensões	Comprimento	mm	115	135	135
	Largura	mm	60	68	68
	Altura	mm	60	78	78
Peso		kg	0,4	0,6	0,6

SÍMBOLOS SOBRE O APARELHO

IP X8	A prova de água até 1 m de profundidade.
	Classe de protecção II, separação eléctrica segura da rede eléctrica por isolamento duplo ou reforçado.
	Utilizar só no interior de salas.
	Não deitar ao lixo doméstico
	Ler e observar as instruções de uso

PEÇAS DE REPOSIÇÃO

Com peças de reposição originais da OASE, o aparelho permanece seguro e opera perfeitamente. Os desenhos e mones das peças de reposição podem ser vistos na nossa website.



www.oase-livingwater.com/spareparts-international-ia

PEÇAS DE DESGASTE

- Rotor

DESCARTAR O APARELHO USADO



NOTA

O aparelho não poderá ser eliminado com o lixo doméstico por conter componentes electrónicos.

- Separar por corte o cabo de alimentação o que torna o aparelho inutilizável.
- Entregar o aparelho usado ou defeituoso ao sistema de recolha previsto.

GARANTIA

A OASE GmbH assume para este aparelho uma garantia de fabrico de **36 meses em conformidade com as condições abaixo especificadas**. A vigência do período de garantia tem início com a primeira aquisição do aparelho num dos centros de distribuição OASE. O período de garantia não será reiniciado após a revenda do produto. O período de garantia não será prorrogado nem restabelecido por serviços cobertos pela garantia. Os seus direitos legais enquanto adquirente, designadamente com respeito à garantia legal, não serão afectados nem reduzidos por esta garantia voluntária.

Condições de garantia voluntária

A OASE GmbH garante a boa qualidade conforme o fim de utilização previsto, a montagem correcta e o funcionamento perfeito. A garantia refere-se, a critério do fabricante, à reparação gratuita ou o fornecimento gratuito de peças de reposição ou de um aparelho em substituição do defeituoso. Caso o tipo do aparelho defeituoso deixe de ser produzido, reservamo-nos o direito de fornecer, do nosso sortido, um aparelho em substituição do defeituoso e que se aproxime o mais perto possível do tipo anterior. As reclamações que tenham a sua origem numa instalação deficiente, operação incorrecta ou cuidados insuficientes (por exemplo, utilização de detergentes inadequados), falta de manutenção, utilização incorrecta, danos provocados por acidentes, quedas, choques, geada, separação da ficha eléctrica, redução do comprimento do cabo eléctrico, depósitos calcários, tentativas de reparação indevidas, não estão cobertas pela presente garantia voluntária.

Leia e observe as instruções de serviço em anexo que fazem parte da garantia. As peças sujeitas a desgaste permanente, por exemplo, lâmpadas, não estão abrangidas pela garantia.

O reembolso das despesas de montagem e desmontagem, verificações, a indemnização por perdas de benefícios ou danos estão excluídos da garantia. Isto é extensivo a danos ou prejuízos consequenciais de qualquer natureza, causados pelo aparelho ou pela sua utilização.

A garantia será apenas válida num país na qual o aparelho for adquirido a um distribuidor OASE. A legislação alemã rege a presente garantia sob exclusão da Convenção das Nações Unidas sobre Contratos de Aquisição Internacional de Mercadorias (CISG).

Eventuais reclamações cobertas pela Garantia poderão ser dirigidas só à OASE GmbH, Tecklenburger Straße 161, D-48477 Hörstel, Alemanha, enviando, a porte pago e com risco de transporte suportado pelo remetente, o aparelho ou componente defeituoso, incluindo o talão original do revendedor OASE, este Certificado de garantia e a descrição da falha reclamada.

Traduzione delle istruzioni d'uso originali

AVVISIO

- Questo apparecchio può essere utilizzato da bambini di età superiore a 8 anni e da persone con capacità fisiche, sensoriali o mentali ridotte, se sono supervisionate o se sono state istruite sull'uso sicuro dell'apparecchio e che sono in grado di comprendere i pericoli che ne possono derivare.
- Ai bambini è vietato giocare con l'apparecchio.
- La pulizia e la manutenzione utente non devono essere effettuate da bambini senza opportuna supervisione.
- L'apparecchio deve essere protetto con un dispositivo di protezione per correnti di guasto con una corrente di taratura di max. 30 mA.
- Spegner tutti gli apparecchi nell'acquario o estrarre la spina elettrica prima di toccare l'acqua.
- Non utilizzare l'apparecchio se i cavi elettrici o l'alloggiamento sono danneggiati.
- Un cavo di alimentazione danneggiato non può essere sostituito. Smaltire l'apparecchio.
- Prima di intervenire sull'apparecchio, estrarre la spina dalla presa della corrente.

AVVERTENZE DI SICUREZZA

- Collegare l'apparecchio solo se i dati elettrici dell'apparecchio e dell'alimentazione elettrica coincidono. I dati sono riportati sulla targhetta di identificazione dell'apparecchio, sulla confezione, oppure nelle presenti istruzioni d'uso.
- Non trasportare né tirare l'apparecchio per il cavo elettrico.
- Posare i cavi in modo che siano protetti contro i danni e assicurarsi che nessuno possa cadervi sopra.
- Eseguire sull'apparecchio solo le operazioni descritte in queste istruzioni. In caso di mancata risoluzione dei problemi, rivolgersi ad un centro d'assistenza autorizzato o in caso di dubbio al produttore.
- Non apportare mai modifiche tecniche all'apparecchio.
- Impiegare per l'apparecchio solo parti di ricambio ed accessori originali.
- Proteggere i connettori dall'infiltrazione di umidità.
- Collegare l'apparecchio solo ad una presa installata secondo le norme.

Indicazioni di pericolo utilizzate in queste istruzioni

Le avvertenze contenute in queste istruzioni sono contrassegnate da parole segnaletiche che indicano l'entità del rischio.



AVVERTENZA

Indica una situazione eventualmente pericolosa, le cui conseguenze possono essere la morte o gravi lesioni se non viene evitata.



NOTA

Indica una situazione eventualmente pericolosa, le cui conseguenze possono essere danni materiali o ambientali se non viene evitata.

Riferimenti utilizzati in queste istruzioni

- 5 A Rimando ad una figura, ad es. figura A.
- Ⓢ Rimando ad un altro capitolo.

DESCRIZIONE DEL PRODOTTO

La pompa StreamMax è una macchina di portata per acquari di acqua dolce e salata.

Easy Aquarium Control-System (EAC)

Questo prodotto può comunicare con l'Easy Aquarium Control-System (EAC). Il sistema EAC offre possibilità di controllo agevoli tramite smartphone o tablet, garantendo così comfort e sicurezza elevati. Per ulteriori informazioni relative al sistema EAC e alle varie possibilità vedi il sito: www.oase-livingwater.com/eac-start

Struttura dell'apparecchio e volume di consegna

5 A	StreamMax Premium 2000/4000/5000
1	Adattatore di portata
2	Comando della pompa
3	Porta-pompa
4	Supporto del magnete
5	Magnete
6	4 x ammortizzatori in gomma

Impiego ammesso

Utilizzare l'apparecchio StreamMax Premium 2000/4000/5000 solo nel modo seguente:

- Per il mantenimento della circolazione dell'acqua in un acquario.
- Funzionamento in conformità alle caratteristiche tecniche. (→ Dati tecnici)
- Attacco consentito solo su OASE StreamMax Pump Controller.
- Utilizzare solo in ambienti chiusi e in ambito privato.
- Funzionamento solo con acqua, temperatura compresa fra +4 °C e +35 °C.

Accessori

- StreamMax Pump Controller per l'alimentazione elettrica e il controllo di StreamMax Premium profili di corrente.
- EAC Aquarium Controller Per il controllo di fino a cinque dispositivi abilitati EAC mediante app, ad esempio StreamMax Pump Controller.

SMONTARE L'ADATTATORE DI PORTATA

L'adattatore permette di concentrare la portata. La pompa può essere azionata con o senza l'adattatore di portata.

Procedere nel modo seguente:

5 B

1. Girare leggermente l'adattatore.
2. Sfilarlo dal corpo della pompa.

FISSARE LA POMPA CON SUPPORTO MAGNETICO



AVVERTENZA

Su questo supporto è montato un magnete con un forte campo magnetico, che può condizionare pacemaker o defibrillatori impiantati (ICD).

- Mantenere una distanza minima di 0,2 m fra impianto e magnete.

Procedere nel modo seguente:

5 C, D

- Eseguendo un movimento rotatorio inserire l'ammortizzatore in gomma del supporto magnetico nel porta-pompa, poi inserire il porta-magnete.
- Posizionare il porta-magnete sulla parete pulita dell'acquario e poi dall'esterno montare cautamente il magnete.
 - Spessore max. della parete dell'acquario per un fissaggio sicuro e affidabile: 15 mm.
 - Sfilare la pompa dal supporto.
 - Sbloccare il supporto magnetico: Spostare il magnete dal supporto.

ALLINEARE E REGOLARE LA POMPA

Procedere nel modo seguente:

5 E, F

- Allineare la pompa tenendo presente le distanze consigliate.

COLLEGAMENTO



NOTA

Non collegare o staccare mai spine e connettori femmina dei cavi di collegamento quando essi sono sotto carico. I contatti possono essere danneggiati.

- Per prima cosa diseccitare l'apparecchio, solo dopo iniziare gli interventi sul medesimo.

5 G

La pompa StreamMax Premium viene collegata al StreamMax Pump Controller. (→ Accessori)

- Inserire il connettore femmina a 12-V del cavo di collegamento nella presa P1 o P2 sul StreamMax Pump Controller.
- Per il comando della pompa mediante app è necessario l'EAC Aquarium Controller che viene collegato con il StreamMax Pump Controller. (→ Accessori)

AVVIARE/SPEGNERE L'APPARECCHIO



NOTA

La pompa non deve funzionare a secco. In caso contrario la pompa viene danneggiata irreparabilmente.

- Utilizzare la pompa solo sott'acqua.
- ® Istruzioni d'uso StreamMax Pump Controller.

PULIRE L'APPARECCHIO/SOSTITUIRE L'UNITÀ ROTANTE

Suggerimento per la pulizia:

- Pulire l'apparecchio quando necessario, ma almeno 2 volte all'anno.
- Nella pompa, pulire soprattutto l'unità rotante e la scatola della pompa.

Procedere nel modo seguente:

5 H

- Smontare completamente la pompa e poi pulire tutti i componenti sotto acqua corrente utilizzando una spazzola.
 - Se necessario sostituire l'unità rotante.
- Rimontare la pompa seguendo l'ordine inverso.





ELIMINAZIONE DI ANOMALIE

Anomalia	Causa	Intervento
L'apparecchio non si avvia	Tensione di alimentazione non presente	Collegare il cavo di collegamento a StreamMax Pump Controller. Attivare StreamMax Pump Controller.
	Unità rotante bloccata	Pulire l'apparecchio
Flusso d'acqua insufficiente Immerso solo alla posa	Corpo della pompa o unità rotante sporchi	Pulire l'apparecchio
	Unità rotante usurata	Sostituire l'unità rotante
	Corpo della pompa intasato	Pulire l'apparecchio

DATI TECNICI

			2000	4000	5000
StreamMax Premium					
Tensione nominale		V CA	12	12	12
Potenza assorbita		W	3,5	6	7,5
Portata	minima	l/h	1200	1800	2600
	massima	l/h	2300	4000	5000
Diametro scarico di flusso		mm	37	47	47
Lunghezza cavo di collegamento		m	3	3	3
Dimensioni	lunghezza	mm	115	135	135
	larghezza	mm	60	68	68
	altezza	mm	60	78	78
Peso		kg	0,4	0,6	0,6

SIMBOLI SULL'APPARECCHIO

IP X8 	Impermeabile all'acqua fino a 1 m di profondità.
	Classe di protezione II, separazione elettrica sicura dalla rete tramite isolamento rinforzato o doppio.
	Utilizzare all'interno
	Non smaltire unitamente a normali rifiuti domestici
	Leggere e osservare le istruzioni per l'uso.

PARTI DI RICAMBIO

Con ricambi originali OASE l'apparecchio rimane sicuro e funzionerà sempre regolarmente.

Per i disegni dei ricambi e per i ricambi stessi, vedere al nostro sito Internet.



www.oase-livingwater.com/spareparts-international-ia

PEZZI SOGGETTI A USURA

- Unità rotante

SMALTIMENTO



NOTA

Non smaltire questo apparecchio gettandolo nei rifiuti domestici in quanto contiene componenti elettronici.

- Rendere inutilizzabile l'apparecchio tagliandone i cavi.
- Smaltire l'apparecchio attraverso il rispettivo sistema di raccolta.

GARANZIA

Per questa apparecchiatura OASE, acquistata in conformità alle condizioni di seguito riportate, l'azienda OASE GmbH prevede una garanzia di **36 mesi**. La garanzia ha inizio dal momento del primo acquisto presso il rivenditore specializzato OASE. Se l'apparecchiatura viene ulteriormente rivenduta, la data di scadenza della garanzia non subisce modifiche. Entro il periodo di garanzia, la stessa può essere prorogata o rinnovata. I diritti legali dell'acquirente derivanti in particolare dalla garanzia mantengono la propria validità e non vengono limitati dalle presenti prestazioni.

Condizioni di garanzia

L'azienda OASE GmbH rilascia una garanzia per le caratteristiche eccellenti e la lavorazione perfetta in funzione dello scopo d'impiego, per l'assemblaggio eseguito a regola d'arte e la funzionalità corretta dell'apparecchiatura. Le prestazioni di garanzia si riferiscono, a discrezione del costruttore, alla riparazione o alla fornitura gratuite di parti di ricambio o di una apparecchiatura sostitutiva. Nel caso in cui il modello in oggetto non venisse più fabbricato, il costruttore si riserva il diritto di fornire, a propria discrezione, una apparecchiatura sostitutiva della gamma OASE il più possibile simile al tipo contestato. Non rientrano nella garanzia le contestazioni le cui cause sono imputabili a errori di montaggio e di manovra nonché a manutenzione insufficiente, impiego non conforme alle prescrizioni, effetto del gelo, troncature di connettori, accorciamento di cavi, depositi calcarei o tentativi di riparazione non eseguiti correttamente. Per un impiego cor-

retto dell'apparecchiatura, prendere attentamente visione delle istruzioni d'uso parte integrante della garanzia. Non sono coperte da garanzia le parti soggette a usura, ad es. i corpi luminosi.

Sono esclusi dalla garanzia il rimborso per costi lavorativi derivanti da operazioni di smontaggio e montaggio, verifiche, richieste di profitti non realizzati e risarcimento danni, nonché ulteriori diritti relativi a danni e perdite di qualsiasi tipo provocati dall'apparecchiatura o da un uso improprio della stessa.

La garanzia è valida solo per il paese in cui è stata acquistata l'apparecchiatura, presso un rivenditore specializzato OASE. Per questa garanzia vale il diritto tedesco, con esclusione dell'accordo delle Nazioni Unite relativo a contratti internazionali per la vendita di merci (CISG).

I diritti derivanti dalla garanzia possono essere rivendicati solo nei confronti dell'azienda OASE GmbH, Tecklenburger Straße 161, D-48477 Hörstel/Germany inviando all'origine in porto affrancato e a rischio di trasporto a carico del mittente l'apparecchiatura o il componente contestati e allegando una copia della pezza giustificativa di vendita originale del rivenditore specializzato OASE, il presente atto di garanzia e specificando per iscritto il difetto reclamato.

Oversættelse af den originale brugsanvisning

⚠ ADVARSEL

- Dette apparat kan bruges af børn fra 8 år og derover og personer med nedsatte fysiske, sensoriske eller mentale evner eller manglende erfaring og viden, når de er under opsyn eller får instruktion i sikker brug af apparatet og forstår de dermed forbundne risici.
- Børn må ikke lege med apparatet.
- Rengøring og vedligeholdelse må ikke udføres af børn uden opsyn.
- Apparatet skal afsikres med lækageafbryder indstillet til en nominal fejlstrøm på maksimalt 30 mA.
- Sluk alle apparatet i akvariet eller træk netstikket ud, inden du griber ned i vandet.
- Anvend ikke apparatet, hvis de elektriske ledninger eller huset er beskadiget.
- En beskadiget tilslutningsledning kan ikke udskiftes. Bortskaf apparatet.
- Træk netstikket ud inden arbejde på apparatet.

SIKKERHEDSANVISNINGER

- Enheden må kun tilsluttes, hvis de elektriske data for enheden og strømforsyningen stemmer overens. Enhedens data findes på enhedens typeskilt, på emballagen eller i denne brugsanvisning.
- Apparatet må ikke bæres eller trækkes i den elektriske ledning.
- Læg kablerne, så de er beskyttet mod skader, og sørg for, at ingen kan snuble over dem.
- Der må kun gennemføres arbejde på apparatet, som er beskrevet i denne vejledning. Henvend dig til et autoriseret serviceværksted eller i tvivlstilfælde til producenten, hvis det ikke er muligt at afhjælpe problemerne.
- Foretag aldrig tekniske ændringer på apparatet.
- Brug kun originale reservedele og originalt tilbehør til apparatet.
- Beskyt stikforbindelser mod fugt.
- Tilslut kun apparatet i en forskriftsmæssigt installeret stikkontakt.

Advarselshenvisninger i denne vejledning

Advarselerne i denne vejledning er klassificeret med signalord, der angiver farens omfang.

⚠ ADVARSEL

Angiver en mulig farlig situation, som kan have død eller svære kvæstelser til følge, hvis den ikke undgås.

ⓘ BEMÆRK

Angiver en mulig farlig situation, som kan have ting- eller omgivelseskader til følge, hvis den ikke undgås.

Henvisninger i denne vejledning

- 5 A Henvisning til en figur, f.eks. figur A.
- Ⓢ Henvisning til et andet kapitel.

PRODUKTBESKRIVELSE

StreamMax-pumpen er en strømningpumpe til ferskvand og saltvandsakvarier.

Easy Aquarium Control-system (EAC)

Dette produkt kan kommunikere med Easy Aquarium Control-System (EAC). EAC giver komfortable styringsmuligheder via smartphone eller tablet og sikrer høj komfort og sikkerhed. Oplysninger om EAC og mulighederne findes på: www.oase-livingwater.com/eac-start

Enhedsopbygning og leveringsomfang

5 A	StreamMax Premium 2000/4000/5000
1	Strømningsadapter
2	Pumpedrev
3	Pumpeholder
4	Magnetholder
5	Magnet
6	4 × Gummibuffer

Anvendelse i henhold til bestemmelser

StreamMax Premium 2000/4000/5000 må udelukkende anvendes som følger:

- Til at opretholde vandcirkulationen i et akvarium.
- Drift ved overholdelse af de tekniske data. (→ Tekniske data)
- Tilslutning kun tilladt til OASE StreamMax Pump Controller.
- Må kun bruges i private rum, der er beregnet til akvaristiske formål.
- Drift med vand må udelukkende ske ved en vandtemperatur på +4 °C ... +35 °C.

Tilbehør

- StreamMax Pump Controller til strømforsyning og styring af StreamMax Premium strømningprofiler.
- EAC Aquarium Controller til styring af op til fem EAC-kompatible enheder pr. app, for eksempel StreamMax Pump Controller.

DEMONTERING AF STRØMNINGSADAPTER

Strømningen samles med strømningadapteren. Denne pumpe kan køres med eller uden strømningadapter.

Sådan gør du:

5 B

1. Drej strømningadapteren noget.
2. Træk den fra pumpehuset.

FASTGØR PUMPEN MED MAGNETHOLDER



ADVARSEL

Magnetholderen indeholder en magnet med et stærkt magnetfelt, der kan påvirke pacemakere eller implanterede defibrillatorer (ICD).

- Der skal overholdes en afstand på mindst 0,2 m mellem implantat og magnet.

Sådan gør du:

5 C, D

- Sæt magnetholderens gummibuffer ind i pumpeholderen med en drejebewægelse, påsæt derefter magnetholderen.
- Positionér magnetholder på den rene akvarievæg og sæt magneten forsigtigt på udefra.
 - Akvarievæggens maks. styrke for sikker fastgørelse: 15 mm.
 - Pumpen kan trækkes fra pumpeholderen.
 - Løsn magnetholderen: Skub magneten væk fra magnetholderen.

POSITIONÉR PUMPEN OG INSTALLÉR DEN

Sådan gør du:

5 E, F

- Anbring pumpen under overholdelse af de anbefalede afstande.

TILSLUTNING



BEMÆRK

Stik og hunstik må aldrig forbindes eller adskilles under belastning. Kontakterne kan tage skade.

- Først tænd for apparatet i spændingsfri tilstand og begynd derefter at arbejde med apparatet.

5 G

Pumpen StreamMax Premium tilsluttes til StreamMax Pump Controller (→ Tilbehør)

- Tilslutningsledningens 12V-hulstik sættes i stikdåsen P1 eller P2 i StreamMax Pump Controller.
- Til styring af pumpen via app er EAC Aquarium Controller påkrævet, som forbindes med StreamMax Pump Controller. (→ Tilbehør)

TÆND/SLUK ENHEDEN



BEMÆRK

Pumpen må ikke løbe tør for vand. Ellers ødelægges pumpen.

- Pumpen må kun betjenes nedsænket i vand.
- ® Brugsanvisning StreamMax Pump Controller

RENGØRING AF ENHED/UDSKIFTNING AF LØBEENHED

Anbefaling vedrørende rengøring:

- Rengør apparatet efter behov, dog mindst 2 gange om året.
- Rengør især pumpens løbeenhed og pumpehus.

Sådan gør du:

5 H

- Skil pumpen ad og rengør alle dele med en børste under rindende vand.
 - Udskift løbeenheden efter behov.
- Sæt pumpen sammen i omvendt rækkefølge.





FEJLAFHJÆLPNING

Fejl	Årsag	Udbedring
Apparatet starter ikke	Ingen forsyningsspænding	Forbind tilslutningsledningen til StreamMax Pump Controller
	Løbeenheden er blokeret	StreamMax Pump Controller tændes Rengør apparatet
Utilstrækkelig vandgennemstrømning Kun under vand ved opstilling	Pumpehuset eller løbeenheden er tilsmudset	Rengør apparatet
	Løbeenheden er slidt	Udskiftning af løbeenhed
	Pumpehuset er tilstoppet	Rengør apparatet

TEKNISKE DATA

StreamMax Premium			2000	4000	5000
Nominel spænding		V AC	12	12	12
Effektforbrug		W	3,5	6	7,5
Ydeevne	minimal	l/t	1200	1800	2600
	maksimum	l/t	2300	4000	5000
Diameter strømningsudløb		mm	37	47	47
Længde på tilslutningsledning		m	3	3	3
Dimensioner	Længde	mm	115	135	135
	Bredde	mm	60	68	68
	Højde	mm	60	78	78
Vægt		kg	0,4	0,6	0,6

SYMBOLER PÅ APPARATET

IP X8 	Vandtæt ned til 1 m dybde.
	Beskyttelsesklasse II, sikker elektrisk adskillelse fra nettet med forstærket eller dobbelt isolering
	Anvendes indendørs
	Må ikke bortskaffes sammen med husholdningsaffaldet
	Læs brugsanvisningen

RESERVEDELE

Med originale reservedele fra OASE forbliver apparatet sikkert og fortsætter med at arbejde pålideligt. Reservedelstegninger og reservedele findes på vores hjemmeside.



www.oase-livingwater.com/spareparts-internationalia

LUKKEDELE

- Pumpehjul

BORTSKAFFELSE



OBS!

Dette apparat indeholder elektroniske komponenter og må ikke bortskaffes som husholdningsaffald.

- Gør apparatet ubrugeligt ved at skære kablet af.
- Bortskaf apparatet via det dertil beregnede retursystem.

Garantien er kun gældende for det land hvor apparatet er købt hos en OASE forhandler. Denne garanti er underlagt tysk ret i henhold til Forenede Nationers overenskomst om kontrakter for internationale varekøb (CISG).

Garantikrav kan kun gøres gældende overfor OASE GmbH, Tecklenburger Straße 161, D-48477 Hörstel, Tyskland, såfremt du fragtfrit og for egen fragtrisiko tilsender os det pågældende apparat eller en del heraf sammen med en kopi af det originale salgsbilag fra OASE-faghandleren, dens garantibevís samt en skriftlig angivelse af reklamationssfejlen.

GARANTI

OASE GmbH afgiver en garanti på det købte OASE apparat i henhold til efterfølgende garantibetingelser på **36 måneder**. Garantien træder i kraft ved det første køb hos en OASE-forhandler. Ved et videresalg begynder garantiperioden derfor ikke forfra igen. Garantiydelser medfører hverken forlængelse eller fornyelse af garantiperiode. Køberens juridiske rettigheder - især hvad angår garantikrav - berøres ikke og begrænses ikke af denne garanti.

Garantibetingelser

OASE GmbH yder en garanti for korrekt, tilsigtet tilstand og bearbejdning, korrekt montering og funktionsdygtighed. Garantiydelser omfatter efter vores valg en gratis reparation hhv. gratis levering af reservedele eller et erstatningsapparat. Hvis den respektive type ikke længere produceres, forbeholder vi os ret til, efter eget valg, at levere et erstatningsapparat fra vores sortiment, der kommer så tæt som muligt på det defekte apparat. Garantidækningen omfatter ikke skader som følge af monterings- og betjeningsfejl samt manglende pleje f.eks. ved brug af uegnede rengøringsmidler eller undladt vedligeholdelse, ikke-tilsigtet anvendelse, skader ved ulykke, fald, stød, frostpåvirkning, afskåret stik, kabelforkortning, kabelforlængelse eller ukorrekte reparationsforsøg. Vi henviser til den tilsigtede brug i henhold til brugsanvisningen, der er en bestanddel af garantien. Sliddele som f.eks. lyskilder er ikke omfattet af garantien.

Garantien omfatter ikke erstatning for demontering og montering, kontrol, krav om skadeserstatning, samt ethvert krav om erstatning for skader og tab af enhver art, der er opstået som følge af brugen af apparatet.

Øversettelse av den originale bruksanvisningen

ADVARSEL

- Dette apparatet kan brukes av barn som er 8 år eller eldre, samt av personer med reduserte fysiske, sensoriske eller mentale begrensninger, eller som mangler erfaring og kunnskap, hvis de er under oppsikt eller har fått opplæring i riktig bruk av apparatet, og forstår farene forbundet med å bruke dette.
- Barn må ikke leke med apparatet.
- Rengjøring eller brukervedlikehold må ikke utføres av barn uten at de er under oppsikt.
- Apparatet må være sikret gjennom en jordfeilbryter med en utløserstrøm på maksimalt 30 mA.
- Slå av alle apparater i akvariet eller trekk ut nettpluggen før du stikker hånden i vannet.
- Bruk ikke apparatet når elektriske ledninger eller hus er skadet.
- En skadet strømføring kan ikke skiftes ut. Kasser apparatet.
- Trekk ut nettstøpslet før du utfører arbeid på apparatet.

SIKKERHETSANVISNINGER

- Koble apparatet bare til dersom de elektriske dataene til apparatet og strømforsyningen stemmer overens. Du finner apparatdataene på typeskiltet på apparatet, på forpakningen og i denne bruksanvisningen.
- Ikke bær eller trekk apparatet etter den elektriske ledningen.
- Legg ledningene slik at de er beskyttet mot skader, og pass på at ingen kan snuble i dem.
- Utfør kun arbeid på apparatet som er beskrevet i denne bruksanvisningen. Kontakt autorisert kundeservice eller produsenten ved tvil eller hvis problemet ikke kan utbedres.
- Utfør aldri tekniske endringer på apparatet.
- Bruk kun originale reservedeler og originalt tilbehør for apparatet.
- Beskytt pluggforbindelser mot fuktighet.
- Apparatet må bare kobles til en forskriftsmessig installert stikkontakt.

Advarslar i denne bruksanvisningen

Advarslene i denne bruksanvisningen er klassifisert med signalord som antyder graden av fare.

ADVARSEL

Indikerer en mulig farlig situasjon som kan føre til død eller alvorlige skader dersom de ikke blir unngått.

MERK

Indikerer en mulig farlig situasjon som kan føre til skade på eiendom eller omgivelser dersom de ikke blir unngått.

Referanser i denne bruksanvisningen

- 5 A Viser til en illustrasjon, f.eks. Illustrasjon A.
- ® Viser til et annet kapittel.

PRODUKTBESKRIVELSE

StreamMax-pumpen er en strømningspumpe for ferskvanns- og saltvannsakvarier.

Easy Aquarium Control-System (EAC)

Dette produktet kan kommunisere med Easy Aquarium Control-System (EAC). EAC gir komfortable styringsmuligheter via smarttelefon eller nettbrett og garanterer høy komfort og sikkerhet. Informasjon om EAC og mulighetene får du på: www.oase-livingwater.com/eac-start

Apparatets oppbygnings- og leveringsomfang

5 A	StreamMax Premium 2000/4000/5000
1	Strømadapter
2	Pumpedrivverk
3	Pumpestøtte
4	Magnetholder
5	Magnet
6	4 × Gummibuffer

Tilsiktet bruk

StreamMax Premium 2000/4000/5000 utelukkende brukt som følger:

- For å opprettholde vannsirkulasjonen i et akvarium.
- Drift ved overholdelse av tekniske data. (→ Tekniske data)
- Tilkobling kun tillatt på OASE StreamMax Pump Controller.
- Bruk bare innendørs og i private akvarier.
- Drift kun med vann ved en vanntemperatur på +4 °C ... +35 °C.

Tilbehør

- StreamMax Pump Controller for strømforsyning og kontroll av StreamMax Premium strømningsprofiler.
- EAC Aquarium Controller for styring av opptil fem EAC-aktiverte enheter via appen, for eksempel StreamMax Pump Controller.

DEMONTERING AV STRØMNINGSADAPTER

Strømmen er kontrollert via strømningsadapteren. Pumpen kan settes i drift med eller uten strømningsadapter.

Slik går du frem:

5 B

1. Drei litt på strømningsadapteren.
2. Fjern den fra pumpehuset.

FESTE PUMPE MED MAGNETHOLDER



ADVARSEL

Magnetholderen inneholder en magnet med sterkt magnetfelt som kan påvirke pacemakere eller implanterte hjertestartere (ICD).

- Hold minst 0,2 m avstand mellom implantat og magnet.

Slik går du frem:

5 C, D

- Sett gummibufferen i magnetholderen i pumpeholderen med en rotasjonsbevegelse, og fest deretter magnetholderen.
- Sett magnetholderen på den rene akvarieveggen og plasser forsiktig magneten på utsiden.
 - Maksimal styrke av akvarieveggen for sikkert feste: 15 mm.
 - Pumpen kan fjernes fra pumpeholderen.
 - Løse magnetholderen: Skyv magneten vekk fra magnetholderen.

INNRETNING OG JUSTERING AV PUMPE

Slik går du frem:

5 E, F

- Innrett pumpen i henhold til de anbefalte avstandene.

TILKOBLING



MERK

Koble aldri til eller fra stikkontaktene og støpslene på tilkoblingskablene under belastning. Kontaktene kan bli skadet.

- Arbeid på apparatet kan kun begynne etter at apparatets spenning er slått av.

5 G

Pumpen blir slått av kl. StreamMax Premium StreamMax Pump Controller (→ Tilbehør)

- Sett inn tilkoblingsledningens 12-volts hule kontakt i stikkontakten P1 eller P2 på StreamMax Pump Controller.
- For å kunne styre pumpen via appen er EAC Aquarium Controller nødvendig, som er forbundet med StreamMax Pump Controller.(→ Tilbehør)

SLÅ APPARATET PÅ/AV



MERK

Pumpen må ikke tørrkjøres. Hvis ikke blir pumpen ødelagt.

- Pumpen skal bare brukes når den er nedsenket.
- ® Bruksanvisning StreamMax Pump Controller.

RENGJØRE APPARATET/BYTT LØPEHJUL

Anbefalinger for rengjøring:

- Rengjør apparatet ved behov, men minst 2 ganger årlig.
- På pumpen skal man spesielt rengjøre løpehjulene og pumpehuset.

Slik går du frem:

5 H

- Ta pumpen fra hverandre rengjør alle delene med en børste under rennende vann .
 - Erstatt løpehjulet ved behov.
- Sett pumpen sammen igjen i motsatt rekkefølge.





UTBEDREFEIL

Feil	Årsak	Utbedring
Apparatet starter ikke	Forsyningsspenning mangler	Koble tilkoblingsledningen til StreamMax Pump Controller Slå på StreamMax Pump Controller
	Løpehjul blokkert	Rengjøre apparatet
Ikke tilstrekkelig vannstrømning Bare nedsenket ved oppstilling	Pumpehus eller løpehjul tilsmusset	Rengjøre apparatet
	Løpehjul slitt	Bytte løpehjul
	Pumpehuset er tett	Rengjøre apparatet

TEKNISKE DATA

StreamMax Premium			2000	4000	5000
Merkespenning		V vekselstrøm	12	12	12
Effektforbruk		W	3,5	6	7,5
Kapasitet	Minimum	l/t	1200	1800	2600
	Maksimal	l/t	2300	4000	5000
Diameter strømningsutløp		mm	37	47	47
Lengde tilkoblingsledning		m	3	3	3
Dimensjoner	Lengde	mm	115	135	135
	Bredde	mm	60	68	68
	Høyde	mm	60	78	78
Vekt		kg	0,4	0,6	0,6

SYMBOLER PÅ APPARATET

IP X8  1 m	Vanntett ned til 1 m dyp.
	Beskyttelsesklasse II, sikker elektrisk isolasjon fra strømmettet ved forsterket eller dobbel isolasjon
	Bruk innendørs
	Må ikke kastes i husholdningsavfallet
	Les og følg bruksanvisningen

RESERVEDELER

Med originaldeler fra OASE forblir apparatet sikkert og fortsetter å arbeide pålitelig.

Reservedeltegninger og reservedeler finner du på vår internettside.



www.oase-livingwater.com/spareparts-internationalia

SLITEDELER

- Løpehjul

KASSERING



MERK

Dette apparatet inneholder elektroniske komponenter, og må ikke kastes som vanlig husholdningsavfall.

- Gjør apparatet ubrukelig ved å klippe over kabelen.
- Apparatet skrotes via et egnet mottaksanlegg.

GARANTI

OASE GmbH utsteder med dette en produsentgaranti gjeldende i **36 måneder for OASE-produktet du har kjøpt med følgende garantibetingelser**. Garantien løper fra tidspunktet for første kjøp hos OASE-forhandleren. Ved eventuelt videresalg vil imidlertid garantiperioden ikke begynne å løpe på nytt. Ved garantiytelser blir garantitiden verken forlenget eller fornyet. Kjøperens lovfestede rettigheter, særlig garantirettigheter, berøres ikke og begrenses ikke av denne garantien.

Garantibetingelser

OASE GmbH garanterer at produktet er feilfritt, at det har egenskaper og design i samsvar med formålet, at det er fagmessig produsert og fungerer som det skal. Garantien innebærer at vi, etter egen skjønnsvurdering, yter kostnadsfri reparasjon eller kostnadsfri levering av reservedeler eller et erstatningsprodukt. Dersom den aktuelle modellen ikke lenger blir produsert, forbeholder vi oss retten til å levere et produkt etter vårt valg som finnes i vårt sortiment, dog av en modell som er så lik det reklamerte produktet som mulig. Krav som kan spores tilbake til monterings- og betjeningsfeil, manglende vedlikehold for eksempel pga. bruk av uegnede rengjøringsmiddel eller pga. unnlatt vedlikehold, ureglementert bruk, skader forårsaket av ulykker, fall, støt, frostskafer, avkuttete plugger, nedkortede kabler eller ureglementerte reparasjonsforsøk, dekkes ikke av denne garantien. I forbindelse med riktig bruk viser vi til bruksanvisningen som er del av denne garantien. Slitedeler som f. eks. lyskilder omfattes ikke av garantien.

Erstatning for utgifter knyttet til demontering og montering, sjekk, krav knyttet til tapt fortjeneste og skadeserstatning er ikke inkludert i garantien og heller ikke andre krav for skader og tap, uansett art, som ble forårsaket av produktet eller bruken av produktet.

Garantien for produktet gjelder kun i det landet det ble kjøpt hos en OASE-forhandler. Garantien underligger tysk rett under utelukkelse av FN-konvensjonen for internasjonale løsurekjøp (CISG).

Garantikrav kan kun gjøres gjeldende overfor OASE GmbH, Tecklenburger Straße 161, D- 48477 Hörstel, ved at det angjeldende produktet eller den angjeldende delen, sammen med en kopi av det originale kjøpsbeviset fra en OASE-forhandler, dette garantibeviset samt en skriftlig redegjørelse for reklamasjonsårsaken sendes til oss for kjøpers regning og risiko.

Översättning av originalbruksanvisningen

⚠ VARNING

- Denna apparat kan användas av barn som är 8 år eller äldre samt av personer med sänkt fysisk, sensorisk eller mental förmåga eller brist på erfarenhet och kunskap förutsatt att de hålls under uppsikt eller instrueras i hur de använder apparaten säkert samt de risker som kan uppstå.
- Barn får inte leka med apparaten.
- Rengöring och användarunderhåll får inte utföras av barn utan uppsikt.
- Apparaten ska vara ansluten till en jordfelsbrytare vars dimensionerade felström uppgår till max. 30 mA.
- Stäng av alla apparater i akvariet, eller dra ur kontakten, innan du sätter ned handen i vattnet.
- Använd inte apparaten om elektriska ledningar eller kåpan har skadats.
- En skadad anslutningskabel kan inte bytas ut. Avfallshandtera apparaten.
- Dra ut nätkontakten före arbeten på enheten.

SÄKERHETSANVISNINGAR

- Apparaten får endast anslutas om de elektriska data som gäller för apparaten stämmer överens med strömförsörjningen. Apparatsens data anges på typskylten på apparaten, på förpackningen eller i denna bruksanvisning.
- Bär inte och dra inte apparaten i elkabeln.
- Dra kablarna så att de är skyddade och inte kan skadas, och se till att ingen kan snava över dem.
- Genomför endast sådana arbeten på apparaten som beskrivs i denna bruksanvisning. Kontakta en behörig kundtjänstverkstad, eller ev. tillverkaren, om problem inte kan åtgärdas.
- Gör aldrig några tekniska ändringar på apparaten.
- Använd endast originalreservdelar och -tillbehör till apparaten.
- Skydda stickanslutningarna mot fukt.
- Anslut endast apparaten till ett vägguttag som installerats enligt gällande föreskrifter.

Varningsanvisningar i denna bruksanvisning

Varningsanvisningarna i denna bruksanvisning är indelade med signalord som visar omfattningen av faran.

⚠ VARNING

Står för en möjligtvis farlig situation som kan leda till dödsfall eller allvarliga personskadorna om den inte undviks.

ⓘ ANVISNING

Står för en möjligtvis farlig situation som kan leda till saksador eller miljöskador om den inte undviks.

Referenser i denna bruksanvisning

- 5 A Referens till en bild, t ex bild A.
- Ⓒ Referens till ett annat kapitel.

PRODUKTBESKRIVNING

StreamMax-pumpen är en flödespump för akvarier med söt- och saltvatten.

Easy Aquarium Control-System (EAC)

Denna produkt kan kommunicera med Easy Aquarium Control-System (EAC). EAC erbjuder bekväma kontroll-möjligheter via smartphone eller surfplatta och ger hög komfort och säkerhet. Information om EAC och möjligheter finns på: www.oase-livingwater.com/eac-start

Konstruktionsbeskrivning och leveransomfattning

5 A	StreamMax Premium 2000/4000/5000
1	Flödesadapter
2	Pumpdrivning
3	Pumphållare
4	Magnetfäste
5	Magnet
6	4 × gummibuffert

Ändamålsenlig användning

StreamMax Premium 2000/4000/5000 får endast användas enligt följande:

- Avsedd för att upprätta vattencirkulationen i ett akvarium.
- Drift under iakttagande av tekniska data. (→ Tekniska data)
- Anslutning endast vid OASE StreamMax Pump Controller tilläts.
- Får endast användas inomhus samt för privat akvaristiskt bruk.
- Drift endast med vatten vid en vattentemperatur mellan +4°C och +35°C.

Tillbehör

- StreamMax Pump Controller för strömförsörjning och styrning av StreamMax Premium flödesprofilen.
- EAC Aquarium Controller för styrning från och till fem EAC-anpassade apparater per app, till exempel StreamMax Pump Controller.

DEMONTERA FLÖDESADAPTERN

Flödesadaptern används till att sammanfatta flödet. Pumpen kan köras med eller utan flödesadapter.

Gör så här:

5 B

1. Vrid flödesadaptern en aning;
2. Dra av från pumphuset.

FÅST PUMPEN MED EN MAGNETHÅLLARE



VARNING

Magnethållaren innehåller en magnet med starkt magnetfält som kan påverka pacemakrar eller implanterade defibrillatorer (ICD).

- Håll minst 0,2 m avstånd mellan implantat och magnet.

Gör så här:

5 C, D

- Sätt in magnethållarens gummibuffert i pumphållaren med en vridande rörelse, sätt sedan på magnethållaren.
- Positionera magnethållaren på den rena akvarieväggen och sätt försiktigt på magneten på utsidan.
 - Max. tjocklek för akvarieväggen för en säker montering: 15 mm.
 - Pumpen kan dras av från pumphållaren.
 - Lossa på magnethållaren: Skjut bort magneten från magnethållaren.

JUSTERA IN OCH STÄLLA IN PUMPEN

Gör så här:

5 E, F

- Justera in pumpen med hänsyn till rekommenderade avstånd.

ANSLUTA



ANVISNING

Kontakter och uttag på anslutningskablar får aldrig anslutas eller kopplas loss under belastning. Risk för att kontaktorna skadas.

- Koppla ifrån spänningen till apparaten innan du utför arbetsuppgifterna.

5 G

Pumpen StreamMax Premium ansluts StreamMax Pump Controller till (→ Tillbehör)

- 12-V-kontakten i anslutningsledningen i dosan P1 eller P2 till StreamMax Pump Controller -kontakten.
- För styrning av pumpen via appen krävs EAC Aquarium Controller att denna är StreamMax Pump Controller förbunden med (→ Tillbehör)

SÄTTA PÅ/STÄNGA AV APPARATEN



ANVISNING

Pumpen får inte gå torr. Det gör att pumpen förstörs.

- Pumpen får endast användas nedsänkt i vatten.
- ® Bruksanvisning StreamMax Pump Controller

RENGÖRA APPARATEN/BYTA UT DRIVENHETEN

Rekommendation för rengöring:

- Rengör apparaten vid behov, men minst 2 ggr/år.
- Rengör pumpens filterhus och drivenhet noga.

Gör så här:

5 H

- Ta isär pumpen och rengör alla delar med en borste under rinnande kranvatten.
 - Byt ut drivenheten vid behov.
- Montera samman pumpen i omvänd ordningsföljd.

FELAVHJÄLPNING

Störning	Orsak	Åtgärd
Apparaten startar inte	Försörjningsspänning saknas	Anslutningsledningen ska förbindas med StreamMax Pump Controller
	Drivenheten är blockerad	StreamMax Pump Controller kopplas in
Otilräckligt vattenflöde Endast vid nedsänkt installation	Filterbehållaren eller drivenheten är nedsmutsade	Rengöring av apparaten
	Drivenheten är sliten	Byt ut drivenheten
	Filterbehållaren är tilltäppt	Rengöring av apparaten

TEKNISKA DATA

StreamMax Premium			2000	4000	5000
Märkspänning		V AC	12	12	12
Effekt		W	3,5	6	7,5
Matnings-prestanda	min.	l/tim	1200	1800	2600
	max.	l/tim	2300	4000	5000
Diameter för flödesutlopp		mm	37	47	47
Längd anslutningsledning		m	3	3	3
Mått	Längd	mm	115	135	135
	Bredd	mm	60	68	68
	Höjd	mm	60	78	78
Vikt		kg	0,4	0,6	0,6

SYMBOLER PÅ ENHETEN

IP X8	Vattentät till 1 m djup.
	Skyddsklass II, säker elektrisk separation från nätet med förstärkt eller dubbel isolering.
	Ska användas inomhus
	Får inte kastas i hushållssoporna
	Läs igenom och beakta bruksanvisningen

RESERVDELAR

Apparaten arbetar säkert med originaldelar från OASE. Reservdelsritningar och reservdelar finns på vår internet-sida.



www.oase-livingwater.com/spareparts-international-ia

SLITAGEDELAR

- Drivenhet

AVFALLSHANTERING



ANVISNING

Denna apparat innehåller elektroniska komponenter och får inte kastas i hushållssoporna!

- Klipp av kabeln så att apparaten inte längre kan tas i drift.
- Lämna in produkten till en återvinningscentral.

GARANTI

OASE GmbH utfärdar för denna av dig införskaffade OASE-apparat en **36 månaders fabriksgaranti i enlighet med nedanstående garantivillkor**. Garantin gäller från och med första köptillfället hos OASE-återförsäljaren. Garantitiden påbörjas inte på nytt om apparaten säljs vidare. Garantitiden varken förlängs eller förnyas i samband med garantirelaterade åtgärder. Dina juridiska rättigheter i egenskap av köpare, särskilt ifråga om garantin, gäller även fortsättningsvis och inskränks ej av denna garanti.

Garantivillkor

OASE GmbH utfärdar en garanti för felritt, ändamålsenligt skick och utförande, en korrekt konstruktion och föreskriftsenlig funktionsduglighet. Garantin gäller avgiftsfri reparation resp. kostnadsfri försändelse av reservdelar/ersättningsapparat i enlighet med av oss fattat beslut. Om avsedd typ ej längre tillverkas, förbehåller vi oss rätten att efter eget tycke skicka en ersättningsapparat ur vårt sortiment som så långt möjligt överensstämmer med den reklamerade apparattypen. Reklamationer som vilar på monterings- och handhavandefel samt på bristfällig skötsel resp. användande av icke avsedda rengöringsmedel eller underlåtenhet ifråga om underhåll, icke avsedd användning, skada försäkrad av olycka, stöt, frostpåverkan, kontakt-/kabelförkortning, kalkavlagringar eller icke-fackmässiga reparationsförsök faller ej under garantin. Ifråga om avsedd användning hänvisar vi till bruksanvisningen, som ingår i garantin. Slitagedelar, t ex ljuskällor, täcks inte av garantin.

Ersättning för utgifter i samband med montering och demontering, kontroller, krav efter utebliven vinst och

skadeanspråk faller heller ej under garantin, liksom heller ej ytterligare anspråk för liknande skador och förluster oavsett typ, vilka förorsakats av apparaten eller användning därav.

Garantin gäller endast i det land i vilket apparaten införskaffats hos en OASE-fackhandlare. I samband med denna garanti gäller tysk lag under uteslutning av FN:s avtal om internationella köpeavtal för varor (CISG).

Garantianspråk kan endast ställas till OASE GmbH, Tecklenburger Straße 161, D-48477 Hörstel, Tyskland, genom att fraktfritt och på egen transportrisk skicka in den reklamerade apparaten eller apparatdelen, en kopia av originalköpebeviset från OASE-försäljaren, detta garantibevis samt en skriftlig beskrivning av det fel som reklameras.

Alkuperäisen käyttöohjeen käännös

VAROITUS

- Tätä laitetta saavat käyttää yli 8 -vuotiaat lapset, sekä henkilöt, joiden fyysiset, aistimelliset tai henkiset kyvyt ovat vähentyneet tai joilla ei ole tarvittavaa kokemusta ja tietoa, vain valvonnan alaisina ja kun heille on annettu opastusta laitteen turvallisesta käytöstä ja kun he ymmärtävät laitteen käytöstä mahdollisesti seuraavat vaarat.
- Lapset eivät saa leikkiä laitteella.
- Puhdistus ja käyttäjän suorittama huolto eivät saa tapahtua lasten toimesta ilman valvontaa.
- Laite on varmistettava vikavirtasuojalaitteella, jonka nimellisivikavirta on enintään 30 mA.
- Sammuta kaikki laitteet akvaariorissa tai irrota verkkopistoke, ennen kuin kosketat veteen.
- Laitetta ei saa käyttää, jos sähköjohdot tai kotelo ovat vaurioituneet.
- Vaurioitunutta liitäntäjohtoa ei voi vaihtaa. Laite on hävitettävä.
- Irrota verkkopistoke ennen laitteelle tehtäviä töitä.

TURVAOHJEET

- Laitteen saa yhdistää vain silloin, kun laitteen ja virransyötön tiedot vastaavat toisiaan. Laitetiedot ovat tyyppikilvessä laitteessa, pakkauksessa tai tässä käyttöohjeessa.
- Laitetta ei saa kantaa tai vetää sähköjohdosta.
- Johdot on asennettava suojattuina vaurioitumiselta ja kiinnitettävä huomiota siihen, että kukaan ei kompastu niihin.
- Laitteelle saa suorittaa vain sellaisia töitä, kuin tässä käyttöohjeessa on kuvattu. Jos ongelmia ei voi poistaa, on käännyttävä valtuutetun asiakaspalvelupisteen tai epäselvässä tapauksessa valmistajan puoleen.
- Laitteeseen ei koskaan saa tehdä teknisiä muutoksia.
- Vain laitteeseen tarkoitettuja alkuperäisvaraosia ja -lisävarusteita saa käyttää.
- Pistoliitännät on suojattava kosteudelta.
- Laitteen saa yhdistää vain määräysten mukaisesti asennettuun pistorasiaan.

Tämän ohjeen varoitukset

Tämän käyttöohjeen varitusohjeet on luokiteltu merkisanojen mukaan, jotka ilmoittavat vaaran vakavuuden.

VAROITUS

Ilmaisee mahdollisesti uhkaavaa vaaratilannetta, jonka seurauksena voi olla kuolema tai vakava loukkaantuminen, jos sitä ei vältetä.

OHJE

Ilmaisee mahdollisesti uhkaavaa vaaratilannetta, jonka seurauksena voi olla materiaali- tai ympäristövahingot, jos sitä ei vältetä.

Tämän ohjeen viittaukset

- 5 A Viittaus kuvaan, esim. Kuva A.
- Ⓢ Viittaus johonkin toiseen lukuun.

TUOTEKUVAUS

StreamMax-pumppu on virtauspumppu suolaisen ja makean veden akvaarioihin.

Easy Aquarium Control-System (EAC)

Tämä tuote voi olla yhteydessä Easy Aquarium Control-System -järjestelmän (EAC) kanssa. EAC toimii miellyttävänä älypuhelimella tai tablet-laitteella toteutettavana ohjausvaihtoehtona, ja se takaa korkean käytömukavuuden ja -turvallisuuden. Lisätietoa EAC-järjestelmästä ja sen tarjoamista mahdollisuuksista on osoitteessa www.oase-livingwater.com/eac-start

Laitteen rakenne ja toimituksen sisältö

5 A	StreamMax Premium 2000/4000/5000
1	Virtaussovittin
2	Pumppukäyttö
3	Pumppupidike
4	Magneettipidike
5	Magneetti
6	4 × kumipuskuri

Määrystenmukainen käyttö

StreamMax Premium 2000/4000/5000 -laitetta on käytettävä vain seuraavasti:

- Veden kierron ylläpitämiseksi akvaariossa.
- Teknisten tietojen käyttö ja noudattaminen. (→ Tekniset tiedot)
- Vain OASE StreamMax Pump Controller -laitteen liittäminen sallittu.
- Käytä vain tiloissa ja yksityisiin akvaariotarkoituksiin.
- Käyttö vain vedellä veden lämpötilan ollessa +4 °C ... +35 °C.

Lisätarvikkeet

- StreamMax Pump Controller virransyöttöä ja StreamMax Premium -virtaprofiiliin ohjausta varten.
- EAC Aquarium Controller enintään viiden EAC-yhteensopivan laitteen ohjaamiseen yhden sovelluksen kautta, esimerkiksi StreamMax Pump Controller -laitteiden.

VIRTAUSSOVITTIMEN PURKAMINEN

Virta kytketään virtaussovittimen avulla. Pumppua voidaan käyttää virtaussovittimen kanssa tai ilman sitä.

Toimit näin:

5 B

1. Kierrä virtaussovittinta hieman.
2. Vedä se pumppukotelosta.

KIRISTÄ PUMPPU MAGNEETTIPIDIK-KEELLÄ



VAROITUS

Magneettipidike sisältää magneetin, jossa on voimakas magneettikenttä, joka voi vaikuttaa sydämentahdistimiin ja rytmihäiriötahdistimiin (ICD).

- Vähintään 0,2 m etäisyyttä tahdistimen ja magneettin välillä on noudatettava.

Toimit näin:

5 C, D

- Aseta magneettikotelon kumipussi kiertoliikkeellä pumpun pidikkeeseen, ja kiinnitä sitten magneettipidike.
- Aseta magneettipidike puhtaaseen akvaarioseinään ja liitä magneetti ulkopuolelta varovaisesti.
 - Akvaarioseinän enimmäispaksuus turvallista kiinnitystä varten: 15 mm.
 - Pumpun voi vetää pumppupidikkeestä.
 - Avaa magneettipidike: Siirrä magneetti pois magneettipidikkeestä.

PUMPUN KOHDISTUS JA SÄÄTÖ

Toimit näin:

5 E, F

- Kohdista pumppu suositeltujen etäisyyksien mukaisesti.

YHDISTÄMINEN



OHJE

Älä koskaan kytke tai irrota kaapeleiden liittimiä ja pistorasioita kuormitettuna. Kontaktit voivat vahingoittua.

- Kytke laite jännitteettömäksi ennen töiden aloittamista laitteelle.

5 G

StreamMax Premium-pumpun kytkee StreamMax Pump Controller pois päältä. (→ Lisätarvikkeet)

- Työnnä 12 V ontto pistoke P1- tai P2-liitäntään StreamMax Pump Controller -laitteessa.
- Pumpun ohjaamiseen sovelluksen avulla tarvitaan EAC Aquarium Controller, joka on yhdistetty StreamMax Pump Controller -laitteen kanssa. (→ Lisätarvikkeet)

LAITTEEN PÄÄLLEKYTKENTÄ/POISKYTKENTÄ



OHJE

Pumppu ei saa käydä kuivana. Muuten seurauksena on pumpun vaurioituminen.

• Pumpua saa käyttää vain, kun se on upotettu veteen.

• © Käyttöohje StreamMax Pump Controller

LAITTEEN PUHDISTUS/KÄYTTÖYKSIKÖN VAIHTO

Puhdistussuositus:

- Laite on puhdistettava tarpeen mukaan, mutta kuitenkin vähintään 2 kertaa vuodessa.
- Pumpussa on erityisesti puhdistettava käyttöyksikkö ja pumppukotelo.

Toimit näin:

5 H

- Pura pumppu ja puhdista kaikki osat harjalla juoksevan veden alla.
 - Vaihda käyntiyksikkö tarvittaessa uuteen.
- Asenna pumppu päinvastaisessa järjestyksessä.







HÄIRIÖIDEN KORJAAMINEN

Häiriö	Syy	Korjaus
Laite ei käynnisty	Syöttöjännite puuttuu	Yhdistä StreamMax Pump Controller -liitäntäjohto sähköverkkoon Kytke StreamMax Pump Controller päälle
	Käyttöyksikkö jumiutunut	Laitteen puhdistus
Vesivirtaus riittämätön Vain pystytyksessä upotettu	Pumppukotelo tai käyttöyksikkö likaantunut	Laitteen puhdistus
	Käyttöyksikkö kulunut	Vaihda käyttöyksikkö
	Pumppukotelo tukossa	Laitteen puhdistus

TEKNISEET TIEDOT

StreamMax Premium			2000	4000	5000
Nimellisjännite		V AC	12	12	12
Ottoteho		W	3,5	6	7,5
Pumpun teho	vähintään	l/h	1200	1800	2600
	enintään	l/h	2300	4000	5000
Virtauslähdön halkaisija		mm	37	47	47
Liitäntäjohtojen pituus		m	3	3	3
Mitat	Pituus	mm	115	135	135
	Leveys	mm	60	68	68
	Korkeus	mm	60	78	78
Paino		kg	0,4	0,6	0,6

LAITTEESSA OLEVAT SYMBOLIT

IP X8 	Vesitiivis 1 m syvyyteen asti
	Suojausluokka II, varma sähköinen erotus verkosta vahvistetun tai kaksinkertaisen eristyksen ansiosta.
	Ei saa käyttää sisätilassa
	Ei saa hävittää tavallisena kotitalousjätteenä
 	Lue käyttöohje ja noudata sitä

VARAOSAT

OASEn alkuperäisosa käyttämällä laite on aina turvallinen ja toimii edelleen luotettavasti. Varaosapiirroksia ja varaosia löytyy verkkosivustostamme.



www.oase-livingwater.com/spareparts-internationalia

KULUVAT OSAT

- Käyntiysikkö

HÄVITTÄMINEN



OHJE

Tämä laite sisältää elektronisia rakenneosia, eikä sitä saa hävittää kotitalousjätteiden mukana.

- Laitteesta on tätä ennen tehtävä käyttökelvoton leikkaamalla kaapelit.
- Laite on hävitettävä käyttämällä sitä varten tarkoitettua palautusjärjestelmää.

TAKUU

OASE GmbH -yhtiö hoitaa tämän hankkimasi OASE-laitteen valmistajan takuun seuraavien takuehtojen mukaisesti **36 kuukauden ajan**. Takuu aika alkaa OASE-erikoisliikkeessä suoritettujen ensimmäisen oston ajankohdasta. Jos laite myydään edelleen, takuu aika ei siten ala alusta. Takuu suoritusten vuoksi ei takuu aika pidene eikä uusiudu. Lakimääräiset oikeutesi ostajana säilyvät erityisesti suhteessa takuuseen, eikä niitä tämän takuun toimesta rajoiteta.

Takuuehdot

OASE GmbH -yhtiö myöntää takuun moitteettomille laitteille, joiden ominaisuudet ja työstö vastaavat käyttötarkoitusta, jotka on ammattimaisesti koottu ja jotka toimivat asianmukaisesti. Takuu suoritukseen kuuluvat meidän valintamme mukainen maksuton korjaus sekä varaosien tai korvaavan laitteen ilmainen toimitus. Jos kyseistä tyyppiä ei enää valmisteta, pidätämme oikeuden toimittaa oman valintamme mukaan sellaisen korvaavan laitteen, joka on mahdollisimman lähellä korvausvaatimusta vastaavaa laitetyyppiä. Korvausvaatimukset, jotka ovat aiheutuneet asennus- ja käyttövirheistä tai riittämättömästä hoidosta esim. käyttämällä sopimattomia puhdistusaineita tai huollon laiminlyönnistä, määrätystenvastaisesta käytöstä, vaurioista, jotka ovat aiheutuneet onnettomuuden, pudottamisen, iskujen, pakkasen, pistokkeen katkaisemisen, kaapelin lyhentämisen, kalkkikertymien tai epäasianmukaisten korjausyritysten johdosta, eivät kuulu takuusoajan piiriin. Sellaisissa tapauksissa viittaamme

asianmukaiseen käyttöön, joka on selostettu käyttöohjeessa, joka on takuun osa. Kuluvat osat, kuten lamput tms, eivät kuulu takuun piiriin.

Irrotuksen ja asennuksen ja tarkastuksen aiheuttamat kustannukset, menetettyä voittoa koskevat vaatimukset ja vahingonkorvaukset eivät myöskään kuulu takuun piiriin, samoin kuin eivät myöskään pidemmälle menevät vaatimukset korvauksista niistä menetyksistä, joita laite tai sen käyttö on aiheuttanut.

Takuu on voimassa ainoastaan siinä maassa, jossa laite on ostettu OASE-erikoisliikkeestä. Tämän takuun osalta on voimassa saksalainen oikeuskäytäntö poikkeuksena Yhdistyneiden kansakuntien sisällä tehdyt päätökset koskien sopimusta kansainvälisistä tuoteostoista (CISG).

Takuuvaatimuksia voi tehdä ainoastaan yhtiölle OASE GmbH, Tecklenburger Strasse 161, D-48477 Hörstel, Deutschland siten, että ostaja lähettää korvausvaatimusta koskevan laitteen tai laiteosan tähän osoitteeseen ilman rahtimaksua ja omalla kuljetusvastuullaan ja liittää oheen OASE-erikoisliikkeen alkuperäisostokuitin, tämän takuuasiakirjan sekä kirjalliset tiedot korvausvaatimusta koskevasta viasta.

Az eredeti használati útmutató fordítása

FIGYELMEZTETÉS

- A jelen készüléket 8 évesnél idősebb gyermekek, valamint csökkent fizikai, érzékszervi vagy mentális képességű, ill. hiányos tapasztalattal és megfelelő tudással rendelkező személyek akkor kezelhetik, ha felügyelet alatt állnak, vagy a készülék biztonságos használata vonatkozásában eligazításban részesültek, és megértették az ebből eredő veszélyeket.
- Gyermekek nem játszhatnak a készülékkel.
- Tisztítást és a felhasználó által végzendő karbantartási munkákat nem végezhetnek olyan gyermekek, akik nem állnak felügyelet alatt.
- A készüléket maximum 30 mA névleges áramerősségű hibaáram-védelemmel kell ellátni.
- Kapcsoljon ki minden készüléket az akváriumban, vagy húzza ki a hálózati csatlakozódugaszt, mielőtt a vízbe nyúl.
- A készüléke nem szabad használni sérült elektromos vezeték vagy sérült burkolat esetén.
- A sérült csatlakozó vezeték nem cserélhető ki. Ártalmatlanítsa hulladékként az eszközt.
- A készüléken való munkavégzés előtt húzza ki a hálózati csatlakozódugaszt.

BIZTONSÁGI ÚTMUTATÁSOK

- Csak akkor csatlakoztassa a készüléket, ha a készülék és az áramellátás elektromos adatai megegyeznek. A készülék adatai a típustáblán, a csomagolás vagy ebben az útmutatóban találhatóak meg.
- A készüléket nem szabad az elektromos vezetéknel fogva hordozni vagy húzni.
- A vezetékeket sérülésektől védetten fektesse le és ügyeljen arra, hogy senki ne eshessen el bennük.
- Csak olyan munkákat végezzen a készüléken, amelyek a jelen útmutatóban ismertetve vannak. Ha az adott probléma nem szüntethető meg, forduljon felhatalmazott ügyfélszolgálati ponthoz vagy kétség esetén a gyártóhoz.
- Soha ne hajtson végre műszaki változtatásokat a készüléken.
- A készülékhez csak eredeti pótalkatrészeket és tartozékokat használjon.
- Óvja a dugós csatlakozókat a nedvességtől.
- A készüléket csak előírászerűen telepített dugaszolóaljzatra csatlakoztassa.

A jelen útmutatóban használt figyelmeztető utasítások

A jelen útmutatóban található figyelmeztetések jelzőszavak segítségével vannak csoportosítva, amelyek jelzik a veszély mértékét.

FIGYELMEZTETÉS

Egy esetlegesen veszélyes helyzetet jelöl, mely elkerülés hiányában halálos, vagy súlyos kimenetelű sérüléssel járhat.

MEGJEGYZÉS

Egy esetlegesen veszélyes helyzetet jelöl, mely elkerülés hiányában anyagi vagy környezeti kárral jár.

A jelen útmutatóban használt utalások

- ☞ A Hivatkozás ábrára, pl. A ábra.
- Ⓜ Hivatkozás egy másik fejzetre.

TERMÉKLEÍRÁS

A StreamMax szivattyú édesvízi és tengeri akváriumokhoz használható áramoltató szivattyú.

Easy Aquarium Control rendszer (EAC)

Ez a termék képes kommunikálni az Easy Aquarium Control-System (EAC) eszközzel. Az EAC kényelmes vezérlési lehetőségeket biztosít okostelefonon vagy tableten keresztül, és magas szintű komfortot és biztonságot nyújt. Az EAC-re és a lehetőségekre vonatkozó információk a következő címen érhetők el: www.oase-livingwater.com/eac-start

Készülékfelépítés és szállítási terjedelem

5 A	StreamMax Premium 2000/4000/5000
1	Áramoltató adapter
2	Szivattyúhajtás
3	Szivattyútartó
4	Mágneses tartó
5	Mágnes
6	4 db gumi csillapító

Rendeltetészerű használat

Az StreamMax Premium 2000/4000/5000 készülék kizárólag a következőképpen használandó:

- Vízkeringés fenntartásához akváriumokhoz.
- Üzemeltetés a műszaki adatok betartása mellett. (→ Műszaki adatok)
- Csatlakozás csak a(z) OASE StreamMax Pump Controller egységhez engedélyezett.
- Csak helyiségekben és magáncélú akvarisztikai célokra használható.
- Üzemeltetés csak vízzel, +4 °C és +35 °C közötti vízhőmérséklet esetén.

Tartozékok

- StreamMax Pump Controller az áramellátáshoz és a(z) StreamMax Premium áramlási profil alapú vezérléshez.
- EAC Aquarium Controller az alkalmazásként legfeljebb öt EAC-képes eszköz vezérléséhez, például StreamMax Pump Controller.

AZ ÁRAMOLTATÓ ADAPTER LESZERELÉSE

Az áramoltató adapter fogja össze a vízáramot. A szivattyú áramoltató adapterrel vagy anélkül is üzemeltethető.

Ez az alábbiak szerint végezhető el:

5 B

1. Fordítsa el kissé az áramoltató adaptert.
2. Húzza le azt a szivattyúházzról.

A SZIVATTYÚ RÖGZÍTÉSE MÁGNESES TARTÓVAL



FIGYELMEZTETÉS

A mágneses tartó erős mágneses mezővel rendelkező mágneset tartalmaz, ami befolyásolhatja a szívritmus-szabályozókat vagy az implantált defibrillátorokat (ICD).

- Az implantátum és a mágnes között legalább 0,2 méter távolságot kell tartani.

Ez az alábbiak szerint végezhető el:

5 C, D

- Forgatva dugja bele a mágneses tartó gumi csillapítóját a szivattyú tartójába, majd dugja rá a mágneses tartót.
- Helyezze rá a mágneses tartót az akvárium tiszta falára, majd kívülről óvatosan helyezze fel a mágneset.
 - Az akváriumfal max. vastagsága a biztos rögzítéshez: 15 mm
 - A szivattyút le lehet húzni a szivattyútartóról.
 - A mágneses tartó leválasztása: Tolja el a mágneset a mágneses tartótól.

A SZIVATTYÚ IRÁNYBA ÁLLÍTÁSA ÉS BEÁLLÍTÁSA

Ez az alábbiak szerint végezhető el:

5 E, F

- Állítsa be a szivattyú helyzetét a javasolt távolságok figyelembevételével.

CSATLAKOZTATÁS



MEGJEGYZÉS

Soha ne kapcsolja össze vagy válassza le terhelés esetén a csatlakozókábel csatlakozódugóját és perseyét. Az érintkezők megsérülhetnek.

- Először feszültségmentesítse a készüléket, majd kezdje el a munkálatokat a készüléken.

5 G

A(z) StreamMax Premium szivattyú a(z) StreamMax Pump Controller egységénél lekapcsolódik. (→ Tartozékok)

- A csatlakozóvezeték 12 V-os dugaszát illesse a P1 vagy P2 aljzatba a(z) StreamMax Pump Controller egységén.
- A szivattyú alkalmazásonkénti vezérléséhez a(z) EAC Aquarium Controller szükséges, ami a(z) StreamMax Pump Controller egységgel áll összeköttetésben. (→ Tartozékok)

KÉSZÜLÉK BE-/KIKAPCSOLÁSA



MEGJEGYZÉS

A szivattyút nem szabad szárazon futtatni. Ellenkező esetben tönkremegy a szivattyú.

- A szivattyút csak elmerítve működtesse.
- ® Használati útmutató StreamMax Pump Controller.

A KÉSZÜLÉK TISZTÍTÁSA/A JÁRÓEGYSÉG KICSERÉLÉSE

A tisztításra vonatkozó ajánlás:

- A készüléket szükség szerint, de legalább évente 2-szer tisztítsa meg.
- A szivattyún különösen a járóegységet és a szivattyúházat tisztítsa meg.

Ez az alábbiak szerint végezhető el:

5 H

- Szerelje szét a szivattyút, és folyó víz alatt tisztítson meg minden alkatrészt kefével.
 - Szükség esetén cserélje ki a járóegységet.
- Fordított sorrendben szerelje össze a szivattyút.

HIBAELHÁRÍTÁS

Hiba	Ok	Megoldás
A készülék nem indul el.	Hiányzik a tápfeszültség.	Csatlakoztassa a csatlakozó vezetékét a(z) StreamMax Pump Controller egységre. A StreamMax Pump Controller bekapcsolása.
	A járóegység megakadt	Készülék tisztítása
Elégtelen vízáramlás Csak felállításkor bemerítve	A szűrőház vagy a járóegység szennyezett.	Készülék tisztítása
	A járóegység elkopott.	Cserélje ki a járóegységet.
	A szivattyúház eltömődött	Készülék tisztítása

MŰSZAKI ADATOK

StreamMax Premium			2000	4000	5000
Névleges feszültség		V AC	12	12	12
Teljesítményfelvétel		W	3,5	6	7,5
Szállítási teljesítmény	Minimum	l/ó	1200	1800	2600
	Maximum	l/ó	2300	4000	5000
A vízáram-kilépőnyílás átmérője		mm	37	47	47
Csatlakozó vezeték hossza		m	3	3	3
Méretek	Hossz	mm	115	135	135
	Szélesség	mm	60	68	68
	Magasság	mm	60	78	78
Súly		kg	0,4	0,6	0,6

A KÉSZÜLÉKEN TALÁLHATÓ JELÖLÉSEK

IP X8	Vízálló 1 m-es mélységig.
	II-es védelmi osztály, biztonságos elektromos leválasztás a hálózatról megerősített vagy dupla szigetelés által
	Beltéri használatra.
	Ne ártalmatlanítsa a normál háztartási hulladékkal együtt.
	Olvassa el és vegye figyelembe a használati útmutatót.

PÓTALKATRÉSZEK

Az OASE eredeti alkatrészeivel a készülék biztonságos marad és továbbra is megbízhatóan működik. Alkatrészrajzokat és alkatrészeket internetes oldalunkon talál.



www.oase-livingwater.com/alkatreszek-ia

KOPÓALKATRÉSZEK

- Járóegység

MEGSEMMISÍTÉS



ÜTMUTATÁS

A készülék elektronikus részegységeket tartalmaz, és nem szabad háztartási hulladékként ártalmatlanítani.

- A kábel levágásával tegye használhatatlanná a készüléket.
- A készülék ártalmatlanításához az erre kijelölt visszavételi helyeket használja.

GARANCIA

Az OASE GmbH az alábbi garanciális feltételeknek megfelelően **36 hónap gyártói garanciát vállal az Ön által megvásárolt OASE készülékekre.** A garanciaidő az OASE szaktereskedésben történő első vásárláskor kezdődik meg. Továbbértékesítés esetén ezért nem kezdődik újra a garanciaidő. Garanciális szolgáltatások által a garanciaidő nem hosszabbodik vagy újul meg. Az Ön vevői jogai, különösen a szavatosságból eredő jogai tovább élnek, és a jelen garancia nem korlátozza azokat.

Garanciális feltételek

Az OASE GmbH garanciát vállal a hibátlan, a rendelkezésnek megfelelő összeállításra és kialakításra, a szakszerű összeszerelésre valamint a rendeltetészerű működőképességre. A garancia szolgáltatás választásunknak megfelelően a díjmentes javításra, ill. cserealkatrészek vagy cserekészülék díjmentes kiszállítására vonatkozik. Amennyiben a szóban forgó típust már nem gyártják, fenntartjuk a jogot, hogy a cserekészüléket a termékválasztékunkból úgy választjuk ki, hogy az típusában legközelebb legyen a reklamáció tárgyát képező készülékhez. Az olyan reklamációk, melynek oka beszerelési és kezelési hibára, valamint ápolás hiányára, pl. nem megfelelő tisztítószer használatára vagy nem megengedett karbantartásra, nem rendeltetészerű használatra, balesetre, leesésre, ütésre, fagyhatásra, a csatlakozó levágására, a kábel megrövidítésére, vízkölerakódásra vagy szakszerűtlen szerelési kísérletek általi sérülésekre vezethető vissza, nem tartoznak a garancia hatálya alá. Itt utalunk a szakszerű használat vonatkozásában a használati utasításra, amely a garancia

részét képezi. A kopóalkatrészekre, mint pl. izzók stb. szintén nem terjed ki a garancia.

A ki- és beszerelésre, ill. átvizsgálásra történő ráfordítások megtérítése, kiesett bevétel és kártérítés ugyanúgy nem tartoznak a garancia körébe, mint bármely más, a gép vagy annak használata által okozott kárból és veszteségből eredő igény.

A garancia csak abban az országban érvényesíthető, melyben a készüléket az OASE szaktereskedőtől megvásárolták. A jelen garancia esetében a németországi jog a mérvadó, az ENSZ nemzetközi kereskedelemre vonatkozó egyezményének (CISG) kizárásával.

A garanciából származó igények csak az OASE GmbH-val, Tecklenburger Straße 161, D-48477 Hörstel, Németország, szemben úgy érvényesíthetők, ha a kifogásolt készüléket vagy a készülék kifogásolt részét bérmentesítve és saját szállítási kockázatra, az OASE szaktereskedés eredeti vásárlási bizonylatának másolatával, ezzel a garancialevéllel, valamint a kifogásolt hiba leírásával együtt elküldi.

Tłumaczenie oryginalnej instrukcji użytkownika

⚠ OSTRZEŻENIE

- Urządzenie może być używane przez dzieci od 8 lat i ponadto przez osoby o ograniczonych fizycznych i umysłowych zdolnościach, albo nie posiadających niezbędnego doświadczenia i wiedzy, gdy będą one pod nadzorem osoby odpowiedzialnej za bezpieczeństwo użytkownika tego urządzenia lub zostaną odpowiednio przez nią poinstruowane i poinformowane o wynikających stąd zagrożeniach.
- Dzieciom zabrania się zabawy z tym urządzeniem.
- Czyszczenie ani czynności serwisowe użytkownika nie mogą być wykonywane przez dzieci bez nadzoru osoby dorosłej.
- Urządzenie musi być zabezpieczone wyłącznikiem różnicowoprądowym, ze znamionowym prądem upływowym wynoszącym maksymalnie 30 mA.
- Przed rozpoczęciem pracy wyłączyć wszystkie urządzenia w akwarium lub wyciągnąć wtyczkę zasilania.
- Nie używać urządzenia, gdy przewody elektryczne lub obudowa są uszkodzone.
- Uszkodzonego przewodu podłączeniowego nie można wymienić. Oddać urządzenie do utylizacji.
- Przed przystąpieniem do wykonywania czynności przy urządzeniu wyciągnąć wtyczkę sieciową.

PRZEPISY BEZPIECZEŃSTWA

- Urządzenie podłączyć tylko wtedy, gdy parametry elektryczne urządzenia i zasilania energią są zgodne. Dane urządzenia znajdują się na tabliczce znamionowej na urządzeniu; na opakowaniu lub w niniejszej instrukcji.
- Nie przenosić ani ciągnąć urządzenia chwytając za przewód elektryczny.
- Przewody należy układać w sposób chroniony przed uszkodzeniami i tak, żeby nie stanowiły niebezpieczeństwa potknięcia się.
- Przy urządzeniu należy wykonywać tylko te prace, które są opisane w niniejszej instrukcji. Jeśli nie da się usunąć problemu we własnym zakresie, to należy zwrócić się do autoryzowanego punktu serwisowego lub w razie wątpliwości do producenta.
- Nie dokonywać żadnych przeróbek technicznych urządzenia.
- Używać tylko oryginalnych części zamiennych i oryginalnego wyposażenia dodatkowego.
- Chronić złącza wtykowe przed wilgocią.
- Urządzenie podłączyć tylko do prawidłowo zainstalowanego gniazdka.

Ostrzeżenia w niniejszej instrukcji

Ostrzeżenia w niniejszej instrukcji są klasyfikowane przez hasła ostrzegawcze, które określają wielkość zagrożenia.

**OSTRZEŻENIE**

Oznacza możliwą niebezpieczną sytuację, w wyniku której może dojść do śmiertelnych lub ciężkich obrażeń, gdy nie zostanie uniknięta.

**WSKAZÓWKA**

Oznacza możliwą niebezpieczną sytuację, w wyniku której mogą wystąpić szkody środowisku naturalnym albo straty materialne, gdy nie zostanie uniknięta.

Odnośniki w niniejszej instrukcji

- Ⓜ A Odnośnik do rysunku, np. rysunek A.
- Ⓜ Odnośnik do innego rozdziału.

OPIS PRODUKTU

Pompa StreamMax jest pompą cyrkulacyjną do akwariów morskich i słodkowodnych.

System Easy Aquarium Control (EAC)

Ten produkt może nawiązać komunikację z Easy Aquarium Control-System (EAC). EAC oferuje wygodne możliwości sterowania smartfonem lub tabletem, zapewniając przy tym wysoki komfort obsługi i bezpieczeństwo działania. Informacje dotyczące EAC i możliwości zastosowania podano pod: www.oase-livingwater.com/eac-start

Budowa urządzenia i zakres dostawy

5 A	StreamMax Premium 2000/4000/5000
1	Adapter przepływu
2	Napęd pompy
3	Uchwyt pompy
4	Oprawka magnetyczna
5	Magnes
6	4 × bufory gumowe

Zastosowanie zgodne z przeznaczeniem

StreamMax Premium 2000/4000/5000 wyłącznie używać w następujący sposób:

- Do podtrzymywania cyrkulacji wody w akwarium.
- Eksploatacja w warunkach zgodnych z danymi technicznymi. (→ Dane techniczne)
- Podłączenie jest dozwolone tylko do OASE StreamMax Pump Controller.
- Użytkować tylko w prywatnych pomieszczeniach w zakresie akwarystyki.
- Eksploatacja tylko przy temperaturze wody w zakresie od +4 °C do +35 °C.

Akcesoria

- StreamMax Pump Controller do zasilania prądowego i sterowania profilami przepływu StreamMax Premium.
- EAC Aquarium Controller do sterowania maksymalnie pięcioma urządzeniami przystosowanymi do współpracy z EAC za pomocą aplikacji App, przykładowo StreamMax Pump Controller.

DEMONTAŻ ADAPTERU PRZEPIYU

Adapter przepływu służy do skoncentrowania strumienia. Pompę można użytkować z adapterem przepływu albo bez niego.

Należy postępować w sposób następujący:

5 B

1. Przekręcić nieco adapter przepływu.
2. Ściągnąć z obudowy pompy.

PRZYMOCOWANIE POMPY Z UCHWYTEM MAGNETYCZNYM



OSTRZEŻENIE

Uchwyt magnetyczny posiada magnes wytwarzający silne pole magnetyczne, które może negatywnie wpłynąć na stymulatory pracy serca lub implantowane defibrylatory (ICD).

- Zachować odstęp co najmniej 0,2 m pomiędzy implantem a magnesem.

Należy postępować w sposób następujący:

5 C, D

- Podkładki gumowe z uchwytem magnetycznym ruchem obrotowym włożyć do oprawki pompy, potem nałożyć uchwyt magnetyczny.
- Uchwyt magnetyczny ustawić przy czystej ścianie akwarium i ostrożnie przyłożyć magnes z zewnątrz.
 - Maksymalna grubość ścianki akwarium zapewniająca dobre zamocowanie: 15 mm.
 - Pompę można ściągnąć z uchwytu pompy.
 - Rozłączenie uchwytu magnetycznego: Przesunąć magnes uchwytu na bok.

WYRÓWNIANIE USTAWIENIA I WYREGULOWANIE POMPY

Należy postępować w sposób następujący:

5 E, F

- Wyrównać ustawienie pompy z uwzględnieniem zalecanych odstępów.

PODŁĄCZENIE



WSKAZÓWKA

Wtyczek i gniazdek kabli podłączeniowych nigdy nie łączyć lub rozłączać pod obciążeniem. Styki mogą bowiem ulec uszkodzeniu.

- Najpierw odłączyć urządzenie od zasilania napięciem, potem przystąpić do prac przy urządzeniu.

5 G

Pompa StreamMax Premium jest podłączona do StreamMax Pump Controller. (→ Akcesoria)

- Wtyczkę 12 V przewodu podłączeniowego włożyć do gniazdka P1 lub P2 na StreamMax Pump Controller.
- Do sterowania pompą poprzez aplikację App konieczny jest EAC Aquarium Controller, który jest połączony z StreamMax Pump Controller. (→ Akcesoria)

WŁĄCZANIE/WYŁĄCZANIE URZĄDZENIA



WSKAZÓWKA

Pompa nie może pracować na sucho. W przeciwnym razie pompa ulegnie zniszczeniu.

- Pompę użytkować wyłącznie w sposób zanurzony w wodzie.
- ® Instrukcja użytkowania StreamMax Pump Controller.

CZYSZCZENIE URZĄDZENIA / WYMIANA ZESPOŁU WIRNIKA

Zalecenia dotyczące czyszczenia:

- Urządzenie czyścić w razie potrzeby, ale co najmniej 2 razy w roku.
- Szczególnie starannie wyczyścić obudowę filtra pompy oraz zespół wirnika.

Należy postępować w sposób następujący:

5 H

- Rozłożyć pompę i wszystkie części umyć pod bieżącą wodą z użyciem szczotki.
 - W razie potrzeby wymienić zespół wirnika.
- Pompę zmontować w odwrotnej kolejności.







USUWANIE USTEREK

Usterka	Przyczyna	Środki zaradcze
Urządzenie nie włącza się	Brak napięcia zasilania	Przewód podłączeniowy połączyć z StreamMax Pump Controller Włączyć StreamMax Pump Controller
	Zespół wirnika zablokowany	Czyszczenie urządzenia
Niewystarczający przepływ wody Tylko przy ustawieniu zanurzonej	Zabrudzona obudowa pompy lub zespół wirnika	Czyszczenie urządzenia
	Zużyty zespół wirnika	Wymiana zespołu wirnika
	Zatkana obudowa pompy	Czyszczenie urządzenia

DANE TECHNICZNE

StreamMax Premium			2000	4000	5000
Napięcie znamionowe		V AC	12	12	12
Pobór mocy		W	3,5	6	7,5
Wydajność pompowania	Minimalna	l/h	1200	1800	2600
	Maksymalna	l/h	2300	4000	5000
Średnica wylotu wypływu		mm	37	47	47
Długość kabla przyłączeniowego		m	3	3	3
Wymiary	Długość	mm	115	135	135
	Szerokość	mm	60	68	68
	Wysokość	mm	60	78	78
Masa		kg	0,4	0,6	0,6

SYMBOLE NA URZĄDZENIU

IP X8 	Wodoszczelny do 1 m głębokości.
	Klasa ochrony II, bezpieczne elektryczne odseparowanie od sieci poprzez wzmocnioną lub podwójną izolację
	Używać w zamkniętych pomieszczeniach
	Nie wyrzucać produktu do śmieci domowych
 	Przeczytać i przestrzegać instrukcji użytkowania

CZĘŚCI ZAMIENNE

Dzięki oryginalnym częściom zamiennym OASE urządzenie pozostaje bezpieczne i będzie nadal niezawodnie działać.

Rysunki i wykazy części zamiennych znajdują się na naszej stronie internetowej.



www.oase-livingwater.com/czescizamienne-ia

CZĘŚCI ULEGAJĄCE ŻUŻYCIU

- Jednostka wirnikowa

USUWANIE ODPADÓW



WSKAZÓWKA

Urządzenia zawiera podzespoły elektroniczne i nie wolno go wyrzucać do pojemnika na odpady komunalne.

- Urządzenie uczynić nienadającym się do użytku poprzez odcięcie kabla zasilającego.
- Urządzenie należy oddać do utylizacji poprzez przewidziany do tego system zwrotów.

GWARANCJA

Firma OASE GmbH udziela na zakupione przez Państwa urządzenie OASE gwarancji producenta, zgodnie z wymienionymi poniżej warunkami gwarancyjnymi na okres **36 miesięcy**. Okres gwarancji rozpoczyna się z chwilą pierwszego zakupu urządzenia u przedstawiciela firmy OASE. W przypadku późniejszego odsprzedania towaru okres gwarancji nie zaczyna obowiązywać od nowa. Okres gwarancji nie ulega przedłużeniu ani ponowieniu w wyniku usług gwarancyjnych. Prawa kupującego określone obowiązującymi przepisami, a w szczególności z tytułu rękojmi, pozostają zachowane i nie są w żaden sposób ograniczone niniejszą gwarancją.

Warunki gwarancji

Firma OASE GmbH udziela gwarancji na poprawną, zgodną z przeznaczeniem konstrukcję i jakość wykonania, fachowy montaż i prawidłową funkcjonalność urządzenia. Usługa gwarancyjna jest ograniczona w zależności od decyzji naszej firmy do bezpłatnej naprawy, bądź bezpłatnej dostawy części zamiennych lub urządzenia zamiennego. Jeśli określony typ urządzenia nie będzie już produkowany, zastrzegamy sobie - w zależności od decyzji naszej firmy - dostarczenie z naszego asortymentu urządzenia zamiennego, które będzie w możliwie największym stopniu zbliżone do uszkodzonego urządzenia. Reklamacje, które wynikają z błędów w montażu i obsłudze oraz nieprawidłowej konserwacji - przykładowo zastosowanie nieodpowiednich środków do czyszczenia lub zaniedbanie konserwacji - oraz użytkowania niezgodnego z przeznaczeniem, uszkodzenia w wyniku wypadku, uderzenia,

wypadku, działania mrozu, odcięcia wtyczki, skrócenia kabla, odkładania się kamienia i nieprawidłowych prób naprawy nie podlegają ochronie gwarancyjnej. W odniesieniu do prawidłowego użytkowania zwracamy uwagę na przestrzeganie zaleceń instrukcji obsługi, która jest częścią gwarancji. Części ulegające zużyciu, jak np. akcesoria świetlne, nie są objęte gwarancją.

Gwarancja nie obejmuje zwrotu kosztów demontażu i montażu bądź kontroli urządzenia, ewentualnej utraty przychodów lub innych odszkodowań oraz roszczeń za szkody i straty jakiegokolwiek rodzaju, które zostały spowodowane przez urządzenie lub jego użytkowanie. Gwarancja dotyczy tylko kraju, w którym urządzenie zostało zakupione u sprzedawcy firmy OASE. W przypadku niniejszej gwarancji obowiązuje prawo niemieckie z wyłączeniem Konwencji Narodów Zjednoczonych o umowach międzynarodowej sprzedaży towarów (CISG)

Roszczenia z tytułu gwarancji mogą być kierowane tylko do firmy OASE GmbH, Tecklenburger Straße 161, D-48477 Hörstel, Niemcy. Użytkownik musi przesłać przesyłką opłaconą i na własne ryzyko transportowe reklamowane urządzenie lub część urządzenia wraz z oryginalnym dowodem zakupu od sprzedawcy firmy OASE, kartą gwarancyjną oraz pisemną informacją na temat usterki będącej przedmiotem reklamacji.

Překlad originálu Návodu k použití.

VAROVÁNÍ

- Tento přístroj nesmí být používán dětmi do 8 let a kromě toho i osobami se sníženými fyzickými, senzorickými nebo mentálními schopnostmi nebo nedostatkem zkušeností a vědomostí, pokud nejsou pod dohledem nebo nebyly poučeny o bezpečném používání přístroje a mohou z tohoto důvodu vzniknout nebezpečí.
- Děti si nesmí s přístrojem hrát.
- Čištění a užitelská údržba nesmí být prováděna dětmi bez dozoru.
- Přístroj musí být zajištěn pomocí ochranného zařízení chybného proudu s jmenovitým poruchovým proudem maximálně 30 mA.
- Než dáte ruce do vody, vypněte v akváriu všechna zařízení, nebo vytáhněte síťovou zástrčku.
- Přístroj nesmíte používat, pokud jsou poškozené elektrické vodiče nebo kryty.
- Poškozený přívodní kabel nelze vyměnit. Přístroj zlikvidujte.
- Před zahájením prací na zařízení odpojte elektrickou zástrčku.

BEZPEČNOSTNÍ POKYNY

- Přístroj zapojte pouze tehdy, shodují-li se elektrické údaje přístroje s údaji elektrického napájení. Údaje o přístroji se nachází na typovém štítku přístroje, na obalu nebo v tomto návodu.
- Nepřeházejte přístroj za elektrické vodiče ani jej za ně netahejte.
- Vodiče instalujte tak, aby byly chráněné před poškozením a pamatujte, že o ně nesmí nikdo zakopnout.
- Provádějte na přístroji pouze takové práce, které jsou popsány v tomto návodu. Pokud nelze problémy odstranit, kontaktujte autorizovaný zákaznický servis nebo v případě pochybností výrobce.
- Nikdy neprovádějte technické změny na zařízení.
- Používejte pro přístroj pouze originální náhradní díly a příslušenství.
- Chraňte konektorové spoje před vlhkostí.
- Připojujte přístroj pouze ke správně instalované zásuvce.

Výstražná upozornění v tomto návodu

Varovné pokyny v tomto návodu jsou klasifikovány pomocí signálních slov, které označují míru nebezpečí.

VAROVÁNÍ

Označuje potenciálně nebezpečnou situaci, která, pokud se jí nevyhnete, může mít za následek smrt nebo vážná zranění.

UPOZORNĚNÍ

Označuje potenciálně nebezpečnou situaci, která, pokud se jí nevyhnete, může způsobit poškození majetku nebo poškození životního prostředí.

Upozornění v tomto návodu

- ☞ A Odkaz na jeden z obrázků., např. obrázek A.
- ® Odkaz k jiné kapitole.

POPIS VÝROBKU

Čerpadlo StreamMax je průtokové čerpadlo pro sladkovodní a slaná akvária.

Systém Easy Aquarium Control (EAC)

Tento výrobek může komunikovat s Easy Aquarium Control-System (EAC). EAC nabízí komfortní možnosti ovládní prostřednictvím smartphonu nebo tabletu a zaručuje vysoký komfort a bezpečnost. Informace o EAC a možnosti jsou uvedeny na stránkách: www.oase-livingwater.com/eac-start

Montáž přístroje a rozsah dodávky

5 A	StreamMax Premium 2000/4000/5000
1	Průtokový adaptér
2	Pohon čerpadla
3	Držák čerpadla
4	Magnetický držák
5	Magnet
6	4 × gumová zarážka

Použití v souladu s určeným účelem

StreamMax Premium 2000/4000/5000 používat výhradně, jak uvedeno níže:

- Pro zachování cirkulace vody v akváriu.
- Provoz při dodržení technických údajů. (→ Technické údaje)
- Připojení je povoleno pouze k OASE StreamMax Pump Controller.
- Používejte pouze v místnostech a pro akvaristické účely.
- Provoz pouze s vodou při teplotě vody +4 °C ... +35 °C.

Příslušenství

- StreamMax Pump Controller pro napájení a řízení profilů proudění StreamMax Premium.
- EAC Aquarium Controller pro řízení až pěti přístrojů podporujících systém EAC prostřednictvím aplikace, například StreamMax Pump Controller.

DEMONTÁŽ PRŮTOKOVÉHO ADAPTÉRU

S průtokovým adaptérem se spojí průtok. Čerpadlo lze provozovat s průtokovým adaptérem nebo bez něj.

Postupujte následovně:

5 B

1. Průtokovým adaptérem mírně otáčejte.
2. Stáhněte z tělesa čerpadla.

PŘIPEVNĚTE ČERPADLO POMOCÍ MAGNETICKÉHO DRŽÁKU



VAROVÁNÍ

Magnetický držák obsahuje magnet se silným magnetickým polem, které může ovlivnit kardiostimulátory nebo implantované defibrilátory (ICD).

- Dodržujte vzdálenost nejméně 0,2 m mezi implantátem a magnetem.

Postupujte následovně:

5 C, D

- Otáčivým pohybem vložte do držáku čerpadla gumovou zarážku magnetického držáku, pak magnetický držák připevněte.
- Umístěte magnetický držák na čistou stěnu akvária a opatrně umístěte magnet na vnější stranu.
 - Max. tloušťka stěny akvária pro bezpečné uchycení: 15 mm.
 - Čerpadlo lze z držáku čerpadla stáhnout.
 - Povolení magnetického držáku: Odsuňte magnet z magnetického držáku.

VYROVNÁNÍ A NASTAVENÍ ČERPADLA

Postupujte následovně:

5 E, F

- Vyrovnajte čerpadlo s ohledem na doporučené vzdálenosti.

PŘIPOJENÍ



UPOZORNĚNÍ

Nikdy nepřipojujete nebo neodpojujete konektory a zdířky připojovacích kabelů pod zatížením. Kontakty se mohou poškodit.

- Nejprve přístroj odpojte z elektrické sítě. Teprve pak můžete začít s prováděním prací na přístroji.

5 G

Čerpadlo StreamMax Premium je připojeno k StreamMax Pump Controller. (→ Příslušenství)

- Zastrčte dutou zástrčku 12 V přípojného vedení do zdířky P1 nebo P2 na StreamMax Pump Controller.
- Pro ovládní čerpadla prostřednictvím aplikace je nutný EAC Aquarium Controller, který je spojený s StreamMax Pump Controller. (→ Příslušenství)

ZAPNUTÍ/VYPNUTÍ PŘÍSTROJE



UPOZORNĚNÍ

Čerpadlo nesmí běžet nasucho. Jinak dojde ke zničení čerpadla.

- Čerpadlo provozujte pouze ponořené.
- © Návod k použití StreamMax Pump Controller.

ČIŠTĚNÍ PŘÍSTROJE/VÝMĚNA ROTOROVÉ JEDNOTKY

Doporučení k čištění:

- Přístroj čistěte podle potřeby, minimálně však 2x ročně.
- Vyčistěte obzvláště jednotku oběžného kola a těleso čerpadla.

Postupujte následovně:

5 H

- Demontujte čerpadlo a vyčistěte všechny části kartáčem pod tekoucí vodou.
 - V případě potřeby vyměňte rotorovou jednotku.
- Montáž čerpadla proveďte v opačném pořadí.





ODSTRAŇOVÁNÍ PORUCH

Porucha	Příčina	Náprava
Přístroj se nerozběhne	Chybí napájecí napětí	Spojte přípojné vedení s StreamMax Pump Controller Zapnutí StreamMax Pump Controller
	Rotor je zablokovaný	Vyčistit přístroj
Nedostatečný proud vody Ponořit pouze při instalaci	Kryt čerpadla nebo rotor je znečištěný	Vyčistit přístroj
	Rotor je opotřebovaný	Výměna rotoru
	Ucpané těleso čerpadla	Vyčistit přístroj

TECHNICKÉ ÚDAJE

StreamMax Premium			2000	4000	5000
Jmenovité napětí		V AC	12	12	12
Příkon		W	3,5	6	7,5
Přepravní výkon	Minimálně	l/h	1200	1800	2600
	Maximálně	l/h	2300	4000	5000
Průměr výstupného proudu		mm	37	47	47
Délka přípojného vedení		m	3	3	3
Rozměry	Délka	mm	115	135	135
	Šířka	mm	60	68	68
	Výška	mm	60	78	78
Hmotnost		kg	0,4	0,6	0,6

SYMBOLY NA PŘÍSTROJI

IP X8 	Vodotěsný do hloubky 1 m.
	Třída ochrany II, bezpečná elektrická ochrana před sítí zesílenou nebo dvojitou izolací.
	Používejte uvnitř
	Nevyhazujte do normálního domovního odpadu
	Přečtěte si návod k použití a řiďte se jím

NÁHRADNÍ DÍLY

S originálními díly OASE zůstane zařízení bezpečné a bude nadále spolehlivě fungovat.

Výkresy náhradních dílů a náhradní díly naleznete na naší internetové stránce.



www.oase-livingwater.com/nahradnidily-ia

SÚČASTI PODLIEHAJÚCE OPOTREBENIU

- Rotor

LIKVIDACE



UPOZORNĚNÍ

Toto zařízení obsahuje elektrické součástky a nesmí být likvidováno společně s komunálním odpadem!

- Znemožněte další použitelnost přístroje odříznutím kabelů.
- Likvidujte přístroj prostřednictvím příslušného recyklačního systému.

ZÁRUKA

OASE GmbH poskytuje na tento přístroj OASE, který jste si pořídili, záruku výrobce podle následujících záručních podmínek po dobu **36 měsíců**. Záruční lhůta začíná běžet prvním zakoupením u odborného prodejce OASE. V případě dalšího prodeje nezačíná záruční lhůta běžet znovu. V případě opravy v době záruky se záruční doba neprodlužuje ani nezačíná běžet znovu. Vaše zákonná práva kupujícího zejména z ručení za kvalitu zboží trvají nadále a nejsou touto zárukou omezena.

Záruční podmínky

OASE GmbH ručí za vlastnosti a zpracování podle účelu výrobku, odbornou a bezchybnou montáž a řádnou funkčnost. Záruční servis podle naší volby se vztahuje na bezplatnou opravu nebo bezplatné dodání náhradních dílů nebo náhradního zařízení. Pokud by se už příslušný model nevyroběl, vyhrazuje si právo dodat podle vlastního uvážení náhradní zařízení z našeho sortimentu, který je reklamovanému modelu co nejpodobnější. Na závady, jejichž příčinou jsou chyby při montáži a obsluze, nedostatečná péče, použití nevhodných čisticích prostředků nebo zanedbaná údržba, jiné než předpokládané použití, poškození z důvodu nehody, pádu, nárazu, vystavení mrazu, odříznutí zástrčky, zkrácení kabelu, usazování vodního kamene nebo neodborné pokusy o opravu, se záruka nevztahuje. Proto odkazujeme na odborné používání dle návodu k použití, který je nedílnou součástí záruky. Záruka se nevztahuje na díly podléhající opotřebení, jako jsou např. osvětlovací prostředky atd.

Ze záruky jsou vyloučeny nároky na úhradu výdajů na demontáž a montáž a kontrolu, požadavky na úhradu ušlého zisku a odškodnění, stejně jako další nároky za jakékoliv škody a ztráty způsobené zařízením nebo jeho používáním.

Záruka platí jen v té zemi, kde bylo zařízení zakoupeno u odborného prodejce OASE. Pro tuto záruku platí německé právo s vyloučením dohody OSN o smlouvách v mezinárodním obchodě a koupi zboží (CISG).

Požadavky vycházející ze záruky lze uplatňovat pouze vůči OASE GmbH, Tecklenburger Straße 161, D-48477 Hörstel, Německo tak, že nám bezplatně a na vlastní dopravní riziko zašlete reklamovaný přístroj nebo jeho část s originálním potvrzením o prodeji distributorem OASE, tímto záručním listem jakož i písemným uvedením reklamované vady.

Preklad originálu Návodu na použitie

VÝSTRAHA

- Tento prístroj môžu používať deti staršie ako 8 rokov a osoby so zníženými fyzickými, zmyslovými alebo mentálnymi schopnosťami alebo s nedostatočnými skúsenosťami a znalosťami, keď sú pod dohľadom alebo boli poučené o bezpečnom používaní prístroja a pochopili nebezpečenstvá, ktoré z toho vyplývajú.
- Deti sa s prístrojom nesmú hrať.
- Deti nesmú vykonávať čistenie a používateľskú údržbu.
- Prístroj musí byť zabezpečený ochranným zariadením proti chybnému prúdu s menovitým chybným prúdom, ktorý nie je väčší než 30 mA.
- Skôr ako siahnete do vody, vypnite všetky prístroje v akváriu alebo vytiahnite zástrčku.
- Nepoužívajte zariadenie, ak sú elektrické prípojky alebo kryty poškodené.
- Poškodené pripojovacie vedenia sa nedajú nahradiť. Zlikvidujte prístroj.
- Pred prácou s prístrojom vytiahnite sieťovú zástrčku zo zásuvky.

BEZPEČNOSTNÉ POKYNY

- Prístroj pripájajte iba vtedy, ak sa zhodujú elektrické údaje prístroja a jeho napájania. Údaje o prístroji sa nachádzajú na typovom štítku prístroja, na obale alebo v tomto návode na obsluhu.
- Prístroj neneste a neťahajte za elektrické vedenie.
- Vedenia uložte tak, aby boli chránené pred poškodeniami a dbajte na to, aby o ne nemohol nikto zakopnúť.
- Na prístroji vykonávajte iba činnosti, ktoré sú opísané v tomto návode. Ak nie je možné problémy odstrániť, kontaktujte autorizované miesto zákaznickeho servisu alebo v prípade pochybností výrobcu.
- Nikdy nevykonávajte technické zmeny na prístroji.
- Používajte pre prístroj len originálne náhradné diely a príslušenstvo.
- Zástrčkové spoje chráňte pred vlhkosťou.
- Pripojte prístroj len na zásuvku inštalovanú podľa predpisov.

Informácie o nebezpečenstve v tomto návode

Výstražné pokyny v tomto návode sú klasifikované signálnymi slovami, ktoré indikujú mieru ohrozenia.

VÝSTRAHA

Označuje možnú nebezpečnú situáciu, ktorá môže mať za následok smrť alebo ťažké poranenia, pokiaľ jej nezabráňte.

UPOZORNENIE

Označuje možnú nebezpečnú situáciu, ktorá môže mať za následok vecné škody alebo škody na životnom prostredí, pokiaľ jej nezabráňte.

Odkazy v tomto návode

- 5 A Odkaz na obrázok, napr. obrázok A.
- Ⓢ Odkaz na inú kapitolu.

POPIS VÝROBKU

Čerpadlo StreamMax je prúdové čerpadlo určené pre akváriá so sladkou a slanou vodou.

Easy Aquarium Control System (EAC)

Tento výrobok dokáže komunikovať s Easy Aquarium Control-System (EAC). EAC ponúka pohodlné možnosti ovládania cez smartfón alebo tablet a zaručuje vysoký komfort a bezpečnosť. Informácie o EAC a možnostiach nájdete na: www.oase-living-water.com/eqc-start

Zloženie prístroja a rozsah dodávky

5 A	StreamMax Premium 2000/4000/5000
1	Adaptér prúdenia
2	Pohon čerpadla
3	Držiak čerpadla
4	Magnetický držiak
5	Magnet
6	4 × gumový doraz

Použitie v súlade s určeným účelom

StreamMax Premium 2000/4000/5000 používajte výlučne nasledujúcim spôsobom:

- Na zachovanie cirkulácie v akváriu.
- Prevádzka pri dodržaní technických údajov. (→ Technické údaje)
- Prípojenie je povolené len na OASE StreamMax Pump Controller.
- Používajte len v priestoroch a na súkromné akvaristické účely.
- Prevádzka iba s vodou pri teplote vody +4 °C ... +35 °C.

Príslušenstvo

- StreamMax Pump Controller na napájanie prúdom a riadenie StreamMax Premium profilov prúdenia.
- EAC Aquarium Controller na riadenie max. piatich prístrojov vyhovujúcich značke EAC na jednu aplikáciu, napríklad StreamMax Pump Controller.

DEMONTÁŽ ADAPTÉRA PRÚDENIA

Pomocou adaptéra prúdenia sa usmerňuje prúdenie. Čerpadlo je možné prevádzkovať s adaptérom prúdenia alebo bez neho.

Postupujte nasledovne:

5 B

1. Pootočte adaptér prúdenia.
2. Vyberte z telesa čerpadla.

UPEVNENIE ČERPADLA S MAGNETICKÝM DRŽIAKOM



VÝSTRAHA

Magnetický držiak obsahuje magnet so silným magnetickým poľom, ktoré môže negatívne ovplyvniť kardiostimulátory alebo implantované defibrilátory (ICD).

- Dodržte vzdialenosť minimálne 0,2 m medzi implantátom a magnetom.

Postupujte nasledovne:

5 C, D

- Gumový doraz magnetického držadla zasuňte otáčavým pohybom do držiaka čerpadla, potom nasuňte magnetický držiak.
- Magnetický držiak umiestnite na čistú stenu akvária a magnety opatrne osadte zvonka.
 - Max. hrúbka steny akvária pre bezpečné upevnenie: 15 mm.
 - Čerpadlo je možné vybrať z držiaka čerpadla.
 - Uvoľnite magnetický držiak: Odstráňte magnety z magnetického držiaka.

VYROVNANIE A NASTAVENIE ČERPADLA

Postupujte nasledovne:

5 E, F

- Čerpadlo vyrovnajte pri dodržaní odporúčaných vzdialeností.

PRÍPOJENIE



UPOZORNENIE

Konektory a objímky spojovacích káblov nikdy nespájajte alebo neodpájajte pod napätím. Kontakty môžu byť poškodené.

- Najprv odpojte zariadenie od prívodu napätia, až potom začnite s prácami na zariadení.

5 G

Čerpadlo StreamMax Premium sa pripojí na StreamMax Pump Controller. (→ Príslušenstvo)

- 12 V zástrčka prípojného vedenia sa zasunie do zdievky P1 alebo P2 na StreamMax Pump Controller.
- Na riadenie čerpadla na jednu aplikáciu treba EAC Aquarium Controller, ktorý sa spojí s StreamMax Pump Controller. (→ Príslušenstvo)

ZAPNUTIE/VYPNUTIE PRÍSTROJA



UPOZORNENIE

Čerpadlo nesmie bežať nasucho. V opačnom prípade sa čerpadlo zničí.

- Čerpadlo prevádzkujte iba ponorené.
- © Návod na použitie StreamMax Pump Controller.

ČISTENIE PRÍSTROJA/VÝMENA OBEŽNEJ JEDNOTKY

Odporúčanie pre čistenie:

- Prístroj čistite podľa potreby, ale minimálne 2-krát ročne.
- Na čerpadle vyčistite predovšetkým obežnú jednotku a teleso čerpadla.

Postupujte nasledovne:

5 H

- Čerpadlo demontujte a všetky diely očistite kefou pod tečúcou vodou.
 - V prípade potreby vymeňte obežnú jednotku.
- Čerpadlo zmontujte v opačnom poradí.

ODSTRÁŇTE PORUCHU

Porucha	Príčina	Náprava
Prístroj sa neuvedie do činnosti	Chýba napájacie napätie	Prípojte prípojné vedenie k StreamMax Pump Controller Zapnite StreamMax Pump Controller.
	Obežná jednotka blokována	Vyčistenie prístroja
Nedostatočný tok vody Ponorené iba pri osadení	Teleso čerpadla alebo obežná jednotka znečistené	Vyčistenie prístroja
	Obežná jednotka opotrebovaná	Vymeňte obežnú jednotku
	Teleso čerpadla je upchaté	Vyčistenie prístroja

TECHNICKÉ ÚDAJE

StreamMax Premium			2000	4000	5000
Menovité napätie		V AC	12	12	12
Príkon		W	3,5	6	7,5
Dopravný výkon	Minimálne	l/h	1200	1800	2600
	Maximálne	l/h	2300	4000	5000
Priemer výpustu prúdenia		mm	37	47	47
Dĺžka prípojného vedenia		m	3	3	3
Rozmery	Dĺžka	mm	115	135	135
	Šírka	mm	60	68	68
	Výška	mm	60	78	78
Hmotnosť		kg	0,4	0,6	0,6

SYMBOLY NA PRÍSTROJI

IP X8 	Vodotesný do hĺbky 1 m.
	Trieda ochrany II, bezpečné elektrické oddelenie od siete vďaka zosilnenej alebo dvojitej izolácii
	Určené na použitie v interiéroch
	Nelikvidujte s bežným domovým odpadom
	Prečítajte si a dodržiavajte návod na použitie

NÁHRADNÉ DIELY

S originálnymi dielmi od firmy OASE zostane prístroj bezpečný a bude aj naďalej spoľahlivo fungovať.

Výkresy náhradných dielov a náhradné diely možno nájsť na našich internetových stránkach.



www.oase-livingwater.com/spareparts-international-ia

SÚČASTI PODLIEHAJÚCE OPOTREBENIU

- Obežná jednotka

LIKVIDÁCIA



UPOZORNENIE

Tento prístroj obsahuje elektronické súčiastky a nesmie sa likvidovať ako domový odpad.

- Prístroj znefunkčíte prerezaním kábla.
- Prístroj zlikvidujte prostredníctvom príslušného systému spätného odberu.

ZÁRUKA

Spol. OASE GmbH poskytuje na vami zakúpené zariadenie OASE záruku výrobcu v rámci nasledujúcich podmienok záruky v trvaní **36 mesiacov**. Plynutie záruky začína prvým nákupom u špecializovaného predajcu výrobkov OASE. Pri ďalšom predaji preto nezačína záruka plynúť nanovo. Záručnou opravou sa doba záruky nepredlžuje, ani nezačína plynúť nanovo. Vaše zákonné práva ako zákazníka, najmä záruka, naďalej trvajú a nebudú touto zárukou obmedzené.

Záručné podmienky

Spol. OASE GmbH poskytuje záruku za bezchybný stav, kvalitu a spracovanie zodpovedajúce účelu, za odbornú montáž a správnu funkčnosť. Záruka sa podľa našej voľby vzťahuje na bezplatnú opravu, príp. na bezplatné dodanie náhradných dielov alebo náhradného zariadenia. Ak by sa príslušný typ už viac nevyrábala, vyhradzujeme si právo, podľa nášho výberu dodať náhradné zariadenie z nášho sortimentu, čo najviac podobné danému typu. Nároky, vzniknuté z dôvodu chybnnej montáže a obsluhy ako aj z nedostatočnej údržby, napríklad použitia nevhodných čistiacich prostriedkov alebo zanedbanej údržby, použitia, ktoré nie je v súlade s určením výrobku, poškodenia v dôsledku nehody, pádu, nárazu, vystaveniu mrazu, odrezania konektora, skrátene kábla, usadenín vápna alebo neodborných pokusov o opravu, sú zo záruky vylúčené. Preto ohľadne odborného používania poukazujeme na návod na použitie, ktorý je súčasťou záruky. Na opotrebovateľné diely ako napr. osvetľovacie prostriedky sa záruka nevzťahuje.

Zo záruky sú taktiež vylúčené náklady na demontáž a montáž, preskúšanie, požiadavky náhrady usleho

zisku a škôd ako aj pokračujúce nároky za škody a straty hocakého druhu, spôsobené zariadením alebo jeho použitím.

Záruka platí len pre krajinu, v ktorej bolo zariadenie zakúpené u odborného predajcu OASE. Na túto záruku sa vzťahuje nemecké právo s vylúčením dohody OSN o zmluvách o medzinárodnom predaji výrobkov (CISG).

Nároky, vyplývajúce zo záruky, voči spol. OASE GmbH, Tecklenburger Straße 161, D-48477 Hörstel, Nemecko si uplatníte tak, že nám na vlastné náklady a riziko poškodenia počas prepravy, pošlete predmetné zariadenie alebo jeho časť, spolu s kópiou originálneho dokladu o kúpe od odborného predajcu spol. OASE, s týmto záručným listom ako aj s písomným uvedením predmetnej chyby.

Prevod originalnih navodil za uporabo

OPOZORILO

- To napravo lahko uporabljajo otroci, stari 8 let in več, ter osebe z zmanjšanimi telesnimi, zaznavnimi ali psihičnimi sposobnostmi ali osebe s pomanjkanjem izkušenj in znanja, če so pri tem pod nadzorom ali so bile seznanjene z varno uporabo naprave in razumejo posledične nevarnosti.
- Otroci se ne smejo igrati z napravo.
- Čiščenja in uporabniškega vzdrževanja ne smejo izvajati otroci, ki so brez nadzora.
- Napravo morate zavarovati z varovalno napravo za okvarni tok z odmero okvarnega toka maksimalno 30 mA.
- Preden sežete v vodo, izklopite vse naprave v akvariju ali pa izvlcite omrežni vtič.
- Naprave ne uporabljajte, če so električni kabli ali ohišje poškodovani.
- Okvarjene priključne napeljave ni mogoče zamenjati. Odvrzite napravo med odpadke.
- Pred deli na napravi izvlcite omrežni vtič.

VARNOSTNA NAVODILA

- Napravo smete priključiti samo, če se električni podatki naprave ujemajo s podatki električnega napajanja. Podatke o napravi najdete na tipski tablici na napravi, na embalaži ali v teh navodilih.
- Naprave med nošenjem ne držite ali vlecite za električni kabel.
- Vode polagajte tako, da so zaščiteni pred poškodbami, hkrati pa pazite, da nihče ne more pasti čez njih.
- Na napravi opravljajte samo tista dela, ki so opisana v teh navodilih. Če težav ni mogoče odpraviti, se obrnite na pooblaščen servisno službo ali v primeru dvoma na proizvajalca.
- Na napravi ni dovoljeno izvajati tehničnih sprememb.
- Za napravo uporabljajte samo originalne nadomestne dele in pribor.
- Vtično povezavo zaščitite pred vlago.
- Napravo je dovoljeno priključiti le v instalirano vtičnico, ki je v skladu s predpisi.

Opozorila v teh navodilih

Opozorila v teh navodilih so razvrščena s signalnimi besedami, ki prikazujejo stopnjo nevarnosti.

OPOZORILO

Označuje morebitno neposredno nevarno situacijo, ki ima za posledico lahko smrt ali težko telesno poškodbo, če ni preprečena.

NASVET

Označuje morebitno neposredno nevarno situacijo, ki ima za posledico lahko materialno škodo ali okoljsko škodo, če ni preprečena.

Reference v teh navodilih

- ⌘ A Sklic na eno sliko, npr. sliko A.
- Ⓢ Sklic na neko drugo poglavje.

OPIS IZDELKA

Črpalka StreamMax je pretočna črpalka za akvarije s sladko in slano vodo.

Sistem Easy Aquarium Control (EAC)

Ta izdelek lahko komunicira s Easy Aquarium Control System (EAC). Sistem EAC ponuja udobne možnosti krmiljenja prek pametnega telefona ali tabličnega računalnika ter zagotavlja visoko stopnjo udobja in varnosti. Informacije o EAC in možnostih najdete na spletnem mestu: www.oase-livingwater.com/eac-start

Sestavni deli naprave in obseg dobave

Š A	StreamMax Premium 2000/4000/5000
1	Adapter za pretok
2	Pogon črpalke
3	Držalo črpalke
4	Magnetno držalo
5	Magnet
6	4 × gumijasti blažilnik

Pravilna uporaba

Napravo StreamMax Premium 2000/4000/5000 uporabljajte samo tako, kot je navedeno:

- Za ohranjanje kroženja vode v akvariju.
- Obratovanje ob upoštevanju tehničnih podatkov. (→ Tehnični podatki)
- Dovoljena je samo priključitev na OASE StreamMax Pump Controller.
- Uporabljajte samo v zaprtih prostorih ter v zasebne namene.
- Delovanje samo z vodo je možno pri temperaturi vode od +4 °C do +35 °C.

Oprema

- StreamMax Pump Controller za napajanje in krmiljenje pretočnih profilov StreamMax Premium.
- EAC Aquarium Controller za krmiljenje do petih naprav z EAC prek aplikacije, na primer StreamMax Pump Controller.

DEMONTAŽA ADAPTERJA ZA PRETOK

Z adapterjem za pretok je sklenjen pretok. Črpalka lahko deluje z ali brez adapterja za pretok.

Postopek je naslednji:

5 B

1. Nekoliko zavrtite adapter za pretok.
2. Snemite ga z ohišja črpalke.

PRITRDITEV ČRPALKE Z MAGNETNIM DRŽALOM



OPOZORILO

Magnetno držalo vsebuje magnete, ki ustvarjajo močno magnetno polje, to pa lahko vpliva na srčne spodbujevalnike ali vsajane defibrilatorje (ICD).

- Razmik med vložkom in magnetom mora biti vsaj 0,2 m.

Postopek je naslednji:

5 C, D

- Vtaknite gumijaste blažilnike magnetnega držala z vrtenjem v držalo črpalke, nato pa natakните magnetno držalo.
- Pozicionirajte magnetno držalo na čisto steno akvarija in od zunaj previdno namestite magnet.
 - Maks. debelina stene akvarija za varno pritrditev: 15 mm.
 - Črpalko lahko snamete z držala.
 - Sprostite magnetno držalo: Potisnite magnet stran od magnetnega držala.

NARAVNANJE IN NASTAVITEV ČRPALKE

Postopek je naslednji:

5 E, F

- Poravnajte črpalko v skladu s priporočenimi razdaljami.

PRIKLJUČITEV



NASVET

Vtiče in šobe povezovalnih kablov nikoli ne povežite ali ločujte pod obremenitvijo. Pride lahko do poškodb kontaktov.

- Najprej napravo preklonite v stanje brez napetosti, potem pa začnite z deli na napravi.

5 G

Črpalka StreamMax Premium je priključena na StreamMax Pump Controller. (→ Oprema)

- Koaksialni vtič 12 V priključnega kabla priključite v vtičnico P1 ali P2 na StreamMax Pump Controller.
- Za krmiljenje črpalke prek aplikacije je potreben EAC Aquarium Controller, ki je povezan z StreamMax Pump Controller. (→ Oprema)

VKLOP/IZKLOP NAPRAVE



NASVET

Črpalka ne sme delovati na suho. V nasprotnem primeru se lahko okvari.

- Napravo uporabljajte samo, ko je potopljena.
- ® navodila za uporabo StreamMax Pump Controller.

ČIŠČENJE NAPRAVE/ZAMENJAVA TEKALNE ENOTE

Priporočilo za čiščenje:

- Napravo čistite po potrebi, vendar vsaj 2-krat letno.
- Na črpalki očistite predvsem tekalno enoto in ohišje črpalke.

Postopek je naslednji:

5 H

- Razstavite črpalko ter s krtačko očistite vse dele pod tekočo vodo.
 - Po potrebi zamenjajte tekalno enoto.
- Sestavite črpalko v obratnem vrstnem redu.







ODPRAVLJANJE MOTENJ

Motnja	Vzrok	Ukrep
Naprava ne deluje	Ni napajalne napetosti	Priključno napeljavo povežite z StreamMax Pump Controller
		Vklopite StreamMax Pump Controller.
Nezadosten vodni tok Potopljena samo ob postavitvi	Tekalna enota je blokirana	Očistiti napravo
	Ohišje črpalke ali tekalna enota sta umazana	Očistiti napravo
	Tekalna enota je obrabljena	Zamenjava tekalne enote
	Ohišje črpalke zamašeno	Očistiti napravo

TEHNIČNI PODATKI

StreamMax Premium			2000	4000	5000
Naznačena napetost		V AC	12	12	12
Nazivna moč		W	3,5	6	7,5
Črpalna zmogljivost	Najmanj	l/h	1200	1800	2600
	Največ	l/h	2300	4000	5000
Premer pretočne izstopne odprtine		mm	37	47	47
Dolgi priključni vod		m	3	3	3
Dimenzije	Dolžina	mm	115	135	135
	Širina	mm	60	68	68
	Višina	mm	60	78	78
Teža		kg	0,4	0,6	0,6

SIMBOLI NA NAPRAVI

IP X8 	Ne prepušča vode do globlinen 1 m.
	Zaščitni razred II, ojačana ali podvojena izolacija omogoča varen odklop z omrežja.
	Uporaba v notranjih prostorih
	Ne vrzite med običajne gospodinske odpadke
 	Preberite in upoštevajte navodila za uporabo

NADOMESTNI DELI

Z uporabo originalnih delov podjetja OASE je naprava še naprej varna in brezhibno deluje. Risbe nadomestnih delov in nadomestne dele najdete na naši spletni strani.



www.oase-livingwater.com/spareparts-internationalia

DELI, KI SE OBRABIJO

- Tekalna enota

ODLAGANJE ODPADKOV



OPOMBA

Ta naprava vsebuje elektronske sestavne dele in je ni dovoljeno odlagati med gospodinjske odpadke.

- Napravo naredite neuporabno tako, da odrežete kable.
- Napravo odložite med odpadke prek v ta namen predvidenega sistema za recikliranje.

GARANCIJA

OASE GmbH za od proizvajalca pridobljene naprave OASE prevzema proizvajalčevo garancijo v skladu z naslednjimi garancijskimi pogoji v trajanju **36 mesecev**. Garancija začne veljati oz. trajati z dnem nakupa pri prodajalcu OASE. Pri preprodaji naprave se garancijska doba ne obnovi. Z izvedbo garancijskih storitev se čas trajanja garancije ne podaljša in ne obnovi. Vaše zakonske pravice kot kupcu, zlasti iz garancije, še naprej obstajajo in s to garancijo niso omejene.

Garancijski pogoji

OASE GmbH jamči neoporečno, namenu primerno kakovost in predelavo, strokovno montažo in primerno tehnično uporabnost. Garancijska storitev se nanaša na brezplačna popravila po naši izbiri oz. brezplačno dostavo nadomestnih delov ali nadomestno napravo. Če se zadevni tip ne proizvaja več, si pridržujemo pravico do dostave nadomestne naprave iz naše ponudbe po lastnem izboru, ki je čim bolj podobna reklamiranemu tipu. Reklamacij zaradi napake pri vgradnji in uporabi in tudi zaradi pomanjkljive nege, npr. zaradi uporabe neustreznih sredstev za čiščenje ali izpuščenega vzdrževanja, nepravilne uporabe, poškodb zaradi nesreče, padca, udarca, pozebe, odrezanega vtiča, skrajšanja kabla, usedlin apnenca ali nestrokovnega poskusa popravila ta garancija ne krije. Glede tega opozarjamo na strokovno uporabo v navodilih za uporabo, ki so sestavni del garancije. Potrošni material, kot so svetlobna telesa ipd., ni predmet te garancije.

Povračilo stroškov za demontažo in montažo, kontrolo, zahteve po izgubljenem dobičku in nadomestilu

škode so prav tako izključeni iz garancije, kot tudi nadaljnje pravice za kakršno koli škodo in izgubo, povzročeno z napravo ali z njeno uporabo.

Garancija velja samo za državo, v kateri je bila naprava kupljena pri prodajalcu izdelkov OASE. Za to garancijo velja nemško pravo z izključitvijo sporazuma Združenih narodov o pogodbah o mednarodnih prodaji blaga (CISG).

Garancijske zahteve poslati franko in na lastno odgovornost v zvezi s transportom na: OASE GmbH, Tec-Klenburger Straße 161, D-48477 Hörstel, Nemčija, in sicer skupaj z reklamirano napravo ali reklamiranim delom naprave, s kopijo originalnega potrdila o nakupu pri pooblaščenem prodajalcu OASE, garancijskim listom in s pisnim opisom napake.

Prijevod originalnih uputa za uporabu

UPOZORENJE

- Djeca od 8 i više godina i osobe sa smanjenim tjelesnim, osjetilnim ili mentalnim mogućnostima te s ograničenim iskustvom i znanjem ovaj uređaj smiju upotrebljavati samo uz nadzor ili ako su upućene u njegovu sigurnu uporabu i razumiju opasnosti koje iz nje proizlaze.
- Djeca se ne smiju igrati s uređajem.
- Djeca ne smiju obavljati radove čišćenja i korisničkog održavanja uređaja bez nadzora.
- Uređaj mora biti zaštićen sklopkom na diferencijalnu (preostalu) struju s nazivnom diferencijalnom strujom od maksimalno 30 mA.
- Isključite sve uređaje u akvariju ili izvucite mrežni utikač prije nego ruke stavljate u vodu.
- Nemojte se koristiti uređajem ako su oštećeni električni vodovi ili kućište.
- Oštećen priključni vod ne može se zamijeniti. Uklonite uređaj
- Prije radova na uređaju izvucite strujni utikač.

SIGURNOSNE NAPOMENE

- Uređaj priključite samo ako se električni podaci uređaja podudaraju s podacima za napajanje. Podaci uređaja nalaze se na označnoj pločici na uređaju, na pakiranju ili u ovim uputama.
- Uređaj nemojte nositi ili povlačiti na električnim vodovima.
- Vodove položite tako da se ne mogu oštetiti i pripazite da nitko preko njih ne može pasti.
- Na uređaju izvodite samo zahvate opisane u ovim uputama. Ako probleme ne možete sami otkloniti, obratite se ovlaštenoj servisnoj službi ili – ako ste u nedoumici – samom proizvođaču.
- Nemojte nikada provoditi nikakve izmjene na uređaju.
- Za uređaj upotrebljavajte samo originalne rezervne dijelove i pribor.
- Zaštitite utične spojeve od vlage.
- Uređaj priključite samo na propisno montiranu utičnicu.

Upozorenja u ovim uputama

Upozorenja navedena u ovim uputama kategorizirana su prema signalnim riječima kojima se ukazuje na stupanj ugroze.

UPOZORENJE

Ukazuje na moguću opasnu situaciju koja, ako se ne izbjegne, može rezultirati smrću ili teškim ozljedama.

NAPOMENA

Ukazuje na moguću opasnu situaciju koja, ako se ne izbjegne, može rezultirati oštećenjem imovine ili onečišćenjem okoliša.

Poveznice u ovim uputama

- 5 A Referenca na sliku, primjerice sliku A.
- Ⓜ Referenca na neko drugo poglavlje.

OPIS PROIZVODA

Pumpa StreamMax je protočna pumpa za akvarije za slatkom i morskom vodom.

Sustav Easy Aquarium Control (EAC)

Ovaj proizvod može komunicirati s Easy Aquarium Control-System (EAC). EAC nudi mogućnosti praktičnog upravljanja s pomoću pametnog telefona ili tableta i jamči visok stupanj praktičnosti i sigurnosti. Informacije o sustavu EAC i mogućnostima pogledajte na: www.oase-livingwater.com/eac-start

Sastav uređaja i opseg isporuke

5 A	StreamMax Premium 2000/4000/5000
1	Protočni adapter
2	Pogon pumpe
3	Nosač pumpe
4	Magnetni držač
5	Magnet
6	4 × gumeni odbojnik

Namjensko korištenje

StreamMax Premium 2000/4000/5000 rabite samo na sljedeći način:

- Za održavanje optoka vode u akvariju.
- Rad uz pridržavanje tehničkih podataka. (→ Tehnički podatci)
- Priključak je dozvoljen samo na OASE StreamMax Pump Controller.
- Rabite samo u prostorijama i za privatne akvarističke svrhe.
- Rad samo s vodom pri temperaturi od +4 °C do +35 °C.

Dodatna oprema

- StreamMax Pump Controller za opskrbu strujom i upravljanje StreamMax Premium profilima strujanja.
- EAC Aquarium Controller za upravljanje sa do pet uređaja kompatibilnih s EAC preko aplikacije na primjer StreamMax Pump Controller.

SKIDANJE PROTOČNOG ADAPTERA

Protočnim adapterom povezuje se protok. Pumpa se može koristiti sa ili bez protočnog adaptera.

Postupite na sljedeći način:

5 B

1. Lagano okrenite protočni adapter.
2. Skinite s kućišta pumpe.

PRIČVRŠĆIVANJE PUMPE MAGNETNIM NOSAČIMA



UPOZORENJE

Magnetski nosač sadržava magnete s jakim magnetskim poljem koje može utjecati na srčane elektrostimulatore ili implantirane defibrilatore (ICD-e).

- Udaljenost između implantata i magneta mora biti najmanje 0,2 m.

Postupite na sljedeći način:

5 C, D

- Gumeni odbojnik magnetnog držača zakretanjem utaknite u držač pumpe pa zatim natakните magnetni držač.
- Magnetni nosač postavite na čistu stjenku akvarija i pažljivo postavite magnet s vanjske strane.
 - Maks. debljina stjenke akvarija za sigurno pričvršćivanje: 15 mm.
 - Pumpa se može ukloniti iz držača pumpe.
 - Otpuštanje magnetnog nosača: Odmaknite magnete od magnetnog nosača.

NAMJEŠTANJE I PODEŠAVANJE PUMPE

Postupite na sljedeći način:

5 E, F

- Poravnajte pumpu prema preporučenim udaljenostima.

PRIKLJUČIVANJE



NAPOMENA

Utikač i utičnice kabela za povezivanje nikada nemojte spajati ili odvajati pod opterećenjem. Kontakti se mogu oštetiti.

- Uređaj staviti u beznaponsko stanje prije nego što započnete s radovima na uređaju.

5 G

Pumpa se StreamMax Premium priključuje na StreamMax Pump Controller. (→ Dodatna oprema)

- 12-V šuplji utikač priključnog voda utaknuti u utičnicu P1 ili P2 na StreamMax Pump Controller.
- Za upravljanje pumpom preko aplikacije potreban je EAC Aquarium Controller koji je povezan s StreamMax Pump Controller. (→ Dodatna oprema)

UKLJUČIVANJE / ISKLJUČIVANJE UREĐAJA



NAPOMENA

Pumpa ne smije raditi na suho. U suprotnom će se pumpa uništiti.

- Rabite pumpu samo uronjenu.
- ® Upute za uporabu StreamMax Pump Controller.

ČIŠĆENJE UREĐAJA / ZAMJENA RADNE JEDINICE

Preporuka za čišćenje:

- Uređaj čistite po potrebi, ali najmanje dvaput godišnje.
- Na crpki temeljito očistite rotor i filtersko kućište crpke.

Postupite na sljedeći način:

5 H

- Rastavite pumpu i sve dijelove očistite četkom pod tekućom vodom.
 - Po potrebi zamijenite pogonsku jedinicu.
- Pumpu sastavite obrnutim redoslijedom.

OTKLANJANJE NEISPRAVNOSTI

Smetnje	Uzrok	Rješenje
Uređaj se ne pokreće	Ne postoji opskrbeni napon	Priključite priključni vod s StreamMax Pump Controller Uključiti StreamMax Pump Controller.
	Rotor je blokiran	Uređaj očistiti
Protok vode nije dovoljan Uronjeno samo pri postavljanju	Onečišćeno kućište pumpe ili rotor	Uređaj očistiti
	Rotor je pohaban	Zamijenite rotor
	Začepljeno kućište pumpe	Uređaj očistiti

TEHNIČKI PODATCI

StreamMax Premium			2000	4000	5000
Nazivni napon		V AC	12	12	12
Ulazna snaga		W	3,5	6	7,5
Protočni kapacitet	Minimalno	l/h	1200	1800	2600
	Maksimalno	l/h	2300	4000	5000
Promjer protočnog izlaza		mm	37	47	47
Duljina električnog kabela		m	3	3	3
Dimenzije	Duljina	mm	115	135	135
	Širina	mm	60	68	68
	Visina	mm	60	78	78
Masa		kg	0,4	0,6	0,6

SIMBOLI NA UREĐAJU

IP X8	Ne propušta vodu do 1 m dubine.
	Klasa zaštite II, sigurno električno odvajanje od mreže zahvaljujući pojačanoj ili dvostrukoj izolaciji
	Upotrebjavajte u unutarnjem prostoru.
	Ne bacajte u običan kućanski otpad.
	Pročitajte i pridržavajte se priručnika za uporabu

PRIČUVNI DIJELOVI

Pri upotrebi originalnih dijelova društva OASE uređaj ostaje siguran i nastavlja raditi pouzdano. Nacrte rezervnih dijelova i rezervne dijelove možete pronaći na našoj internetskoj stranici.



www.oase-livingwater.com/spareparts-internationalia

POTROŠNI DIJELOVI

- Radna jedinica

ZBRINJAVANJE



NAPOMENA

Ovaj uređaj sadržava elektroničke komponente i ne smije se odložiti u kućanski otpad.

- Onesposobite uređaj odsijecanjem kabela.
- Odložite uređaj u otpad putem predviđenog sustava prikupljanja otpada.

JAMSTVO

OASE GmbH preuzima za ovaj OASE-uređaj koji ste kupili proizvođačko jamstvo u skladu sa sljedećim jamstvenim uvjetima od **36 mjeseca**. Jamstveni rok počinje datumom prve kupnje kod specijaliziranog trgovca proizvoda tvrtke OASE. Stoga kod preprodaje jamstveni rok ne počinje teći iznova. Korištenjem jamstva jamstveni se rok ne produžuje niti obnavlja. Vaša zakonska prava kao kupca, naročito ona iz jamstva, traju nadalje i neće biti ograničena ovim jamstvom.

Jamstveni uvjeti

OASE GmbH pruža jamstvo za besprijekorna i namjenska svojstva te obradbu, stručno sastavljanje i propisnu funkcionalnost. Jamstvo se po našem izboru odnosi na besplatan popravak odn. besplatnu dostavu rezervnih dijelova ili zamjenskog uređaja. Ako se dotični tip više ne proizvodi, zadržavamo pravo isporuke po vlastitom izboru zamjenskog uređaja iz svoga asortimana koji je prigovorenom tipu što bliži. Jamstvo ne obuhvaća prigovore čiji se izvoci svode na greške pri ugradnji i rukovanju, kao i na nedovoljno održavanje npr. korištenje neprikladnih sredstava za čišćenje ili neodržavanje, nenamjensku upotrebu, oštećenja uzrokovana nezgodama, padom, udarom, djelovanje mraza, odsjecanje utikača, skraćenje kabela, taloženje kamenca ili nestručne pokušaje popravka. U tom smislu s obzirom na stručnu upotrebu upućujemo na upute za upotrebu koje su sastavni dio jamstva. Potrošni dijelovi, npr. žaruljice itd. nisu sastavni dio jamstva.

Jamstvo ne obuhvaća ni povrat izdataka za izgradnju i ugradnju, provjeru, potraživanja za izgubljenim

dobitkom i naknadom štete, kao ni zahtjeve koji dalje proizlaze iz šteta i gubitaka, svejedno koje vrste, a uzrokovao ih je uređaj ili njegova upotreba.

Jamstvo važi samo u zemljama u kojima je uređaj kupljen kod specijaliziranog trgovca tvrtke OASE. Za ovo jamstvo važi njemački zakon uz isključenje Konvencije Ujedinjenih naroda o ugovorima za međunarodnu prodaju robe (CISG).

Zahtjevi iz jamstva mogu se podnijeti samo tvrtki OASE GmbH, Tecklenburger Straße 161, D-48477 Hörstel, Njemačka, i to samo tako da nam pošaljete uređaj ili dio uređaja na koji imate prigovor, bez troškova prijevoza i na vlastiti prijevozni rizik, prilažući kopiju izvornog računa našeg specijaliziranog trgovca, ovu jamstvenu ispravu i pisanu izjavu o kvaru na koji se prigovor odnosi.

Traducerea instrucțiunilor de utilizare originale

⚠ AVERTIZARE

- Acest aparat poate fi folosit de către copii începând cu 8 ani și peste, precum și persoane cu deficiențe psihice, senzoriale sau abilități mentale, ori cu experiență redusă și cu cunoștințe reduse, dacă sunt supravegheate sau au fost instruite în ceea ce privește utilizarea sigură a aparatului și au înțeles pericolele rezultate.
- Copiii nu au voie să se joace cu aparatul.
- Este interzisă curățarea și întreținerea curentă de către copii fără supraveghere.
- Aparatul trebuie să dispună de un sistem de protecție împotriva curenților vagabonzi cu o eroare de calcul a curentului de maxim 30 mA.
- Opriți sau scoateți din priză toate aparatele din acvariu înainte de a introduce mâna în apă.
- Nu utilizați aparatul în cazul în care cablurile electrice sau carcasa sunt deteriorate.
- Cablurile de alimentare nu pot fi înlocuite. În cazul unui cablu deteriorat, aparatul trebuie reciclat.
- Înainte de a lucra la aparat scoateți fișa de alimentare din priză.

INDICAȚII DE SECURITATE

- Conectați aparatul numai dacă datele electrice ale aparatului coincid cu cele ale instalației de alimentare cu curent. Datele aparatului sunt menționate pe plăcuța cu date tehnice de pe aparat, de pe ambalaj sau din prezentele instrucțiuni.
- Nu purtați sau nu trageți aparatul prin prindere de cablul electric.
- Pozați cablurile protejate împotriva deteriorărilor și aveți grijă ca nimeni să nu cadă peste acestea.
- Efectuați la aparat numai lucrările care sunt descrise în aceste instrucțiuni. În cazul în care problemele nu pot fi soluționate, adresați-vă unui punct de service autorizat sau, în caz de incertitudine, producătorului.
- Nu efectuați niciodată modificări tehnice asupra aparatului.
- Utilizați pentru acest aparat numai piese de schimb și accesorii originale.
- Protejați conectorii împotriva umidității.
- Conectați aparatul numai la o priză instalată în conformitate cu prescripțiile.

Indicații de avertizare din prezentele instrucțiuni

Indicațiile de avertizare din acest manual sunt clasificate prin cuvinte semnal care afișează gradul de pericolozitate.

**AVERTIZARE**

Indică un pericol iminent, care se poate solda cu moartea sau accidentarea gravă, dacă este evitat.

**INDICAȚIE**

Indică un pericol iminent, care se poate solda cu daune materiale sau daune aduse mediului, dacă nu este evitat.

Referințe din prezentele instrucțiuni

- 5 A Referințe la o figură, de. ex. figura A.
- Ⓢ Referințe la un alt capitol.

DESCRIEREA PRODUSULUI

Pompa StreamMax este o pompă de flux pentru acvarii cu apă dulce și sărată.

Easy Aquarium Control-System (EAC)

Acest produs poate comunica cu Easy Aquarium Control-System (EAC). EAC oferă posibilități de comandă confortabile prin smartphone sau tabletă și garantează confort ridicat și siguranță. Puteți consulta informații referitoare la EAC și opțiuni la adresa: www.oase-livingwater.com/eac-start

Structura aparatului și conținutul livrării

5 A	StreamMax Premium 2000/4000/5000
1	Adaptor pentru flux
2	Mecanism de antrenare pompă
3	Support pompă
4	Support magnetic
5	Magnet
6	4 × tampon din cauciuc

Utilizarea în conformitate cu destinația

Utilizați StreamMax Premium 2000/4000/5000 exclusiv după cum urmează:

- Pentru menținerea circulației apei într-un acvariu.
- Operarea cu respectarea datelor tehnice. (→ Date tehnice)
- Conectarea este permisă doar la OASE StreamMax Pump Controller.
- Utilizați numai în încăperi și în scopuri acvaristice private.
- Funcționare numai cu apă la o temperatură a apei de +4 °C ... +35 °C.

Accesorii

- StreamMax Pump Controller pentru alimentarea cu energie electrică și comanda profilurilor de curent electric StreamMax Premium.
- EAC Aquarium Controller pentru comanda prin aplicație a până la cinci dispozitive compatibile EAC, de exemplu StreamMax Pump Controller.

DEMONTAREA ADAPTORULUI PENTRU FLUX

Fluxul este unit cu ajutorul adaptorului pentru flux. Pompa poate fi operată cu sau fără adaptor pentru flux.

Procedați după cum urmează:

5 B

1. Rotiți puțin adaptorul pentru flux.
2. Îndepărtați-l prin tragere din carcasa pompei.

FIXAREA POMPEI CU AJUTORUL SUPORTULUI MAGNETIC



AVERTIZARE

Support magnetic conține un magnet cu un câmp magnetic intens, care poate influența stimulatorul cardiac sau defibrilatoarele (ICD) implantate.

- Păstrați o distanță de cel puțin 0,2 m între implant și magnet.

Procedați după cum urmează:

5 C, D

- Inseșiți tamponul din cauciuc al suportului magnetic cu o mișcare de rotație în suportul pompei, apoi introduceți suportul magnetic.
- Poziționați suportul magnetic la peretele curat al acvariumului și așezați cu grijă magnetul din exterior.
 - Densitate max. a peretelui acvariumului pentru o fixare sigură: 15 mm.
 - Pompa se poate îndepărta prin tragere de la suportul pompei.
 - Desprindeți suportul magnetic: împingeți la o parte magnetul de la suportul magnetic.

ALINIAREA ȘI REGLAREA POMPEI

Procedați după cum urmează:

5 E, F

- Aliniați pompa ținând cont de distanțele recomandate.

RACORDAREA



INDICAȚIE

Nu conectați sau deconectați niciodată sub sarcină ștecherul și bușele cablurilor de conectare. Contactele pot fi deteriorate.

- Mai întâi comutați dispozitivul fără tensiune, apoi începeți lucrările.

5 G

Pompa StreamMax Premium este conectată la StreamMax Pump Controller. (→ Accesorii)

- Introduceți ștecherul coaxial de 12 V al cablului de conectare în conectorul P1 sau P2 al StreamMax Pump Controller.
- Pentru comanda pompei prin aplicație este necesar EAC Aquarium Controller, care se conectează la StreamMax Pump Controller. (→ Accesorii)

PORNIREA/OPRIREA APARATULUI



INDICAȚIE

Nu este permisă funcționarea uscată a pompei. În caz contrar, pompa se distruge.

- Exploatați pompa numai în stare imersată.
- ® Instrucțiuni de utilizare StreamMax Pump Controller

CURĂȚAREA APARATULUI/ÎNLOCUIREA UNITĂȚII DE FUNCȚIONARE

Recomandare pentru curățare:

- Curățați aparatul în funcție de necesitate, însă cel puțin de 2 ori pe an.
- La pompă, curățați în special unitatea funcțională și carcasa pompei.

Procedați după cum urmează:

5 H

- Dezasamblați pompa și curățați toate piesele sub jet de apă de la robinet cu o perie.
 - Înlocuiți unitatea de funcționare atunci când este necesar.
- Asamblați pompa în ordine inversă.





RESETAREA DEFECTIUNII

Defecțiune	Cauză	Remediere
Aparatul nu funcționează	Tensiunea de alimentare lipsește	Realizați conexiunea dintre conectorul de racord și StreamMax Pump Controller Porniți StreamMax Pump Controller
	Unitate de funcționare blocată	Curățați aparatul
Flux de apă insuficient Scufundat numai la amplasare	Carcasă pompă sau unitate de funcționare murdară	Curățați aparatul
	Unitate de funcționare uzată	Înlocuire unitate de funcționare
	Carcasa pompei înfundată	Curățați aparatul

DATE TEHNICE

StreamMax Premium			2000	4000	5000
Tensiunea măsurată		V c.a.	12	12	12
Putere consumată		W	3,5	6	7,5
Debit de pompare	Minim	l/h	1200	1800	2600
	Maxim	l/h	23000	4000	5000
Diametru gură de evacuare		mm	37	47	47
Lungime cablu conexiune		m	3	3	3
Dimensiuni	Lungime	mm	115	135	135
	Lățimea	mm	60	68	68
	Înălțimea	mm	60	78	78
Masa		kg	0,4	0,6	0,6

SIMBOLURILE DE PE APARAT

IP X8 	Etanș la apă, până la o adâncime de 1 m.
	Clasă de protecție II, separare electrică de la rețea în condiții de siguranță prin izolare consolidată sau dublă
	Utilizați în interior
	A nu se elimina împreună cu deșeurile menajere normale
	Citiți și respectați instrucțiunile de utilizare

PIESE DE SCHIMB

Cu piese originale de la OASE, aparatul se păstrează în stare sigură și funcționează în continuare ireproșabil. Desene pentru piesele de schimb și piese de schimb găsiți pe pagina noastră de internet.



www.oase-livingwater.com/spareparts-internationalia

CONSUMABILE

- Unitate de funcționare

ÎNDEPĂRTAREA DEȘEURILOR



INDICAȚIE

Acest aparat conține componente electronice și nu poate fi reciclat sub formă de deșeu menajer.

- Faceți inutilizabil aparatul prin secționarea cablurilor.
- Reciclați aparatul prin intermediul sistemului de recuperare prevăzut.

GARANȚIE

OASE GmbH oferă pentru acest aparat cumpărat de dvs. o garanție de **36 luni în conformitate cu condițiile de garanție de mai jos**. Termenul de garanție începe de la prima cumpărare de la dealerul specializat OASE. În acest sens, în cazul unei revânzări, termenul de garanție nu începe să decurgă din nou. Serviciile efectuate în cadrul garanției nu determină prelungirea perioadei de garanție sau curgerea acestei perioade de la început. Drepturile dvs. legale de cumpărător, îndeosebi cele rezultate din asumarea răspunderii, rămân valabile în continuare și nu sunt afectate de această garanție.

Condiții privind garanția

OASE GmbH garantează natura și execuția ireproșabilă conform destinației finale a produsului, un montaj profesionist și o funcționalitate conform reglementărilor în vigoare. Garanția se referă, la alegerea noastră, la efectuarea reparațiilor gratuite, la livrarea gratuită de piese de rezervă sau la înlocuirea aparatului cu unul nou. Dacă tipul aparatului nu mai este în fabricație, ne rezervăm dreptul de a alege din gama noastră de produse un alt aparat care să fie cât mai aproape de tipul aparatului înlocuit. Reclamațiile care au drept cauză greșeli de montaj sau de exploatare, precum și lipsa măsurilor de îngrijire, utilizarea unor agenți de curățare necorespunzători sau lipsa măsurilor de întreținere, utilizarea necorespunzătoare, daune cauzate de accidente, cădere, lovire, acțiunea înghețului, tăierea ștecherului, scurtarea cablului, depuneri de calcar sau încercări de reparații efectuate de persoane

necalificate nu fac obiectul garanției. În ceea ce privește utilizarea corespunzătoare a aparatului, vă recomandăm să consultați instrucțiunile de utilizare ale acestuia, care conținute parte integrantă a garanției. Părțile supuse uzurii cum sunt spre ex. becurile nu fac obiectul garanției.

Restituirea cheltuielilor pentru demontare și montare, verificare, pretențiile privind pierderi de profit și despăgubiri, sunt de asemeni excluse din garanție, precum și orice alte pretenții referitoare la daune și pierderi de orice natură datorate aparatului sau utilizării lui.

Garanția este valabilă numai pentru țara în care aparatul a fost cumpărat de la un dealer specializat OASE. Garanția este valabilă în cadrul legislației germane, excluzând convenția Națiunilor Unite referitoare la contractele internaționale privind achiziționarea mărfurilor (GISG).

Pentru a fi valabile, cererile de garanție trebuie adreseate numai OASE GmbH, Tecklenburger Straße 161, D-48477 Hörstel, Germania, iar aparatul sau componentele în garanție trebuie expediate pe adresa noastră pe cheltuiala și riscul dvs., însoțite de o copie a actului original de cumpărare de la dealerul specializat OASE, de acest certificat de garanție precum și de prezentarea în scris a defectiunii constatate.

Превод на оригиналното упътване за употреба

ПРЕДУПРЕЖДЕНИЕ

- Този уред може да се използва от деца от 8-годишна възраст и нагоре, както и от хора с намалени физически, сензорни или умствени възможности или такива, които нямат опит и познания, само ако са наблюдавани или инструктирани за безопасната употреба и разбират произтичащите от това опасности.
- Децата не играят с уреда.
- Почистването и поддръжката не трябва да се извършват от деца без надзор.
- Уредът трябва да е обезопасен със защитно съоръжение за ток на утечка с номинален ток на утечка от максимум 30 mA.
- Преди да пипате във водата, изключете всички уреди в аквариума или издърпайте щепсела от контакта.
- Не използвайте уреда, ако електрическите проводници или корпусът са повредени.
- Повреденият свързващ проводник не подлежи на смяна. Изхвърлете уреда.
- Преди работа по уреда извадете щепсела от контакта.

УКАЗАНИЯ ЗА БЕЗОПАСНОСТ

- Свържете уреда само ако електрическите данни на уреда и електрозахранването съвпадат. Данните за уреда се намират върху заводската табела на корпуса му, върху опаковката или в настоящото ръководство.
- Не използвайте електрическия проводник за пренасяне на уреда и не го дърпайте.
- Полагайте проводниците по начин, който ги предпазва от увреждания и не позволява спъване в тях.
- Извършвайте само работи по уреда, които са описани в това ръководство. Ако проблемите не могат да бъдат отстранени, обърнете се към упълномощен филиал на клиентската служба, а при съмнения – към производителя.
- Не извършвайте технически промени по уреда.
- За уреда използвайте само оригинални резервни части и приспособления от окомплектовката.
- Пазете щепселните съединения от навлизане на влага.
- Свързвайте уреда само към монтиран според изискванията контакт.

Предупреждения в това ръководство

Предупредителните указания в това ръководство са класифицирани със сигнални думи, които показват степента на опасността.

ПРЕДУПРЕЖДЕНИЕ

Символът указва потенциална пряка опасност, която, ако не бъде избегната, може да доведе до смърт или сериозно нараняване.

УКАЗАНИЕ

Символът указва потенциална пряка опасност, която, ако не бъде избегната, може да доведе до увреждане на имущество или екологични щети.

Препратки в това ръководство

- 5 A Препратка към фигура, напр. фигура A.
- ® Препратка към друга глава.

ОПИСАНИЕ НА ПРОДУКТА

Помпата StreamMax е поточна помпа за сладководни и соленоводни аквариуми.

Easy Aquarium Control-System (EAC)

Този продукт може да комуникира с Easy Aquarium Control-System (EAC). EAC предлага удобни възможности за управление чрез смартфон или таблет и гарантира голямо удобство и сигурност. Информация за EAC и възможностите можете да намерите на: www.oase-livingwater.com/eac-start

Устройство на уреда и съдържание на опаковката

Б	А	StreamMax Premium 2000/4000/5000
1		Адаптер за потока
2		Задвижване на помпата
3		Държач на помпата
4		Магнитен държач
5		Магнит
6		4 x Буфер

Употреба по предназначение

StreamMax Premium 2000/4000/5000 да се използва само както следва:

- За поддържане на циркулацията на водата в аквариум.
- Експлоатация при спазване на техническите данни. (→ Технически данни)
- Връзката е разрешена само към OASE StreamMax Pump Controller.
- Използвайте само на закрито и за лични аквариуми.
- Експлоатация само с вода при температура на водата от +4 °C ... +35 °C.

Акcesoари

- StreamMax Pump Controller за захранване и управление на StreamMax Premium профилите на потока.
- EAC Aquarium Controller за контролиране на до пет устройства с активирано EAC чрез приложението, например StreamMax Pump Controller.

ИЗКЛЮЧВАНЕ НА АДАПТЕРА ЗА ПОТОК

Дебитът е свързан с адаптера за потока. Помпата може да бъде със или без поставен адаптер за поток.

Процедирайте по следния начин:

5 B

1. Завъртете леко адаптера за потока.
2. Изтеглете от корпуса на помпата.

ФИКСИРАНЕ НА ПОМПАТА С МАГНИТНА КОНЗОЛА



ПРЕДУПРЕЖДЕНИЕ

Магнитната конзола съдържа магнит със силно магнитно поле, което може да окаже влияние върху пейсмейкъри или имплантирани дефибрилатори (ICD).

- Спазвайте най-малко 0,2 m разстояние между импланта и магнита.

Процедирайте по следния начин:

5 C, D

- Поставете гумения буфер на магнитната конзола в основата на помпата с въртливо движение, след което прикрепете държача на магнита.
- Поставете магнитната конзола върху чистата стена на аквариума и внимателно поставете магнита отвън.
 - Максимална дебелина на стената на аквариума за сигурно закрепване: 15 mm.
 - Помпата може да бъде извадена от държача на помпата.
 - Освобождаване на магнитната конзола: Махнете магнита от магнитната конзола.

РЕГУЛИРАНЕ И НАСТРОЙКА НА ПОМПАТА

Процедирайте по следния начин:

5 E, F

- Регулирайте помпата според препоръчителните отстояния.

СВЪРЗВАНЕ



УКАЗАНИЕ

Никога не свързвайте и не изключвайте конекторите и гнездата на свързващите кабели под антоварване. Контактите може да бъдат повредени.

- Първо изключете устройството и след това започнете работа с устройството.

5 G

Помпата StreamMax Premium ще се StreamMax Pump Controller изключи. (→ Акcesoари)

- Включете щепсела за електрозахранването 12-V в контакта P1 или P2 в StreamMax Pump Controller
- За контролиране на помпата чрез приложението EAC Aquarium Controller е необходимо, което е свързано към StreamMax Pump Controller (→ Акcesoари)

ВКЛЮЧВАНЕ/ИЗКЛЮЧВАНЕ НА УРЕДА



УКАЗАНИЕ

Помпата не трябва да работи без вода. В противен случай помпата ще се повреди.

- Използвайте помпата само като е потопена.
- ® Ръководство за употреба StreamMax Pump Controller

ПОЧИСТВАНЕ НА УРЕДА/СМЯНА НА РАБОТНИЯ ЕЛЕМЕНТ

Препоръка за почистване:

- Почиствайте уреда, когато е необходимо, но най-малко 2 пъти годишно.
- Задължително почиствайте корпуса на помпата и работния ѝ елемент.

Процедирайте по следния начин:

5 Н

- Разглобете помпата и почистете всички части под течаща вода с четка.
 - Ако е необходимо, сменете работния елемент
- Сглобете помпата в обратен ред.





ОТСТРАНЯВАНЕ НА НЕИЗПРАВНОСТИ

Неизправност	Причина	Помощ за отстраняване
Уредът не започва да работи	Липсва захранващо напрежение	Свързване на свързващия кабел StreamMax Pump Controller към електрическата мрежа StreamMax Pump Controller включено
	Работният елемент е блокиран	Почистете уреда
Недостатъчен воден поток Само при потопен монтаж	Поставката на помпата или корпусът са замърсени	Почистете уреда
	Работният елемент е износен	Смяна на работен елемент
	Корпусът на помпата е запушен	Почистете уреда

ТЕХНИЧЕСКИ ДАННИ

StreamMax Premium			2000	4000	5000
Номинално напрежение		V AC	12	12	12
Консумирана енергия		W	3,5	6	7,5
Дебит	Минимум	л/ч	1200	1800	2600
	Максимум	л/ч	2300	4000	5000
Диаметър на отвора за поток		mm	37	47	47
Дължина на свързващия кабел		m	3	3	3
Размери	Дължина	mm	115	135	135
	Широчина	mm	60	68	68
	Височина	mm	60	78	78
Тегло		kg	0,4	0,6	0,6

СИМВОЛИ ВЪРХУ УРЕДА

IP X8  1 m	Водоустойчив до дълбочина 1 м.
	Защитен клас II, надеждно изолиране от електрическата мрежа посредством подсилена или двойна изолация.
	Използвайте на закрито.
	Да не се изхвърля с обикновените битови отпадъци
	Прочетете и съблюдавайте ръководството за употреба

РЕЗЕРВНИ ЧАСТИ

С оригинални части от OASE уредът ще продължи да функционира безопасно и надеждно. Резервни части и схеми към тях ще откриете на нашата интернет страница.



www.oase-livingwater.com/spareparts-international-ia

БЪРЗО ИЗНОСВАЩИ СЕ ЧАСТИ

- Работен елемент

ИЗХВЪРЛЯНЕ



УКАЗАНИЕ

Този уред съдържа електронни детайли и не бива да се изхвърля като битов отпадък.

- Отрежете кабелите, за да стане уредът неизползваем.
- Изхвърлете уреда чрез предвидената за целта система за събиране и извозване на отпадъци.

ГАРАНЦИЯ

OASE GmbH поема гаранция на производителя за настоящия, придобит от Вас уред на OASE съгласно долните условия на гаранцията от **36 месеца**. Срокът на гаранцията започва да тече с първоначалното закупуване от специализиран дистрибутор на OASE. Следователно при препродажба срокът на гаранцията не се подновява. При предоставена гаранция срокът на гаранцията нито се удължава, нито се подновява. Предвидените по закон права на купувача, по-специално по отношение на гаранцията, остават действащи и не се ограничават от настоящата гаранция.

Гаранционни условия

OASE GmbH дава гаранция за безупречно, отговарящо на целта състояние и обработка, правилно сглобяване и надлежно функциониране. Гаранцията се предоставя, по наш избор, чрез безвъзмезден ремонт, съответно, безплатна доставка на резервни части или на нов уред. Ако въпросният тип уред вече не се произвежда, си запазваме правото да доставим заместващ уред по наш избор от нашия асортимент, който е възможно най-близо до типа уред, обект на рекламацията. Рекламации, чиято причина се свежда до грешки в монтажа и обслужването, както и недостатъчно поддържане, например, употреба на неподходящо почистващо средство или не извършвана поддръжка, употреба не по предназначение, повреда поради злополука, падане, удар, замръзване, отрязване на щекери, скъсяване на кабели, отлагания на варовик или неква-

лифицирани опити за ремонт, не попадат под нашата гаранционна защита. Поради това, по отношение на правилната употреба се позоваваме на упътването за употреба, което е съставна част от гаранцията. Износващи се части, като напр. осветителни тела, не са съставна част от гаранцията.

Компенсация за разходи за демонтаж и монтаж, проверка, претенции за пропуснати ползи и обезщетения за загуби също са изключени от гаранцията, както и претенции за други щети и загуби, независимо от какъв вид, които са били причинени от уреда или неговата употреба.

Гаранцията важи само за държавата, в която уредът е закупен от специализиран дистрибутор на OASE. За настоящата гаранция е в сила германското право, с изключение на Спогодбата на Обединените нации за договори за международна покупка на стоки (CISG).

Гаранционни претенции могат да се предявяват само към фирма OASE GmbH, Tecklenburger Straße 161, D-48477 Hörstel, Германия, като ни изпратите уреда или част на уреда за рекламация с оригиналната касова бележка от специализирания дистрибутор на OASE без транспортни разходи за нас и на Ваш собствен риск при транспорта, настоящия гаранционен документ, както и писмено описание на дефекта за рекламация.

Переклад оригінального посібника з експлуатації

ПОПЕРЕДЖЕННЯ

- Діти від 8 років і старше, а також люди с обмеженими фізичними, сенсорними чи психічними можливостями або люди з невеликим досвідом та об'ємом знань можуть користуватись цим приладом, якщо вони при цьому знаходяться під контролем або отримали інструкції по безпечному поводженні з приладом, з повним розумінням всіх небезпек при роботі з ним.
- Діти не можуть гратися з приладом.
- Дітям заборонено чистити чи обслуговувати без належного контролю з боку дорослих.
- Прилад повинен бути захищений за допомогою захисного пристрою від струму ушкодження з максимальним розрахунковим струмом 30 мА.
- Перед тим як торкнутися води, вимкніть усі прилади в акваріумі або витягніть штепсельну вилку.
- Не використовуйте прилад в разі пошкодження електричних з'єднань або корпусу.
- Заміна пошкодженого з'єднувального проводу не дозволяється. Утилізуйте прилад.
- Перед проведенням робіт на пристрої витягнути вилку з розетки.

ІНСТРУКЦІЯ З ТЕХНІКИ БЕЗПЕКИ

- Під'єднуйте пристрій лише в тому випадку, якщо електричні характеристики приладу збігаються з характеристиками джерела струму. Дані приладу містяться на заводській табличці, на упаковці або в цій інструкції.
- Забороняється тягнути або нести пристрій за електричні кабелі.
- Кабелі слід прокладати так, щоб захистити їх від ушкоджень і не створювати небезпеку падіння для людей.
- Проводьте на пристрої тільки ті роботи, які описані в цій інструкції. Якщо проблеми не вдається усунути, зверніться до авторизованого сервісного центру або, в разі сумнівів, до виробника.
- Забороняється змінювати конструкцію пристрою.
- Для пристрою можна використовувати тільки оригінальні запасні частини й оригінальне оснащення.
- Штепсельні роз'єми необхідно захистити від впливу вологи.
- Підключайте прилад тільки до розетки, встановленої згідно з інструкцією.

Попередження, що використовуються у цій інструкції з експлуатації

Попереджувальні сигнали в цій інструкції класифікуються за допомогою сигнальних слів, які позначають розмір загрози.

УВАГА!

Вказує на можливу небезпечну ситуацію, яка може призвести до смерті або серйозних травм, якщо її не уникнути.

ПРИМІТКА

Вказує на можливу небезпечну ситуацію, яка може призвести до пошкодження майна або нанести шкоду навколишньому середовищу, якщо її не уникнути.

Примітки, що використовуються у цій інструкції з експлуатації

- 5 A Посилання на малюнок, наприклад малюнок А.
- ® Посилання на іншу главу.

ОПИС ВИРОБУ

Насос StreamMax - це насос для створення потоку для акваріумів з прісною та морською водою.

Система контролю Easy Garden Control-System (EGC)

Цей продукт може підтримувати комунікацію з Easy Aquarium Control-System (EAC). EAC забезпечує зручне керування через смартфон або планшет і високий комфорт та безпеку. Інформацію про систему EAC та її можливостей можна отримати за адресою www.oase-livingwater.com/eac-start

Конструкція пристрою та комплект поставки

Б А	StreamMax Premium 2000/4000/5000
1	Адаптер потоку
2	Привід насоса
3	Тримач насоса
4	Магнітне кріплення
5	Магніт
6	4 x гумовий буфер

Використання пристрою за призначенням

StreamMax Premium 2000/4000/5000 використовувати виключно за таким призначенням:

- Для підтримання циркуляції води в акваріумі.
- Експлуатація з дотриманням технічних характеристик. (→ Технічні характеристики)
- Можливе підключення тільки до OASE StreamMax Pump Controller.
- Використовувати тільки в приміщеннях і для приватних акваріумів.
- Дозволяється використовувати прилад тільки з водою при температурі води +4 °C ... +35 °C.

Обладнання

- StreamMax Pump Controller - для живлення та управління профілями потоку StreamMax Premium.
- EAC Aquarium Controller - для керування до п'яти пристроїв з підтримкою EAC за допомогою спеціальної програми, наприклад, StreamMax Pump Controller.

ДЕМОНТАЖ АДАПТЕРА ПОТОКУ

Насос поставляється в комплекті з адаптером потоку. Насос може працювати з адаптером потоку або без нього.

Необхідно виконати наступні дії:

Б В

1. Поверніть адаптер потоку.
2. Вийміть з корпусу насоса.

ФІКСАЦІЯ НАСОСА ЗА ДОПОМОГОЮ МАГНІТНОГО КРІПЛЕННЯ



УВАГА!

Магнітне кріплення містить у своїй конструкції магніт із сильним магнітним полем, що може вплинути на роботу кардіостимулятора або імплантованого дефібрилятора (ICD).

- Мінімальна відстань між імплантатом і магнітом має бути принаймні 0,2 м.

Необхідно виконати наступні дії:

Б С, D

- Вставте круговими рухами гумовий буфер магнітного кріплення в кріплення насоса, а потім прикріпіть фіксатор магніту.
- Прикріпіть фіксатор магніту на чисту стінку акваріума та розмістіть магніт зовні.
 - Макс. товщина стінки акваріума для надійного кріплення: 15 мм.
 - Витягніть насос з тримача.
 - Роз'єднайте магнітне кріплення: Перемістіть магніт подалі від його фіксатора.

ВИРІВНЮВАННЯ ТА ВСТАНОВЛЕННЯ НАСОСА

Необхідно виконати наступні дії:

Б E, F

- Вирівняйте насос відповідно до рекомендацій.

ПІДКЛЮЧЕННЯ



ПРИМІТКА

Ніколи не підключайте та не від'єднуйте штекери та гнізда з'єднувального кабелю під навантаженням. Контакти можуть пошкодитись.

- Спочатку відключіть прилад від джерела живлення і тоді проводьте роботи з приладом.

Б G

Насос StreamMax Premium підключений до StreamMax Pump Controller. (→ Обладнання)

- Вставте з'єднувач 12 В з'єднувального кабелю в гніздо P1 чи P2 на пристрої StreamMax Pump Controller.
- Щоб керувати насосом за допомогою програми, потрібен EAC Aquarium Controller, підключений до StreamMax Pump Controller. (→ Обладнання)

ВКЛЮЧЕННЯ / ВИКЛЮЧЕННЯ ПРИБОРУ



ПРИМІТКА

Не допускати роботу насоса в сухому стані. Інакше насос руйнується.

- Експлуатувати насос тільки в зануреному стані.
- ® Інструкція з експлуатації StreamMax Pump Controller.

ОЧИЩЕННЯ ПРИБОРУ / ЗАМІНА РОБОЧОГО КОЛЕСА

Рекомендації щодо очищення:

- Очищуйте прилад у разі необхідності, але щонайменше 2 рази на рік.
- В насосі очистуйте, передусім, турбіну та кожух насоса.

Необхідно виконати наступні дії:

5 Н

- Розберіть насос та почистіть всі його частини під водопровідною водою за допомогою щітки.
 - Замініть робоче колесо насоса, якщо це необхідно.
- Збирайте насос у зворотному порядку.





УСУНЕННЯ НЕСПРАВНОСТІ

Виявлення та усунення несправностей	Причина	Усунення
Прилад не введено в експлуатацію	Відсутня напруга живлення	Підключити з'єднувальний кабель до StreamMax Pump Controller Увімкнути StreamMax Pump Controller
	Заблоковане робоче колесо	Очистити пристрій
Недостатній потік води Занурювати лише після монтажу	Забруднення корпусу насоса або робочого колеса	Очистити пристрій
	Зносився робоче колесо турбіни	Замінити турбіну
	Корпус насоса заблокований брудом	Очистити пристрій

ТЕХНІЧНІ ХАРАКТЕРИСТИКИ

StreamMax Premium			2000	4000	5000
Номинальна напруга		В змінного струму	12	12	12
		Вт	3,5	6	7,5
Продуктивність	Мінімум	л/год	1200	1800	2600
	Максимум	л/год	2300	4000	5000
Діаметр вихідного отвору потоку		мм	37	47	47
Довжина з'єднувального кабелю		м	3	3	3
Розміри	Довжина	мм	115	135	135
	Ширина	мм	60	68	68
	Висота	мм	60	78	78
Вага		кг	0,4	0,6	0,6

СИМВОЛИ НА ПРИБОРІ

IP X8  1 m	Водонепроникний до 1 м.
	Клас захисту II, захисне розділення електричної мережі за рахунок посиленої або подвійної ізоляції.
	Використовувати у приміщенні
	Забороняється утилізувати зі звичайним побутовим сміттям
	Прочитайте та врахуйте інструкцію з експлуатації

ЗАПАСНІ ЧАСТИНИ

Завдяки оригінальним частинам OASE пристрій знаходиться у безпечному стані та, крім того, працює надійно.

Зображення запасних частин та самі запасні частини можна знайти на нашому інтернет-сайті.



www.oase-livingwater.com/spareparts-international-ia

ДЕТАЛІ, ЩО ШВИДКО ЗНОШУЮТЬСЯ

- Турбіна

УТИЛІЗАЦІЯ



ВКАЗІВКА

Цей прилад містить електронні деталі, його заборонено утилізувати разом з побутовими відходами.

- Відрізати кабель пристрою, щоб зробити його непридатним для використання.
- Утилізуйте прилад через передбачену для цього систему повернення відходів.

ГАРАНТІЯ

Компанія OASE GmbH як виробник надає гарантію на пристрій OASE, який ви придбали, згідно з наведеними нижче умовами строком на **36 місяці**. Відлік гарантійного строку розпочинається з моменту купівлі у спеціалізованого дилера OASE. У випадку повторного продажу гарантійний строк не поновлюється. При гарантійному обслуговуванні гарантійний строк не продовжується і не поновлюється. Ваші законні права як покупця, зокрема ті, що випливають із гарантійних зобов'язань, і далі належать вам і не порушуються цією гарантією.

Умови надання гарантії

Компанія OASE GmbH гарантує бездоганні властивості своїх виробів та обробку матеріалів відповідно до призначення, кваліфіковану збірку та належне функціонування. У гарантійному випадку на вибір виробника здійснюється безкоштовний ремонт, безкоштовно надсилаються запчастини або новий виріб на заміну придбаному. Якщо пристрої такого типу, як ви придбали, більше не виготовляється, ми залишаємо за собою право надіслати вам інший пристрій на заміну з нашого асортименту, який максимально схожий на той, що підлягає гарантійній заміні. Гарантія не поширюється на випадки, пов'язані з помилками при встановленні та експлуатації, недостатнім доглядом, застосуванням непридатних засобів чищення, відмовою від технічного обслуговування, використанням не за призначенням, пошкодженнями в результаті аварій, ударами, дією низьких температур, відрізнанням

штекера, вкороченням кабелю, відкладеннями накипу або спробами некваліфікованого ремонту. У зв'язку з цим для забезпечення належного використання наполегливо радимо дотримуватися інструкції. Дотримання інструкції є однією з умов надання гарантії. Гарантія не поширюється на витратні матеріали та деталі, які швидко зношуються, наприклад, лампочки.

Відшкодування витрат на демонтаж, монтаж та впробування, а також відшкодування упушеного прибутку і збитків не покривається гарантією. Також не розглядаються будь-які інші претензії щодо відшкодування збитків і втрат будь-якого виду, пов'язаних із пристроєм або його використанням.

Гарантія діє тільки для цієї країни, в якій пристрій був придбаний у спеціалізованого дилера OASE. Відносно цієї гарантії діє німецьке законодавство. Застосування Конвенції ООН про договори міжнародної купівлі-продажу товарів (CISG) виключено.

Звернення щодо гарантійного обслуговування приймаються тільки в компанії OASE GmbH за адресою Tecklenburger Straße 161, D-48477 Hörstel (Німеччина). Для розглядання гарантійного випадку необхідно переслати пристрій або компонент пристрою з копією оригінального документа, що підтверджує купівлю у спеціалізованого дилера OASE, цим гарантійним талоном та описом дефекту в письмовій формі. Покупець сплачує пересилку і бере на себе усі транспортні ризики.

Перевод руководства по эксплуатации - оригинала

ПРЕДУПРЕЖДЕНИЕ

- Дети от 8 лет и старше, а также люди с ограниченными физическими, органолептическими или ментальными возможностями, люди с небольшим опытом и объемом знаний могут пользоваться этим устройством, находясь при этом под контролем взрослых или получив от них советы по безопасному обращению с устройством и поняв опасности при работе с ним.
- Дети не должны играть с устройством.
- Дети не должны чистить или ремонтировать устройство без надлежащего контроля со стороны взрослых.
- Прибор должен быть защищен посредством защитного устройства от тока повреждения с максимальным расчетным током 30 мА.
- Прежде чем дотронуться до воды, отключите все устройства в аквариуме или выньте сетевой штекер из розетки.
- Нельзя пользоваться устройством, если его корпус или электрокабели повреждены.
- Поврежденный кабель заменять нельзя. Утилизация устройства.
- Перед началом работ с прибором необходимо вынуть сетевой штекер из розетки.

УКАЗАНИЯ ПО ТЕХНИКЕ БЕЗОПАСНОСТИ

- Подключать устройство к электросети можно только в том случае, когда электрические характеристики устройства совпадают с данными электропитания. Технические характеристики устройства указаны на заводской табличке, на упаковке или в данном руководстве.
- Запрещается носить или тянуть устройство за кабель
- Прокладку кабеля выполняйте с защитой от повреждений и так, чтобы через него нельзя было споткнуться.
- В устройстве нужно выполнять только те работы, которые описаны в настоящем руководстве по эксплуатации. Если трудности в работе устройства не устраняются, тогда просим обратиться в авторизованную сервисную службу или в случае сомнения прямо к изготовителю.
- Выполнять технические изменения на устройстве запрещается.
- Используйте для устройства только оригинальные запасные части и принадлежности.
- Защищайте штекерные соединения от влаги.
- Устройство нужно подключать только к правильно установленной розетке.

Предупреждающие указания в данном руководстве

Классификация предупредительных указаний в данном руководстве происходит сигнальными словами, которые отображают степень опасности.

ПРЕДУПРЕЖДЕНИЕ

Указывает на возможную опасность, следствием которой может стать смерть или тяжелые травмы, если не будут приняты соответствующие меры.

УКАЗАНИЕ

Указывает на возможную опасность, следствием которой может стать материальный или экологический ущерб, если не будут приняты соответствующие меры.

Ссылки с данным руководством

- Б А Ссылка на рисунок, напр. рис. А.
- ® Ссылка на другую главу.

ОПИСАНИЕ ИЗДЕЛИЯ

Насос StreamMax это проточный насос для использования в аквариумах с пресной и морской водой.

Easy Aquarium Control-System (EAC)

Данный продукт может поддерживать коммуникацию с Easy Aquarium Control-System (EAC). EAC дает возможность удобно управлять через смартфон или планшет и обеспечивает высокий комфорт и безопасность. Информацию о EAC и о имеющихся возможностях можно получить здесь: www.oase-livingwater.com/eac-start

Строение устройства и комплект поставки

Б	А
	StreamMax Premium 2000/4000/5000
1	Адаптер потока
2	Привод насоса
3	Держатель насоса
4	Держатель магнита
5	Магнит
6	4 x резиновый амортизатор

Использование прибора по назначению

StreamMax Premium 2000/4000/5000 применять исключительно в следующих целях:

- Для поддержания циркуляции воды в аквариуме.
- Эксплуатация при соблюдении технических данных. (→ Технические данные)
- Подключать разрешается только к OASE StreamMax Pump Controller.
- Применять только в помещениях и в частных аквариумах.
- Эксплуатация только в воде при температуре воды от +4 °C до +35 °C.

Комплектующие

- StreamMax Pump Controller для подачи тока и управления StreamMax Premium профилями потока.
- EAC Aquarium Controller предназначен для управления не более пяти EAC устройствами через приложение App, как напр. StreamMax Pump Controller.

СНЯТЬ АДАПТЕР ПОТОКА

С помощью адаптера потока поток становится направленным. Насос может работать как с адаптером потока, так и без него.

Необходимо выполнить следующие действия:

Б В

1. Поверните слегка адаптер потока.
2. Снимите с корпуса насоса.

ЗАКРЕПИТЬ НАСОС НА МАГНИТНОМ ДЕРЖАТЕЛЕ



ПРЕДУПРЕЖДЕНИЕ

Магнитный держатель имеет магнит с сильным электромагнитным полем, способным воздействовать на работу кардиостимулятора или на имплантированные дефибрилляторы (ICD).

- Между имплантатом и магнитом выдерживайте расстояние не менее 0,2 м.

Необходимо выполнить следующие действия:

Б С, D

- Резиновый амортизатор держателя магнита вращательным движением вставьте в держатель насоса, а затем вставьте сам держатель магнита.
- Магнитный держатель расположите сначала в нужном месте на чистой стенке аквариума, а затем с наружной стороны аккуратно подведите к нему магнит.
 - Макс. толщина стекла аквариума для надежного крепления: 15 мм.
 - Насос можно снимать с держателя.
 - Отсоединить магнитный держатель: Отодвиньте магнит в сторону от магнитного держателя.

НАСОС ВЫРОВНЯТЬ И НАСТРОИТЬ

Необходимо выполнить следующие действия:

Б E, F

- Выровняйте насос с учетом рекомендованных расстояний.

ПОДКЛЮЧИТЬ



УКАЗАНИЕ

Никогда не вынимайте или не вставляйте штекеры соединительных кабелей в гнезда, находящиеся под напряжением. Контакты могут повредиться.

- Сначала отключите устройство от сети и только после этого приступайте к работе с ним.

Б G

Насос StreamMax Premium подключают к StreamMax Pump Controller. (→ Комплектующие)

- Кабельный соединитель «гнездо-гнездо» на 12 В вставить в гнездо P1 или P2 на StreamMax Pump Controller.
- Для управления насосом через приложение App необходим EAC Aquarium Controller, который соединяется с StreamMax Pump Controller. (→ Комплектующие)

УСТРОЙСТВО ВКЛЮЧИТЬ / ВЫКЛЮЧИТЬ



УКАЗАНИЕ

Насос не должен работать всухую. В противном случае возможно повреждение насоса.

- Насос должен работать только в погруженном состоянии.

- ® Руководство по эксплуатации StreamMax Pump Controller.

УСТРОЙСТВО ПОЧИСТИТЬ/ХОДОВОЙ УЗЕЛ ЗАМЕНИТЬ

Рекомендации по очистке:

- Очистку устройства нужно выполнять по мере необходимости, но не реже 2 раз в год.
- На насосе нужно чистить прежде всего рабочий узел и корпус.

Необходимо выполнить следующие действия:

5 Н

- Разберите насос на части и почистите все части под проточной водопроводной водой щеткой.
 - При необходимости замените ходовой узел.
- Снова соберите насос в обратной последовательности.

ИСПРАВЛЕНИЕ НЕИСПРАВНОСТИ

Неисправность	Причина	Устранение неисправности
Устройство не запускается	Нет напряжения	Соедините кабель с StreamMax Pump Controller Включите StreamMax Pump Controller
	Заблокирован рабочий узел	Почистите устройство
Недостаточный поток воды Погружен только при установке	Корпус насоса или рабочий узел грязные	Почистите устройство
	Износился рабочий узел	Замените рабочий узел
	Засорился корпус насоса	Почистите устройство

ТЕХНИЧЕСКИЕ ДАННЫЕ

StreamMax Premium			2000	4000	5000
Номинальное напряжение		V пер. тока	12	12	12
Потребляемая мощность		Вт	3,5	6	7,5
Производительность	Мин.	л/ч	1200	1800	2600
	Макс.	л/ч	2300	4000	5000
Диаметр выпускного отверстия для потока		мм	37	47	47
Длина соединительного кабеля		м	3	3	3
Габариты	Длина	мм	115	135	135
	Ширина	мм	60	68	68
	Высота	мм	60	78	78
Вес		кг	0,4	0,6	0,6

СИМВОЛЫ НА ПРИБОРЕ

IP X8	Водонепрониц. на глубине до 1 м.
	Класс защиты II, надежное отделение от сети за счет усиленной или двойной изоляции
	Применять только внутри помещения
	Не утилизировать с обычным бытовым мусором
	Прочсть и соблюдать инструкцию по применению

ЗАПЧАСТИ

Благодаря оригинальным запчастям фирмы OASE устройство безопасно и надежно в работе.

Рисунки и списки запчастей вы найдете на нашей интернет-странице.



www.oase-livingwater.com/zapasnyechasti-ia

ИЗНАШИВАЮЩИЕСЯ ДЕТАЛИ

- Рабочий узел

УТИЛИЗАЦИЯ



УКАЗАНИЕ

Нельзя выбрасывать данное устройство вместе с домашним мусором, так как оно содержит электронные компоненты.

- Перережьте кабель и сделайте устройство непригодным для использования.
- Утилизируйте устройство через систему сдачи и приема промышленных отходов.

ГАРАНТИЯ

Компания «OASE GmbH» обеспечивает гарантийное обслуживание приобретенного вами прибора, изготовленного нашей фирмой, в соответствии с нижеследующими условиями в течение **36 месяцев**. Гарантийный срок начинается с момента первой покупки у дилера компании OASE. Поэтому при перепродаже гарантийный срок не начинается отсчитываться заново. Оказание гарантийных услуг не продлевает и не возобновляет гарантийный срок. Ваши законные права как покупателя сохраняются и не ограничиваются действием данных гарантийных обязательств.

Гарантийные условия

Компания «OASE GmbH» гарантирует безотказную и правильную работу устройства, качество и обработку его материалов в соответствии с целью применения и технически правильно выполненный монтаж. Мы предоставляем гарантийное обслуживание на наше усмотрение в виде бесплатного ремонта, или бесплатной поставки запасных частей или замены на новое устройство. Если соответствующая модель больше не изготавливается, то мы оставляем за собой право по собственному выбору поставить из нашего ассортимента запасное устройство, в наибольшей степени равноценное модели, к которой были претензии. Гарантийное обслуживание не распространяется на претензии, причина которых заключается в неправильном монтаже и обслуживании, а также в недостаточном техуходе, использовании не по назначению, меха-

ническом повреждении, падении, ударе, воздействии низких температур, отрезании штекера, укорочении кабеля, наличии известковых отложений или в неудавшихся попытках ремонта. В этом отношении мы ссылаемся на инструкцию по правильному применению, являющуюся составной частью гарантии. Изнашивающиеся части, как напр. осветительные средства и прочее, не являются частью гарантии.

Возмещение издержек за демонтаж и монтаж, за проверочные испытания, за упущенную прибыль и убытки из гарантийных обязательств исключается в той же степени, как и прочие претензии о возмещении ущерба и убытков любого вида, вызванные самим устройством или его использованием.

Гарантия действует только для страны, в которой был приобретено устройство у дилера компании «OASE». На эту гарантию распространяется немецкое право за исключением условий Конвенции ООН по договору международной купли-продажи товаров (CISG).

Претензии по гарантии можно заявить только компании «OASE GmbH», Текленбургер штрассе 161, D-48477 Hörstel, Германия, направив нам на условиях франко-фрагт или под собственный транспортный риск прибор или часть прибора, по которым имеются претензии, с копией оригинального документа, подтверждающего факт продажи дилером компании «OASE», с настоящим гарантийным документом, а также с описанием дефекта.

原版使用说明书的翻译

警告

- 如果有关安全使用设备或经指导已获知，本机的使用可能产生的风险，儿童以及智力较低的成人操作。切勿让儿童玩耍本产品。在无人监督的情况下不得让儿童进行清洁和用户维护工作。
- 该设备必须由最大设计故障电流为 30mA 的漏电断路器提供保护。
- 在接触水之前，请断开鱼缸内的所有设备或拔出电源插头。
- 当电线或外壳损坏时，不得使用设备。
- 不能替换损坏的连接线。清除设备。
- 在设备上作业前，请拔出电源插头。

安全说明

- 只有当设备的电气数据和电源的电气数据一致时，才允许连接设备。设备数据位于设备的铭牌、包装上或在该说明书中。
- 不要用设备的电源线牵拉设备。
- 敷设电线时保护其不受损坏并且注意，不要绊倒任何人。
- 只能在设备上进行本说明书中所述的工作。如果无法解决问题，请联系已授权的客服点，若仍有疑问，请咨询制造商。
- 请勿在设备上进行任何技术更改。
- 只能使用设备的原装配件和备件。
- 防止插座连接器受潮。
- 只能将设备连接到按规定安装的插座上。

本说明书中的警告信息

使用表明危险程度的信号词，将本手册中的警告说明进行分类。

警告

识别出一个可能发生的危险情况，若不避免该情况，则可能导致死亡或严重受伤。

提示

识别出一个可能发生的危险情况，若不避免该情况，则可能导致财产损失或环境破坏。

本说明书中的注意事项

- 5 A 参考插图，比如图 A。
- ® 引用另一章。

产品介绍

StreamMax 泵是一种用于淡水和盐水水族箱的流量泵。

Easy Aquarium Control-System (EAC)

该产品可与 Easy Aquarium Control-System (EAC) 建立通讯。EAC 方便您通过智能手机或平板电脑舒适安全地控制设备。请访问以下链接，了解有关 EAC 的介绍与功能：www.oase-livingwater.com/eac-start

设备结构和供货范围

5 A	StreamMax Premium 2000/4000/5000
1	流量适配器
2	泵驱动器
3	泵支架
4	磁力支架
5	磁体
6	4 × 橡胶缓冲器

按规定使用

StreamMax Premium 2000/4000/5000 仅限于以下使用条件：

- 用于保持玻璃容器中的水循环。
- 必须在遵守技术数据的前提下运行。(→ 技术数据)
- 仅允许在 OASE StreamMax Pump Controller 上进行连接。
- 只在室内使用以及用于私人的水族馆。
- 操作水温必须为 +4 °C ... +35 °C。

配件

- StreamMax Pump Controller 用于 StreamMax Premium 流量剖面的电源和控制。
- EAC Aquarium Controller 可通过 App 应用程序控制多达五个支持 EAC 的设备，例如 StreamMax Pump Controller。

拆除流量适配器

通过流量适配器集中流量。泵可以在有或没有流量适配器的情况下运行。

步骤如下：

5 B

1. 稍稍旋转流量适配器。
2. 从泵壳上拔下。

将泵与磁力支架固定在一起



警告

磁力支架包括一个具有强磁场的磁铁，它可以影响心脏起搏器或植入的除颤器 (ICD)。

- 植入物与磁铁之间的间距保持至少 0.2 m。

步骤如下：

5 C, D

- 通过一次旋转运动将磁力支架的橡胶缓冲器插入泵支架中，之后放上磁力支架。
- 将磁力支架定位在干净的水族箱壁上，从外侧小心地放上磁铁。
 - 为确保安全固定，水族箱壁的最大厚度为：15 mm。
 - 从泵支架上拔下泵。
 - 松开磁力支架：从磁力支架上推开磁铁。

对齐和设置泵

步骤如下：

5 E, F

- 在考虑推荐的距离情况下对齐泵。

连接



提示

切勿在负载下连接或断开连接电缆的插头和插座。可能损坏接口。

- 关闭设备电源之后才能开始在设备上工作。

5 G

泵 StreamMax Premium 连接到 StreamMax Pump Controller 上。(→ 配件)

- 将连接线的 12-V 空心插头插入 StreamMax Pump Controller 上的插口 P1 或 P2 中。
- 要通过 App 应用程序控制泵，需要连接到 StreamMax Pump Controller 的 EAC Aquarium Controller。(→ 配件)

接通/断开设备



提示

严禁干运行泵。可能会损坏泵。

· 仅可浸入水中运行泵。

· ④ 使用说明 StreamMax Pump Controller

清洁设备/更换运行单元

清洁建议：

- 根据需要清洁设备，但每年至少清洁 2 次。
- 尤其须清洁泵上的运行单元和泵壳体。

步骤如下：

5 H

- 拆开泵，用刷子在流动的自来水下清洗。
 - 在需要时更换运行单元。
- 以相反顺序组装泵。

故障排除

故障	原因	对策
设备未启动	无电力供给	将连接线与 StreamMax Pump Controller 相连 StreamMax Pump Controller 开启
	运行单元受阻	清洁设备
水流不足 只在安装时沉入	泵壳体或运行单元脏污	清洁设备
	运行单元磨损	更换运行单元
	泵壳体堵塞	清洁设备

技术数据

StreamMax Premium			2000	4000	5000
额定电压	V AC		12	12	12
功率消耗	W		3.5	6	7.5
输送功率	最小	l/h	1200	1800	2600
	最大	l/h	2300	4000	5000
流量出口直径	mm		37	47	47
连接线长度	m		3	3	3
尺寸	长度	mm	115	135	135
	宽度	mm	60	68	68
	高度	mm	60	78	78
重量	kg		0.4	0.6	0.6

设备上的标识

	防止水从各个方向飞溅
	防护等级 II，通过强化或双层绝缘对电源进行安全电气隔离
	在室内使用
	不可按普通生活垃圾处置
	请阅读并遵守使用说明

备件

使用 OASE 原厂零件可保持设备的安全性和持续的运行可靠性。

备件图纸和备件均可在我们的网站上获取。



www.oase-livingwater.com/spareparts-international-ia

磨损件

- 运转单元

丢弃处理



提示

本设备包含电子原件，不得按生活垃圾进行废弃处理。

- 通过剪断电线使本设备无法使用。
- 通过专门的回收系统对设备进行废弃处理。

保用证书

根据下文中的保用条件，欧亚瑟（OASE）有限公司为您所购买的欧亚瑟设备承担 3 6 个月的厂家保用。保用期从在欧亚瑟专业销售商处第一次购买时开始。因此在转售时保用期不重新从头开始。保用时间既不会因保用服务而延长，也不会重新计算。购买者的法定权利，尤其是保修方面的法定权利继续存在，不受本保用限制。

保用条件

欧亚瑟有限公司保证有完好的、与用途相适应的产品特征和处理工艺，以及符合专业要求的组装

和符合规定的使用功能。作为保用服务，我们选择提供免费修理、免费提供替换部件或者免费提供临时的代用设备等。如果相关型号的设备不再生产了，我们有权从我们的产品品种中选择一个与所述型号最接近的设备作为替换。由于安装和操作错误以及不当保养，比如使用了不恰当的洗涤剂或疏于保养，未按照规定使用，因事故、下落、撞击、冰冻影响造成的损害，切断插头、剪短电缆、钙沉淀或不恰当的修理尝试引起的投诉，不在我们的保用范围之内。就此我们指明，说明书中指出的恰当的使用是保用的条件之一。易损耗的部件，例如灯泡，不属于保用范围。拆下和安装，检验，利润损失和补偿经费的赔偿及对由设备或它的使用引起的损失和亏损的索赔都不属于保用范围。

此保用只适用于在欧亚瑟专业销售商处购买设备的国家。联合国国际商品购买合同（CISG）无效，但德国的法律适用于此保用。

依据此保用投诉时，只有当您及设备连同欧亚瑟专业销售商的售货单复印件，以及本保用证书和对故障的书面描述都自费寄给欧亚瑟有限公司，才能被受理；欧亚瑟有限公司地址：Tecklenburger Strasse 161, D-48477 Hörstel, 德国；邮寄风险由您自己承担。



OASE GmbH · www.oase-livingwater.com

Tecklenburger Straße 161 · 48477 Hörstel · Postfach 20 69 · 48469 Hörstel · Germany



71324/01-19